

CL5200N

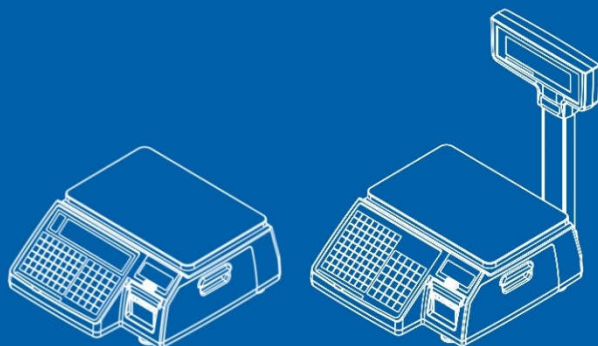

CAS



Instrukcja:

Ver.PAKR.1.0 / 2020.07.15

Fw: V3.02.8

SPIS TREŚCI:

1. WAŻNE INFORMACJE	17
1.1. WSKAZÓWKI OSTRZEGAWCZE	17
1.2. WSTĘP	20
1.3. DANE TECHNICZNE	21
1.4. OGRANICZENIA W UŻYTKOWANIU	23
1.5. INSTALACJA WAGI I PRZYGOTOWANIE DO URUCHOMIENIA	23
1.5.1. Rozpakowanie wagi	23
1.5.2. Zakres dostawy i przegląd po rozpakowaniu	23
1.5.3. Zalecane warunki eksploatacji	25
1.5.4. Inne wymogi prawidłowej eksploatacji	26
1.5.5. Instalacja wysięgnika wyświetlacza	26
1.5.6. Demontaż zabezpieczenia transportowego	27
1.5.7. Poziomowanie wagi	28
1.6. WIDOK WAGI, WYŚWIETLACZA, KLAWIATURY	29
1.6.1. Widok wagi i wymiary	29
1.6.2. Lokalizacja włącznika zasilania	30
1.7. SYMBOLE NA WYŚWIETLACZU	31
1.8. KLAWISZE FUNKCYJNE	32
1.9. DRUKARKA	35

1.9.1. Opis drukarki	35
1.9.2. Czyszczenie i konserwacja drukarki:	36
1.10. RODZAJE ETYKIET SAMOPRZYLEPNYCH.....	37
1.11. INSTALACJA ROLKI Z ETYKIETAMI.....	37
2. PROGRAMOWANIE.....	39
2.1. LISTA FUNKCJI MENU PROGRAMOWANIA - CL5200N	39
2.4.1. Zmiana ceny towaru PLU (Menu 1110).....	51
2.4.2. Programowanie danych PLU – Towar ważony (Menu 1120)	52
2.4.2. Programowanie danych PLU – Towar sprzedawany na sztuki (Menu 1120)	69
2.4.3. Programowanie danych PLU – Towar sprzedawany w opakowaniu zbiorczym (Menu: 1120)..	72
2.4.4 Programowanie rabatów (Menu 1130)	76
2.4.4.6 Usuń wszystkie rabaty (Menu 1139)	83
2.4.5. Zarządzanie danymi PLU (Menu: 1140)	83
2.4.5.1. Kopiowanie danych asortymentu PLU (Menu: 1141).....	84
2.4.5.2. Usuwanie danych asortymentu PLU (Menu: 1142).....	85
2.4.5.3. Przenoszenie danych asortymentu PLU (Menu: 1143).....	87
2.4.5.4. Wybór elementów informacyjnych dla asortymentu PLU (Menu: 1144).....	88
2.4.6. Lista PLU (Menu: 1150).....	92
2.4.7. Programowanie klawiatury szybkiego dostępu DPLU (Menu: 1160)	93
2.4.8. Drukowanie przykładowej etykiety (Menu: 1170).....	94
2.5. PROGRAMOWANIE DANYCH PLU / TABELA 1	95

2.5.1. Programowanie działów (Menu: 1210).....	95
2.5.1.1. Dział Nowy/Edycja (Menu: 1211).....	96
2.5.1.2. Lista działów (Menu: 1212).....	97
2.5.1.3. Usuwanie danych działów (Menu: 1213).....	98
2.5.2. Programowanie grup towarowych (Menu: 1220).....	99
2.5.2.1. Grupa towarowa Nowe/Edycja (Menu: 1221).....	99
2.5.1.2. Lista grup towarowych (Menu: 1222).....	100
2.5.2.2. Usuwanie danych grup towarowych (Menu: 1223).....	101
2.5.3. Stawki podatków (Menu: 1230).....	101
2.5.3.1. Stawka podatku Nowa/Edycja (Menu: 1231).....	102
2.5.3.2. Lista stawek podatkowych (Menu: 1232).....	103
2.5.3.2. Usuwanie danych stawki podatku (Menu:1233).....	104
2.5.4. Teksty komunikatów na etykietce (Menu:1240).....	104
2.5.4.1. Tekst komunikatu Nowy/Edycja (Menu: 1241).....	104
2.5.4.2. Lista tekstów komunikatu (Menu: 1242).....	106
2.5.4.3. Usuwanie tekstu komunikatu (Menu: 1243).....	107
2.5.5. Opisy kraju pochodzenia (Menu: 1250).....	107
2.5.5.1. Kraj pochodzenia asortymentu Nowy/Edycja (Menu: 1251).....	108
2.5.5.2. Lista opisów krajów pochodzenia (Menu: 1252).....	109
2.5.5.3. Usuwanie opisu kraju pochodzenia asortymentu (Menu: 1253).....	110
2.5.6. Definiowanie formatów kodu kreskowego (Menu: 1260).....	110

2.5.6.1. Kod kreskowy Nowy/Edycja (Menu: 1261).....	113
2.5.6.2. Lista kodów kreskowych (Menu: 1262).....	116
2.5.6.4. Usuwanie wzorca kodu kreskowego (Menu: 1264).....	117
2.5.6.4. Konfiguracja wzorca kodu QR (Menu: 1264).....	117
2.5.7. Wartości tary programowanej (Menu: 1270).....	119
2.5.7.1. Tara Nowy/Edycja (Menu: 1271).....	120
2.5.7.2. Lista wartości tary (Menu: 1272).....	121
2.5.7.3. Usuwanie zaprogramowanej tary (Menu: 1273).....	122
2.5.7.4. Przypisanie tary zaprogramowanej do klawiszy wywołania tary (Menu:1274).....	123
2.5.8. Symbole jednostek ilości (Menu: 1280).....	123
2.5.8.1. Symbol Nowy/Edycja (Menu: 1281).....	124
2.5.8.2. Lista symboli jednostek ilości (Menu: 1282).....	124
2.5.8.3. Usuwanie symbolu ilości (Menu: 1283).....	125
2.6. PROGRAMOWANIE DANYCH PLU - TABELA II	126
2.6.1. Opisy produktów - składniki (Menu: 1310).....	126
2.6.1.1. Opis składu Nowy/Edycja (Menu: 1311).....	128
2.6.1.2. Lista opisów składników (Menu: 1312).....	128
2.6.1.3. Usuwanie treści opisów składu. (Menu: 1313).....	129
2.6.2. Informacja o zawartości składników odżywczych (Menu: 1320).....	130
2.6.2.1. Opis zawartości substancji odżywczych Nowy/Edycja (Menu: 1321).....	133
2.6.2.2. Lista tabel RWS (Menu: 1322).....	145

2.6.2.3. Usuwanie opisu zawartości substancji odżywczych (Menu: 1323).....	146
2.7. PROGRAMOWANIE DANYCH O POCHODZENIU PRODUKTÓW (Identyfikowalność - Traceability)	146
2.7.1. Pochodzenie (Menu: 1330).....	146
2.7.1.1. Tabela danych o pochodzeniu Nowa/Edycja (Menu: 1331).....	147
2.7.1.2. Lista tabel z danymi o pochodzeniu (Menu: 1331).....	149
2.7.1.3. Usuwanie tabel z danymi o pochodzeniu (Menu: 1333)	150
2.7.2. Kraje – dla tabeli danych o pochodzeniu (Menu: 1340).....	150
2.7.2.1. Kraj pochodzenia Nowy/Edycja (Menu: 1341).....	150
2.7.2.2. Lista krajów pochodzenia (Menu: 1341).....	151
2.7.2.3. Usuwanie danych krajów pochodzenia (Menu: 1343).....	152
2.7.3. Miejsca uboju (Menu: 1350).....	152
2.7.3.1. Miejsce uboju Nowy/Edycja (Menu: 1351).....	153
2.7.3.2. Lista danych miejsc uboju (Menu: 1351).....	154
2.7.4. Miejsca rozbioru (Menu: 1360).....	154
2.7.4.1. Miejsce rozbioru Nowe/Edycja (Menu: 1361)	155
2.7.4.2. Lista danych miejsc rozbioru (Menu: 1351).....	156
2.7.4.3. Usuwanie danych miejsca rozbioru (Menu: 1353).....	157
2.8. PROGRAMOWANIE DANYCH TABELI III (MENU 1400).....	157
2.8.1. Nawa sklepu (Menu: 1410).....	157
2.8.1.1. Nawa sklepu, dane adresowe Nowy/Edycja (Menu: 1411)	158

2.8.1.2. Lista nazw sklepu (Menu: 1421)	159
2.8.1.3. Usuwanie nazwy sklepu (Menu: 1413)	160
2.8.2. Nazwa klienta (Menu: 1420)	160
2.8.2.1. Dane klienta Nowe/Edycja (Menu: 1421).....	161
2.8.2.3. Lista klientów (Menu: 1423).....	162
2.8.2.3. Usunięcie danych odbiorcy (Menu: 1423).....	163
2.8.3. Teksty reklamowe (Menu: 1430).....	164
2.8.3.1. Czas opóźnienia wyświetlania komunikatów reklamowych (Menu: 1431).....	164
2.8.3.2. Edycja komunikatu reklamowego (Menu: 1432)	165
2.8.3.3. Lista tekstów reklam (Menu: 1433).....	167
2.8.4. Kursy walut (Menu: 1440)	168
2.8.4.1. Kurs waluty Nowy/Edycja (Menu: 1441)	169
2.8.4.1. Lista kursów walut (Menu: 1442)	171
2.8.4.2. Usuwanie danych kursu waluty (Menu: 1443).....	172
2.8.5. Harmonogram pracy - Drukowanie etykiet w trybie wsadowym (Menu: 1450).....	172
2.8.5.1. Harmonogram Nowy/Edycja (Menu: 1451).....	174
2.8.5.2. Lista harmonogramów (Menu: 1442).....	175
2.8.5.3. Usuwanie danych dla trybu wsadowego (Menu: 1453).....	176
2.8.6. Konfiguracja obsługi skanera (Menu: 1460).....	176
2.8.6.1. Konwersja kodu Nowy/Edycja (Menu: 1461).....	178
2.8.6.2. Lista konwersji kodu (Menu: 1462)	179

2.8.6.3. Usuwanie danych tabeli konwersji kodu (Menu: 1463)	180
2.8.6.4. Konfiguracja formatu kodu skanera (Menu: 1464).....	180
2.8.7. Klawisze wyboru wzorca etykiety (Menu: 1470)	182
2.9. PARAMETRY OGÓLNE	183
2.9.1. Ogólne ustawienia etykiety (Menu: 1510)	184
2.9.2. Ogólne ustawienia kodów kreskowych (Menu: 1520).....	186
2.9.3. Ustawienia rabatu ogólnego (Menu: 1530)	190
2.9.3.1. Ustawienia priorytetów rabatów (Menu: 1531).....	192
2.9.3.2. Rabat ogólny dla towarów ważonych (Menu: 1532).....	192
2.9.3.3. Rabat ogólny dla towarów na sztuki (Menu: 1533).....	194
2.9.3.5. Rabat ogólny dla towarów w opakowaniach zbiorczych (Menu: 1534).....	196
2.9.4. Ogólne ustawienia stóp podatków (Menu: 1540).....	197
2.9.4.1. Programowanie ustawień podatku ogólnego (Menu: 1541)	198
2.9.4.2. Wybór numerów stóp podatku ogólnego (Menu: 1542).....	199
2.10. USTAWIENIA DRUKOWANIA (Menu: 1700)	200
2.10.1. Ustawienia zawartości etykiety (Menu: 1710)	200
2.10.2. Ustawienia druku rabatów (Menu: 1720)	202
2.10.3. Ustawienia drukarki (Menu: 1730).....	203
2.10.3.1. Tryb pracy drukarki (Menu: 1731).....	205
2.10.3.2. Rozmiar etykiety/paragonu (Menu: 1732).....	206
2.10.3.3. Kalibracja czujników drukarki (Menu: 1733).....	208

2.10.3.4. Czujnik papieru i zwijacz (Menu: 1734)	209
2.10.3.5. Regulacja intensywności druku (Menu: 1735).....	211
2.10.3.6. Regulacja wysuwu etykiety (Menu: 1736).....	211
2.10.3.7. Ustawienia etykiet z nadrukiem (Menu: 1737)	212
2.10.3.8. Ustawienie wysuwu powrotnego dla paragonu (Menu: 1738).....	213
2.10.4. Format numeracji etykiet/paragonów (Menu: 1740).....	213
2.10.5. Ustawienia druku etykiet dla trybu 4 – Etykieta/Zmienny sprzedawca (Menu: 1750)	215
2.10.6. Ustawienia paragonu (Menu:1760).....	216
2.10.6.1. Wybór zawartości paragonu (Menu:1761).....	217
2.10.6.2. Wybór zawartości paragonu (Menu:1762).....	218
2.10.6.3. Wybór wielkości czcionki dla elementów paragonu (Menu: 1763)	221
2.11. KONFIGURACJA FUNKCJONALNA (Menu: 1800).....	223
2.11.1. Tryb pracy (Menu: 1810)	224
2.11.2. Dostosowanie trybu pracy (Menu: 1820).....	226
2.11.3. Przypisanie wagi do działu (Menu: 1830)	227
2.11.4. Ustawienie daty i czasu (Menu: 1840)	228
2.11.5. Konfiguracja danych sprzedawców i ich uprawnień (Menu: 1850)	230
2.11.5.1. Sprzedawca Nowy / Edycja (Menu: 1851).....	230
2.11.5.2. Zmiana hasła sprzedawcy (Menu: 1852)	233
2.11.5.3. Lista użytkowników (Menu: 1853).....	234
2.11.5.4. Usunięcie danych operatora (Menu: 1854).....	235

2.11.5.5. Konfiguracja uprawnień (Menu: 1855).....	235
2.11.5.6. Klawisze operatorów (Menu: 1856).....	238
2.11.6. Testy (Menu: 1860).....	239
2.11.6.1. Test wyświetlacza (Menu: 1861).....	240
2.11.6.2. Test przetwornika analogowo - cyfrowego (Menu: 1862).....	240
2.121.6.3. Test klawiatury (Menu: 1863).....	241
2.11.6.4. Test wydruku szachownicy (Menu: 1864).....	241
2.11.6.5. Test czujników drukarki (Menu: 1865).....	242
2.11.6.6. Informacja o wersji oprogramowania firmware (Menu: 1867).....	243
2.11.7. Ustawienia parametrów wagi (Menu: 1870).....	243
2.11.7.1. Ustawienia wyświetlania (Menu1871).....	244
2.11.7.2. Ustawienia drukowania (Menu1872).....	245
2.11.7.3. Ustawienia sprzedaży (Menu1873).....	248
2.11.7.4 Ustawienia logowania (Menu1874).....	252
2.11.7.4. Backup – Archiwizacja danych na pamięć USB (Menu1877).....	253
2.11.7.5. Restore - Odtworzenie danych z pliku backupu z pamięci USB (Menu1878).....	254
2.11.8. Definiowanie klawiatury (Menu: 1880).....	254
2.11.8.1. Definiowanie klawiszy funkcyjnych na klawiaturze DPLU (Menu 1881).....	255
2.11.8.2. Definiowanie statusu klawiszy klawiatury funkcyjnej (Menu 1882).....	258
2.12. RAPORTY SPRZEDAŻY	260
2.12.1. Menu raportów (Menu: 1600).....	260

2.12.1.1. Raporty sprzedażyX1 (Menu: 1611).....	261
2.12.1.2. Ogólny raport sprzedaży (Menu: 1611).....	262
2.12.1.3. Raport sprzedaży asortymentów PLU (Menu: 1612).....	263
2.12.1.4. Raport sprzedaży towarów o cenie otwartej, wg typu asortymentu.....	265
2.12.1.5. Raport sprzedaży wg grup towarowych (Menu: 1614).....	267
2.12.1.6. Raport sprzedaży wg działów (Menu: 1615).....	269
2.12.1.7. Godzinowy raport sprzedaży (Menu: 1616).....	271
2.12.1.8. Raport sprzedaży wg operatorów (Menu: 1617).....	273
2.12.2. Zerowanie raportów - Z1 (Menu: 1620).....	275
2.12.3. Zerowanie wszystkich raportów sprzedaży (Menu: 1650).....	276
2.12.4. Kasowanie pozostałości danych z niezamkniętych rachunków (Menu: 1660).....	276
2.13. USTAWIENIA KOMUNIKACJI (Menu: 1900).....	278
2.13.1. Parametry komunikacji (Menu: 1910).....	278
2.13.1.1. Określenie wagi w sieci (Menu: 1911).....	279
2.13.1.2. Włącz/wyłącz DHCP (Menu 1912).....	280
2.13.1.3. Nr IP wagi, brama, maska podsieci, port komunikacyjny (Menu 1913).....	281
2.13.1.4. Nr IP komputera (serwera) (Menu 1914).....	282
2.13.1.5. Prędkość komunikacji przez interfejs RS232 (Menu: 1915).....	283
2.13.1.6. Ustawienia sieci bezprzewodowej WLAN (Menu 1916).....	283
2.13.2. Ustawienia synchronizacji danych dla wagi Master (Menu 1920).....	285
2.13.3. Informacja o adresie wagi (Menu 1940).....	286

2.13.5. Kopiowanie ustawień pomiędzy wagami (Menu 1950).....	287
2.13.6. Rejestracja wag „Slave” na wadze „Master” (Menu 1960).....	288
2.13.6.1. Rejestracja wag „Slave” na wadze „Master” (Menu 1961).....	288
2.13.6.2. Lista wag SLAVE.....	289
2.13.6.3. Usunąć wagę SALVE.....	290
2.13.6.4. Wagi w systemie Master/Slave - Równoległe rachunki wielopozycyjne w trybie „Zmiennego operatora”.....	290
2.14. KONFIGURACJA POŁĄCZENIA Z KOMPUTEREM.....	294
2.14.1. Podłączenie wagi do komputera przez interfejs RS232.....	294
2.14.2. Sposoby łączenia wag w sieci Ethernet.....	295
2.14.3. Konfiguracja komunikacji z programem CL-Works.....	297
2.15. MENU SERWISOWE – KONFIGURACJA OPCJI FUNKCJONALNYCH WAGI.....	298
3. OBSŁUGA SPRZEDAŻY.....	300
3.1. PODSTAWOWE OPERACJE.....	300
3.1.1. Włączenie wagi.....	300
3.1.2. Zerowanie wskazania masy.....	300
3.2. WYWOŁYWANIE DANYCH TOWARÓW PLU.....	301
3.2.1. Wywoływanie danych PLU za pomocą klawiszy numerycznych.....	301
3.2.2. Wywoływanie towarów PLU przy klawiszami szybkiej obsługi.....	301
3.3. TAROWANIE.....	302
3.3.1. Tara ważona.....	302

3.3.2. Tara wprowadzana ręcznie	303
3.3.3. Tara zaprogramowana dla towarów PLU.....	303
3.3.4. Usuwanie wprowadzonej wartości tary	304
3.3.5. Ważenie z użyciem funkcji tary wielokrotnej.....	304
3.4. CHWILOWA ZMIANA CENY	305
3.4.1. Chwilowa zmiana ceny asortymentu PLU, ważonego.....	306
3.4.2. Chwilowa zmiana ceny asortymentu PLU, na sztuki.....	307
3.4.3. Chwilowa zmiana ceny asortymentu PLU, w opakowaniu zbiorczym	307
3.5. WAŻENIE I SPRZEDAŻ.....	308
3.5.1. Ważenie towaru i druk etykiety.....	308
3.5.2. Ręczne wprowadzenie wartości masy Funkcja NET WEIGHT	309
3.5.2. Druk etykiety dla towaru sprzedawanego na sztuki	309
3.5.3. Druk etykiety dla towaru sprzedawanego w opakowaniu zbiorczym.....	310
3.6. UDZIELANIE RABATÓW PROGRAMOWANYCH DLA ASORTYMENTU PLU.....	311
3.6.1. Rabat wartościowy od ceny jednostkowej – towar ważony.....	311
3.6.2 Rabat procentowy od ceny jednostkowej – towar ważony.....	312
3.6.2 Rabat ilościowy od ceny jednostkowej – towar w opakowaniu zbiorczym	313
3.7. TRANSAKCJE Z SUMOWANIEM NALEŻNOŚCI.....	314
3.7.1. Transakcja sumowana bez logowania operatora, druk etykiet.....	315
3.7.2. Transakcja sumowana z logowaniem operatora, druk etykiet.....	317
3.7.3. Transakcja sumowana z logowaniem zmiennego operatora, druk paragonu	319

3.8. ANULOWANIE POZYCJI W RACHUNKU (funkcja Void).....	321
3.9. OKREŚLENIE FORMY PŁATNOŚCI I OBLICZENIE RESZTY	323
3.10. KOREKTA BŁĘDÓW REJESTRACJI (Funkcja RETURN).....	324
3.11. WAŻENIE W TRYBIE PRODUKCYJNYM (Funkcja PREPACK).....	325
3.12. DRUKOWANIE ZADANEJ ILOSCI ETYKIET (FUNKCJA X).....	326
3.13. ZMIANA TERMINU WAŻNOŚCI ASORTYMENU (Funkcja EDIT SELL).....	326
3.14. ZMIANA KRAJU POCHODZENIA TOWARU (Funkcja ORIGIN).....	327
3.15. ZMIANA TYPU ASORTYMENTU PLU (Funkcja WT/CT).....	327
3.16. UDZIELANIE RABATÓW BEZPOŚREDNICH.....	328
3.16.1. Funkcja STAŁA CENA.....	328
3.16.2. Funkcja rabatu procentowego DISC %.....	328
3.16.3. Funkcja rabatu kwotowego DISC -.....	329
3.17. POWIĄZANIA POMIĘDZY ASORTYMENTAMI PLU.....	329
3.16.1 Powiązane asortymenty PLU.....	329
3.17.2 Połączone asortymenty PLU.....	330
3.17.3 Połączone asortymenty PLU w trybie paragonu.....	330
3.18. ZMIANY W CZASIE OPERACJI SPRZEDAŻY	330
3.18.1 Zmiana wartości stałej masy asortymentu	330
4. INFORMACJE DODATKOWE.....	330
4.1. WZORCE ETYKIET ZAPROGRAMOWANE FABRYCZNIE	331
4.2 PRZYKŁADOWY PROJEKT WZORCA ETYKIETY UŻYTKOWNIKA.....	338

4.3. TABLICA KODOWA ASCII 1250.....	341
4.4. NUMER STRONY KODOWEJ W WINDOWS	342
4.5. KOMUNIKATY NA WYŚWIETLACZU.....	342
4.6. LISTA ELEMENTÓW WZORCA ETYKIETY	348
4.7. OPIS GNIAZD POŁĄCZENIOWYCH.....	352
5. DEKLARACJA ZGODNOŚCI CE	353
6. OCHRONA ŚRODOWISKA – ZGODNOŚĆ Z DYREKTYWAMI „WEEE” I „ROHS”	354

1. WAŻNE INFORMACJE

1.1. WSKAZÓWKI OSTRZEGAWCZE



Koniecznie należy przestrzegać następujących zaleceń dotyczących osobistego bezpieczeństwa i oraz bezpiecznego korzystania z urządzenia.

Ważne!









Uwagi opatrzone znakiem:  są informacjami ostrzegającymi przed sytuacjami potencjalnie niebezpiecznymi oraz groźnymi dla zdrowia i życia.
Należy bezwzględnie przestrzegać określonych w ten sposób informacji i zaleceń instrukcji.

Uwaga!
Prosimy bezwzględnie przestrzegać następujących zaleceń.

	Nie rozkręcaj wagi. - W przypadku uszkodzenia wagi należy skontaktować się z autoryzowanym przedstawicielem firmy CAS.
	Nie obciążaj wagi masą przekraczającą wymienioną w specyfikacji wartość obciążenia maksymalnego.
	Waga musi być zasilana z gniazda wyposażonego w bolec instalacji ochronnej.
	Wtyczkę przewodu zasilającego włączaj do gniazda ostrożnie, nie dotykając bolców kontaktowych!
	Nie ciągnij za przewód wyłączając wtyczkę z gniazda zasilającego. Może to spowodować porażenie prądem!
	Nie używaj wagi w pobliżu materiałów łatwopalnych. Może to spowodować pożar!
	Waga nie może pracować w miejscach o dużej wilgotności. Urządzenia nie wolno zanurzać w wodzie! Grozi to niebezpieczeństwem porażenia prądem lub uszkodzenia wagi.

W czasie eksploatacji wagi, prosimy o przestrzeganie następujących zaleceń:

	<p>Uwaga! Przed użyciem waga musi być wypoziomowana. Pęcherzyk powietrza w poziomicy, powinien znajdować się w środku okręgu umieszczonego na powierzchni poziomicy. Jeśli tak nie jest, należy dokonać regulacji przez wkręcanie lub wykręcanie nóżek wagi.</p>
	<p>Waga powinna być użytkowana na stabilnym podłożu, w stabilnych warunkach temperaturowych.</p>
	<p>Wagę poddawaj okresowej kontroli prawidłowości wskazań. Sprawdź termin ważności legalizacji. W przypadku konieczności legalizacji ponownej, polecamy korzystanie z usług Serwisu Centralnego CAS Polska.</p>
	<p>Nie przeciążaj urządzenia. Nie obciążaj wagi masą o wartości przekraczającej wymienioną w specyfikacji wartość obciążenia maksymalnego.</p>
	<p>Unikaj gwałtownych obciążeń. Nie rzucaj towaru na szalkę! Grozi to uszkodzeniem czujnika tensometrycznego.</p>
	<p>Nie przenoś wagi chwytając za szalkę. Wagę należy przenosić trzymając ją za podstawę.</p>
	<p>Nie ustawiaj wagi w bezpośrednim nasłonecznieniu ani w pobliżu grzejników i źródeł wysokiej temperatury.</p>
	<p>Unikaj bezpośredniego oddziaływania na wagę fal elektromagnetycznych, pochodzących z silnych źródeł.</p>
	<p>Uwaga: Niedopuszczalne jest dotykanie powierzchni roboczej głowicy drukującej ostrymi i twardymi narzędziami. Przed przystąpieniem do czyszczenia powierzchni roboczej głowicy drukującej, należy przeczytać opis procesu czyszczenia zawarty w rozdziale „1.10. Drukarka”. Czyszczenie należy wykonać zgodnie z tym opisem. W przypadku konieczności udzielenia dodatkowych wyjaśnień prosimy skontaktować się z serwisem CAS Polska.</p>

1.2. WSTĘP

Dziękujemy Państwu za zakup elektronicznej wagi drukującej etykiety marki CAS. Waga CL5200N została zaprojektowana z myślą o użytkowniku, z największą starannością. Jesteśmy przekonani, że będą Państwo zadowoleni z dokonanego wyboru.

Waga jest wyposażona w bardzo wiele użytecznych i zaawansowanych funkcji, posiada solidną konstrukcję i przejrzyste MENU użytkownika umożliwiające łatwe zaprogramowanie urządzenia.

Wykorzystanie informacji zawartych w niniejszej **Instrukcji Obsługi** pozwoli na pełne wykorzystanie możliwości funkcjonalnych wagi CAS CL5200N i dostosowanie jej sposobu funkcjonowania do Państwa potrzeb.

Informujemy, że na stronie www.wagiCAS.pl w zakładce:

„Do pobrania/ Oprogramowanie” udostępniamy bezpłatny program CL-Works PRO pozwalający na łatwą konfigurację wagi, formy drukowanych etykiet oraz umożliwiający wygodne wprowadzenie niezbędnych danych o ważonych produktach.

Prosimy zawsze pamiętać o zasadach bezpieczeństwa podczas instalacji i użytkowania wagi. Wszelkie problemy, pytania i niejasności prosimy zgłaszać do autoryzowanych przedstawicieli firmy CAS lub bezpośrednio do Działu Wsparcia Technicznego CAS polska (dane kontaktowe na stronie www).

1.3. DANE TECHNICZNE

Zakres pomiarowy:	3/6kg	6/15kg	15/30kg
Działka:	1/2g	2/5g	5/10g
Zakres tary:	-2.999kg	-5.998kg	-9.995kg
Szybkość przetwornika A/C:	Ok. 8 pomiarów / s		
Metoda pomiaru:	Przetwornik tensometryczny		
Rozmiar szalki:	380 x 250 mm		

Klawiatura:	Typ: B	54 DPLU, 36 klawiszy funkcyjnych	Typ: P	72 DPLU, 36 klawiszy funkcyjnych
		108 PLU		144 PLU
Wyświetlacz:	LCD, graficzny, podświetlany (oddzielne wyświetlacze: dla sprzedawcy i dla klienta)			
	Tara: 4 cyfry, Masa: 5cyfr, Cena: 6 cyfr, Należność: 6 cyfr, Nazwa PLU: 12 znaków			

Prędkość drukarki:	100 mm/s.
Rozdzielczość drukarki:	202 dpi
Zakres rozmiarów etykiet	Szerokość: 40mm ~ 60 mm Wysokość: 30mm ~ 120 mm
Formaty kodów kreskowych:	EAN13, I2OF5, UPC, CODE128
Dostępne czcionki:	Small, Middle, Large Size, Free Format, Italic, Bold, Underline, Through Line, Double through line, Reverse, shadow, outline
Tryby pracy:	Sprzedaż, tryb etykietowania: Druk etykiet na ważne produkty, Prepack: Druk etykiet w trybie produkcyjnym, Sprzedaż, tryb paragonowy: Druk paragonów wielopozycyjnych.
Rodzaj wydruku:	Termiczny, bezpośredni

Zakres temperatur roboczych:	-10°C ~ 40°C (14°F ~ 104°F)
Zasilanie:	AC 100~240V 50/60Hz 1.5A (MAX) 75W (MAX)

Uwaga:
**Producent zastrzega sobie prawo do zmian specyfikacji wagi, bez
wcześniejszego powiadomienia.**

Rodzaj danych	Ilość rekordów:	Zakres numeracji:
PLU	10 000	1~999999
Opisy towaru (Składniki, itp.): Od 510 znaków do 1022 znaków	999 (510)~499 (1022)	1~1000
Definicje formatów kodu kreskowego	20	1~20
Działy	99	1~99
Typy podatków	9	1~9
Grupy towarowe	99	1~99
Sprzedawcy:	95	1~95
Rabaty:	99	1~99
Nazwy kraju pochodzenia (30 znaków)	256	1~256
Wzorce etykiet (formaty)	30	Stałe: 1~30
	20	Użytkownika: 50~75
Obrazy: Grafika - bitmapa B/W	14	1~99
Dane klientów	89	1~89
Jednostki miar dla towarów nieważonych	8	1~8
Teksty reklamowe na wyświetlaczu	9	1~9
Raporty: X1, Z1		
Typy płatności	7	
Teksty wiadomości na etykiecie (30 znaków)	99	1~99
Informacja o wartości odżywczej: Dostępne dwa warianty: 1. EU – Tabela zgodna z aktualnie obowiązującym Rozporządzeniem PE i RUE 1169/2014. 2. USA - Tabela „Nutrition Fact” wg standardu amerykańskiego.	500	1~500
Tabela tar	99	1~99

Ważna informacja:

Do wyboru pozycji asortymentowych zawsze jest wykorzystywany jest numer PLU.

1.4. OGRANICZENIA W UŻYTKOWANIU

Waga CL5200N jest przeznaczona do użytkowania w obiektach handlowych i zgodnie z normą EN 61000-6-3:2001 spełnia wymagania klasy A dla emisji zakłóceń elektromagnetycznych. Produkt klasy A, użytkowany w środowisku mieszkalnym, może być przyczyną zakłóceń elektromagnetycznych. W takim przypadku użytkownik powinien zastosować dodatkową ochronę przed zakłóceniami.

1.5. INSTALACJA WAGI I PRZYGOTOWANIE DO URUCHOMIENIA.

1.5.1. Rozpakowanie wagi.

Waga dostarczana jest w opakowaniu fabrycznym. Po otwarciu opakowania należy sprawdzić, czy w opakowaniu znajdują się wszystkie elementy wyposażenia.

W przypadku stwierdzenia niekompletnej zawartości opakowania lub uszkodzeń spowodowanych niewłaściwym transportem, należy skontaktować się z dostawcą.

1.5.2. Zakres dostawy i przegląd po rozpakowaniu.

Zakres dostawy:

- Waga kompletna, szalka wagi, przewód zasilający.
Wersja CL5200N-P (z wyświetlaczem na wysięgniku) jest dostarczana w postaci złożonej, ze zdemontowanym wysięgnikiem. Wkręty niezbędne do montażu wysięgnika zawiera torebka znajdująca się wewnątrz opakowania.

Ważne:

Waga jest dostarczana jako urządzenie zalegalizowane, z naniesionymi cechami przeprowadzonej Oceny Zgodności WE, których nie wolno zrywać!!!

Przykład:

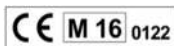

Wygląd cechy legalizacyjnej potwierdzającej przeprowadzenie procesu Oceny Zgodności WE

- Karta gwarancyjna
- Deklaracja Zgodności CE
- Opakowanie wraz z wkładkami chroniącymi urządzenie na czas transportu.

Ważne:

Instrukcja obsługi w języku polskim jest dostępna na stronie www.wagiCAS.pl, na stronie produktowej wagi CL5200N.

Ważne:

Dołączony do urządzenia dokument Deklaracji Zgodności CE należy koniecznie zachować!



0122 III

Identification number of the notified body that has carried out the EC surveillance referred to the Council Directive 2014/53/EU:

Informacje o powołanym jednostce nadzorczej, która przeprowadziła nadzór CE, a której status w sprawie rady 2014/53/UE: numer nadzoru jest 0122 III

The main automatic weighing instrument

Instrument wagowy automatyczny

MANUFACTURER / FABRYKANT	CAS Corporation
TYPE (MODEL) / TYPU (MODELI)	CI5200N
NO. OF THE EC TYPE-APPROVAL CERTIFICATE / NUMER DOKUMENTU ZA WZNIKNIĘCIEM TYPU CE	G200-NAW-06540
SERIAL NUMBER / NUMER SERII	

Conforms to the production model described in the EU type examination certificate and to the requirements of the following EC Directives:

Wykazuje zgodność z modelem produkcji opisanym w certyfikacie badania typu CE oraz z wymogami dyrektyw następujących:

2014/53/EU	NAW	EN 4550 2013
2014/30/EU	EMC	EN 55032 2012 EN 55035 2 2013
2014/32/EU	ME	EN 12697 EN 12698 12
2014/30/EC	LVD	EN 60950-1 EN 60950-2 EN 60950-3 EN 60950-4 EN 60950-5 EN 60950-6 EN 60950-7 EN 60950-8 EN 60950-9 EN 60950-10 EN 60950-11 EN 60950-12 EN 60950-13 EN 60950-14 EN 60950-15 EN 60950-16 EN 60950-17 EN 60950-18 EN 60950-19 EN 60950-20 EN 60950-21 EN 60950-22 EN 60950-23 EN 60950-24 EN 60950-25 EN 60950-26 EN 60950-27 EN 60950-28 EN 60950-29 EN 60950-30 EN 60950-31 EN 60950-32 EN 60950-33 EN 60950-34 EN 60950-35 EN 60950-36 EN 60950-37 EN 60950-38 EN 60950-39 EN 60950-40 EN 60950-41 EN 60950-42 EN 60950-43 EN 60950-44 EN 60950-45 EN 60950-46 EN 60950-47 EN 60950-48 EN 60950-49 EN 60950-50 EN 60950-51 EN 60950-52 EN 60950-53 EN 60950-54 EN 60950-55 EN 60950-56 EN 60950-57 EN 60950-58 EN 60950-59 EN 60950-60 EN 60950-61 EN 60950-62 EN 60950-63 EN 60950-64 EN 60950-65 EN 60950-66 EN 60950-67 EN 60950-68 EN 60950-69 EN 60950-70 EN 60950-71 EN 60950-72 EN 60950-73 EN 60950-74 EN 60950-75 EN 60950-76 EN 60950-77 EN 60950-78 EN 60950-79 EN 60950-80 EN 60950-81 EN 60950-82 EN 60950-83 EN 60950-84 EN 60950-85 EN 60950-86 EN 60950-87 EN 60950-88 EN 60950-89 EN 60950-90 EN 60950-91 EN 60950-92 EN 60950-93 EN 60950-94 EN 60950-95 EN 60950-96 EN 60950-97 EN 60950-98 EN 60950-99 EN 60950-100

Performed examinations and tests referred to in EN 4550 - 4.3 on 1st stage, with the exception of the following tests:

Wykonano badania i testy, z wyjątkiem testów z EN 4550 - 4.3 na etapie 1, z wyjątkiem następujących testów:

Drop and Fall, test EN 9501 No. 3 with Auxiliary Testcase PD0010 for test 3, Measurement:

Drop and Fall, test EN 9501 No. 3 z przypadkiem testowym PD0010 dla testu 3, Miarowanie:

TESTS / TESTY	DATE / DATA
POPS / POPI	04.11.2014
METROLOGY / MIAROWNICTWO	04.11.2014

The Declaration of Conformity is based under the sole responsibility of the producer - CAS Corporation. Informacja o zgodności jest oparta wyłącznie na odpowiedzialności producenta - CAS Corporation. Deklaracja zgodności jest oparta wyłącznie na odpowiedzialności producenta - CAS Corporation.

CAS Corporation, #02, Seonggong-ro, Gwangju-si, Gwangju-si, Republic of Korea

Wygląd Deklaracji Zgodności CE potwierdzającej przeprowadzenie procesu Oceny Zgodności WE (przykład).

Okazanie dokumentu Deklaracji Zgodności CE może być wymagane przez:

- **Organy kontrolne dokonujące inspekcji**
- **Obwodowe Urzędy Miar – przed dokonaniem powtórnej legalizacji urządzenia.**

Po wyjęciu z opakowania wagi wraz z dołączonymi akcesoriami, należy ustawić ją w przygotowanym uprzednio miejscu, odpowiadającym zalecanym warunkom eksploatacji, opisanym poniżej w punkcie 1.5.3.

Ważne!

Zalecamy zachować opakowanie wagi wraz z wewnętrznymi elementami zabezpieczającymi, w celu zapewnienia możliwości bezpiecznego transportu urządzenia w przyszłości.

1.5.3. Zalecane warunki eksploatacji.

Zarówno miejsce, w którym przeprowadzane jest uruchomienie wagi, jak również miejsce, w którym waga będzie eksploatowana, powinno odpowiadać warunkom opisanym w niniejszym punkcie.

UWAGA!



Niezastosowanie się do poniższych zaleceń może być przyczyną nieprawidłowego funkcjonowania wagi i może być źródłem powstania zagrożenia bezpieczeństwa użytkownika!

UWAGA!



**Środowisko pracy wagi powinno być wolne od oparów substancji łatwopalnych oraz agresywnych chemicznie.
Niezastosowanie się grozi niebezpieczeństwem spowodowania wybuchu oparów!**

Środowisko eksploatacyjne:

- Waga powinna być ustawiona na suchym, płaskim i stabilnym podłożu.
- W pobliżu wagi nie mogą znajdować się urządzenia powodujące drgania podłoża, wytwarzające silny ruch powietrza oraz będące źródłem silnego promieniowania elektromagnetycznego (Np. kompresory, silniki, wentylatory, maszyny powodujące wibrację, nadajniki fal radiowych).
- Waga nie powinna być eksploatowana w środowisku o wysokim zapyleniu ani w warunkach narażających na długotrwałe bezpośrednie działanie promieni słonecznych, wody i skondensowanej wilgoci.
- Waga nie powinna być narażona na gwałtowne podmuchy powietrza pochodzące z jej otoczenia, np. przeciągi, strumień powietrza pochodzący z urządzeń wentylacyjnych lub klimatyzacyjnych itp.
- Waga może być eksploatowana w zakresie temperatur podanym w specyfikacji jej parametrów technicznych (od -10 °C do +40°C) i nie powinna być narażona na gwałtowne zmiany temperatury otoczenia.
- Przy gwałtownej zmianie temperatury otoczenia, przekraczającej 5°C (Np. wniesienie zimnego urządzenia do ogrzewanego pomieszczenia) przed włączeniem zasilania, konieczna jest aklimatyzacja wagi przez ok. 2 godziny w celu odparowania skondensowanej wilgoci i stabilizacji warunków termicznych.

- Ze względów higienicznych oraz w związku z koniecznością zachowania odpowiednich warunków dokonywania pomiaru masy, należy dbać o zachowanie czystości urządzenia.

1.5.4. Inne wymogi prawidłowej eksploatacji:

- Zasilanie:

UWAGA:



Przewód zasilający wagę należy podłączyć do gniazda w podstawie wagi, a następnie do sieci prądu zmiennego o napięciu ~230V.

Należy korzystać wyłącznie za sprawnego technicznie gniazda, wyposażonego w bolec instalacji ochronnej.

W celu uniknięcia ewentualnego wpływu zakłóceń ze strony sieci energetycznej, zaleca się zasilanie wagi z wydzielonej linii zasilającej, przeznaczonej wyłącznie do zasilania sprzętu elektronicznego wykorzystywanego w obiekcie (tzn., komputerów, wag, kas itp.).

- Waga powinna być włączona na co najmniej 30 minut przed rozpoczęciem jej użytkowania.
- Ładunek należy umieszczać na szalce w sposób zapewniający uniknięcie gwałtownych uderzeń i uderzeń, aby uniknąć niebezpieczeństwa uszkodzenia przetwornika masy.
- Należy unikać przeciążania wagi ponad zakres ważenia, aby uniknąć niebezpieczeństwa uszkodzenia przetwornika masy.
- W przypadku stwierdzenia awarii urządzenia należy niezwłocznie wyłączyć jego zasilanie i skontaktować się z najbliższym autoryzowanym punktem serwisowym CAS.

1.5.5. Instalacja wysięgnika wyświetlacza

Informacja:

Opis zawarty w niniejszym punkcie dotyczy wyłącznie wag CL5200N-P, z wyświetlaczem umieszczonym na wysięgniku.

Waga CL5200N w wersji „P” posiada wyświetlacz umieszczony na wysięgniku. Wysięgnik wagi jest złożony na czas transportu i jest wyjęty z uchwytu mocującego.

Proces instalacji wysięgnika powinien przebiegać następująco:

- **Ułożyć kabel łączący wyświetlacz z podstawą wagi tak, aby nie został przycięty w czasie montażu.**

- Umieść wspornik wysięgnika w uchwycie znajdującym się w podstawie wagi, wsuwając go do oporu.
- Po ustaleniu położenia wyświetlacza, dokręć wspornik do uchwyty za pomocą wkrętów M4, dostarczonych wraz z wagą.

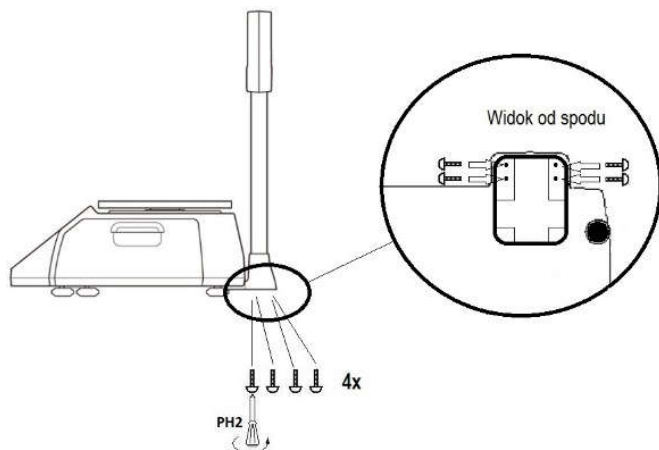

1.5.6. Demontaż zabezpieczenia transportowego.

Przed rozpoczęciem eksploatacji wagi, przed założeniem szalki, należy wyjąć dwa gumowe elementy zabezpieczające, w sposób pokazany na ilustracji poniżej.

Wyjęte elementy prosimy zachować, aby w przyszłości możliwe było zabezpieczenie wagi na czas transportu.

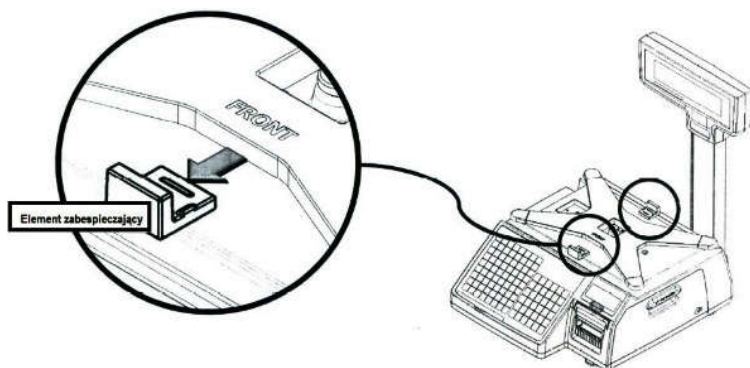

1.5.7. Poziomowanie wagi.

Aby ułatwić prawidłowe ustawienie wagi zaprojektowano możliwość wyboru miejsca montażu prawej przedniej nóżki regulacyjnej, co pozwala dostosować rozstaw nóg do szerokości blatu, na którym waga zostanie ustawiona - patrz rysunek poniżej.

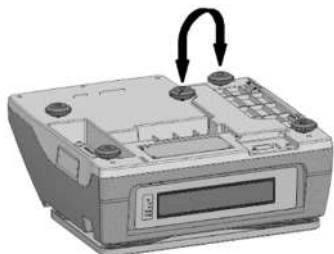

Waga powinna być ustawiona na stabilnym podłożu i prawidłowo wypoziomowana. Do tego celu służy poziomica umieszczona po prawej stronie podstawy wagi. W prawidłowo wypoziomowanej wadze pęcherzyk powietrza w poziomicy będzie znajdował się w środku narysowanego okręgu. Jeżeli tak nie jest należy wypoziomować wagę posługując się 4 nóżkami regulacyjnymi - patrz rysunek poniżej.



1.6. WIDOK WAGI, WYŚWIETLACZA, KLAWIATURY

1.6.1. Widok wagi i wymiary:

► CL5200N-B

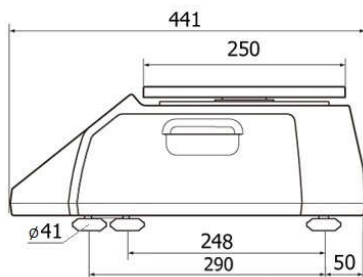
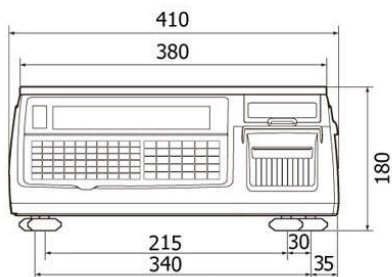

► CL5200N-P

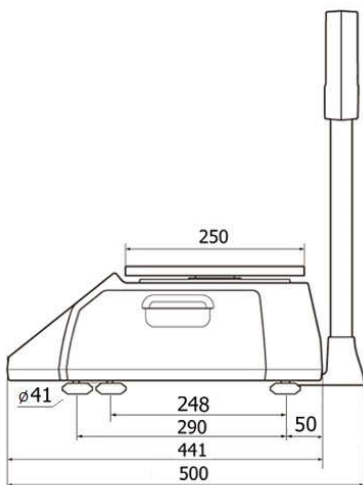
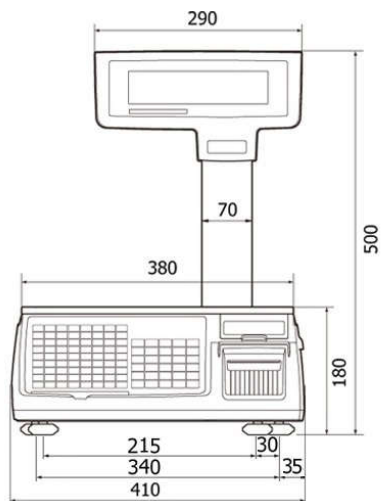

1.6.2. Lokalizacja włącznika zasilania:

Włącznik jest umieszczony poniżej naklejki informacyjnej, po lewej stronie wagi, w zagłębieniu dolnej części jej postawy.

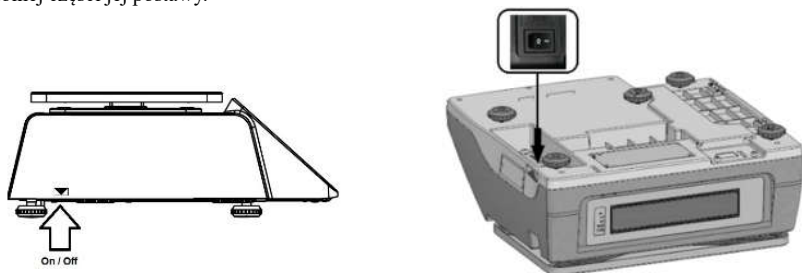

1.6.3. Widok wyświetlacza i klawiatury:

■ CL5200N-P

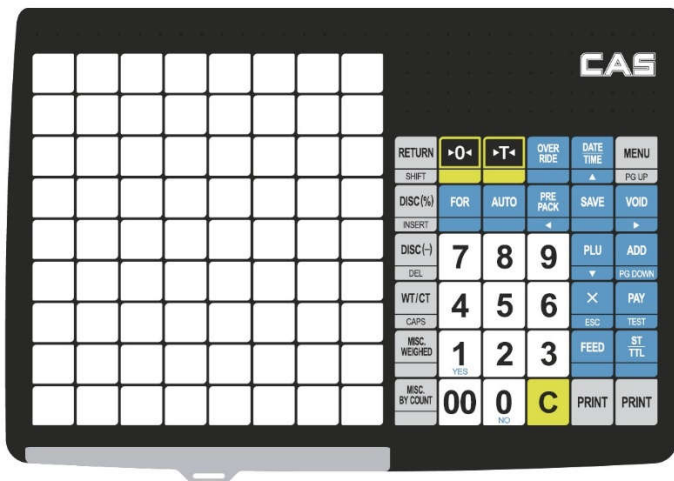

■ CL3000-B



Informacja:













Opis klawiatury alfanumerycznej, wykorzystywanej w czasie programowania wagi znajduje się pod nakładką, przeznaczoną do umieszczenia opisu klawiszy szybkiego dostępu do wybranych asortymentów PLU.

1.7. SYMBOLE NA WYŚWIETLACZU

SYMBOL	OPIS
▼ ST	Znacznik stabilności wskazania masy.
▼ 0	Znacznik masy zerowej.
▼ NET	Znacznik wskazania masy netto.
▼ AUTO	Znacznik trybu pracy - etykietowanie automatyczne.
▼ SAVE	Znacznik funkcji zapamiętania wybranej pozycji asortymentowej.
▼ PREPACK	Znacznik trybu pracy „PREPACK” – paczkowanie.
▼ D/C	Znacznik użycia funkcji rabatu.
▼ SHIFT	Znacznik aktywności funkcji klawisza [SHIFT].
▼ TR	Znacznik statusu transmisji danych.
▼ LN	Znacznik statusu połączenia sieciowego.







1.8. KLAWISZE FUNKCYJNE

Stale klawisze funkcyjne:

KLAWISZ	OPIS
	Klawisze numeryczne. <i>Używane do wprowadzania: numeru PLU, wartości ceny, tary; ilości sztuk itp.</i>
	Klawisz podwójnego zera.
	Klawisz kasowania. <i>Używany do usuwania błędnie wprowadzonych wartości lub danych.</i>
	Klawisz ręcznego zerowania. <i>Używany do ręcznego zerowania małych odchyłeń wskazania masy od zera, wskutek oddziaływania czynników zewnętrznych.</i>
	Klawisz ręcznego tarowania. <i>Używany do wprowadzania i usuwania wartości tary.</i>
	Klawisz funkcji „OVERRIDE” - „Tymczasowej zmiany ceny towaru”. <i>(Funkcja domyślnie zablokowana dla operatorów z poziomem uprawnień „0”).</i>
	Klawisz „DATE / TIME”. <i>Klawisz służy do wyświetlanych na wyświetlaczu, takich informacji, jak: godzina, data, nr wagi, nr działu. W trybie programowania jako klawisz „▲” służy do przewijania menu programowania, linia po linii, w górę.</i>
	Klawisz „MENU”. <i>Klawisz służy do przełączenia wagi w tryb programowania. W trybie programowania jako klawisz „PAGE UP” służy do przewijania menu programowania, ekran po ekranie, w górę.</i>
	Klawisz „FOR”. <i>Służy do wprowadzania wielokrotności ilości sztuk towaru sprzedawanego w określonej cenie. Np. 3 szt. za (FOR) 10zł. Klawisz ten służy również do przełączania znaczenia wprowadzanej wartości umożliwiając zadeklarowanie jej jako: ilość, sztuki i cena.</i>
	Klawisz funkcji „AUTO”. <i>Klawisz służy do włączania / wyłączenia trybu automatycznego drukowania etykiet po ustabilizowaniu skazania masy, z pominięciem operacji naciśnięcia klawisza „PRINT”.</i>
	Klawisz „PREPACK”. <i>Służy do włączania / wyłączenia trybu automatycznego paczkowania towarów. W trybie „PREPACK”, raz wywołany towar PLU nie jest kasowany, a drukowanie kolejnych etykiet jest kontynuowane dla kolejnych zważonych paczek towaru. W trybie programowania klawisz „◀” służy do powrotu z wybranej funkcji do poprzedniego ekranu menu.</i>
	Klawisz [SAVE]. <i>Służy do zapamiętania danych wywołanego asortymentu PLU. Zapamiętany w ten sposób towar PLU, nie jest kasowany po wydrukowaniu pierwszej etykiety, a drukowanie kolejnych etykiet odbywa się po kolejnych naciśnięciach klawisza [PRINT]. W trybie programowania klawisz służy do zapamiętania wprowadzonych danych.</i>

	<p>Klawisz funkcji [VOID] <i>Funkcja służy do wycofania pozycji asortymentowej z listy sprzedaży (w trybie paragonowym lub sumowania).</i> <i>W trybie programowania klawisz „▶” służy do przejścia do ekranu wybranej funkcji menu.</i></p>
	<p>Klawisz [PLU]. <i>Służy do wywoływania z pamięci wagi, danych towaru o podanym numerze.</i> <i>W trybie programowania jako klawisz „▲” służy do przewijania menu programowania, linia po linii, w górę.</i></p>
	<p>Klawisz [ADD]. <i>Służy do sumowania kolejnych towarów w czasie sprzedaży.</i> <i>W trybie programowania klawisz [PG DOWN] służy do przeglądania (przewijania w dół) całych ekranów menu.</i></p>
	<p>Klawisz [X] <i>Służy do drukowania wielu etykiet dla pojedynczej sprzedaży.</i> <i>W trybie programowania klawisz [ESC] służy do wychodzenia z dowolnej funkcji oraz z trybu programowania.</i> <i>Wskazówka:</i> <i>Klawisz X jest używany tylko w trybie sprzedaży, a klawisz [ESC] tylko w trybie programowania.</i></p>
	<p>Klawisz [ST/TTL] (Subtotal / Total) <i>W trybie sumowania, służy do podejrzenia wartości podsumowania i sumy końcowej.</i></p>
	<p>Klawisz [FEED] <i>Służy do wysuwania papieru lub etykiety z drukarki.</i> <i>Po każdym wyjściu kasety z papierem z drukarki, należy co najmniej trzykrotnie nacisnąć klawisz [FEED] w celu zsynchronizowania położenia etykiet w drukarce.</i></p>
	<p>Klawisz [PAY]. <i>Służy do udzielania płatności w sprzedaży.</i> <i>W trybie programowania klawisz [TEST] służy do wykonywania różnych testów.</i></p>
	<p>Klawisz [PRINT]. <i>Służy do drukowania etykiet w określonym trybie pracy.</i> <i>W trybie programowania klawisz służy jako zatwierdzenie i zapisanie w pamięci wybranych ustawień wszelkich programowanych funkcji.</i></p>
	<p>Klawisz [Return]. <i>Służy do rejestracji zwrotów w transakcji.</i> <i>Klawisz [SHIFT] służy do użycia drugiej funkcji dla klawiszy DPLU (o ile jest ona ustawiona jako aktywna).</i> <i>W trybie programowania klawisz [SHIFT] służy do przełączania pomiędzy małymi i dużymi literami.</i></p>
	<p>Klawisz [Discount %-]. <i>Służy do wprowadzania rabatu procentowego.</i> <i>W trybie programowania klawisz [Insert] służy do wstawiania znaków.</i></p>
	<p>Klawisz [DISC-] <i>Służy do udzielania rabatu (DISCOUNT).</i> <i>W trybie programowania klawisz [DEL] służy do kasowania tekstu.</i></p>
	<p>Klawisz [MISC BY WEIGHT] <i>Służy do sprzedaży dowolnego towaru ważonego, nie zapisanego w pamięci PLU.</i></p>
	<p>Klawisz [MISC BY COUNT] <i>Służy do sprzedaży dowolnego towaru na sztuki (nie zapisanego w pamięci PLU).</i></p>

Klawisze używane w trybie programowania

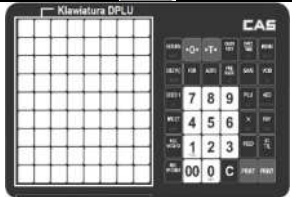
KLAWISZ	OPIS
	Klawisze alfanumeryczne. Służą do wpisywania tekstów.
	Klawisz do wprowadzania znaku \$.
	Klawisz cofania (Backspace). Klawisz ten używany jest do kasowania tekstów.
	Klawisz spacji.
	Klawisz do przechodzenia do następnej linii i zatwierdzenia tekstu.
	Klawisze symboli i polskich znaków.
	Klawisz do wprowadzania symboli w/g tablicy kodów ASCII
	<p>Programowalne klawisze funkcyjne na klawiaturze DPLU. Domyślnie są zaprogramowane jako klawisze szybkiego dostępu do pamięci PLU.</p> <p><i>Funkcje dla klawiszy mogą być programowane w Menu: 1881 lub za pomocą programu CL-Works.</i></p>

1.9. DRUKARKA

1.9.1. Opis drukarki

Poznanie funkcji głównych elementów drukarki jest bardzo ważne dla właściwej eksploatacji wagi.

Głowica termiczna jest elementem dokonującym druku na etykietach termo-czułych (metodą termiczną – nie wymagającą tuszu ani taśm barwiących).

Na czas wymiany rolki z etykietami głowicę należy unieść do góry przez zmianę położenia dźwigni, dostępnej po otwarciu bocznej pokrywy drukarki (zgodnie z opisem umieszczonym na pokrywie). Po wyjęciu kasety, dokonaniu wymiany rolki z etykietami i ponownym włożeniu kasety, głowicę należy opuścić używając wyżej wymienionej dźwigni.

WAŻNE!

Chronić głowicę przed uszkodzeniem mechanicznym!

Głowica jest elementem bardzo precyzyjnym i delikatnym.

Prosimy chronić głowicę przed zalaniem wodą lub innymi cieczami.

Nie używać etykiet zanieczyszczonych piaskiem.

Nigdy nie należy dotykać głowicy od strony stykającej się z papierem twardymi ostrymi przedmiotami!

Gwarancja nie obejmuje usterek w wynikających z zalania cieczą lub mechanicznych uszkodzeń głowicy wynikających z niewłaściwej eksploatacji.

W przypadku zgniecenia i przyklejenia się etykiety do powierzchni głowicy należy skontaktować się z autoryzowanym punktem serwisowym.

Rolka przesuwu (wykonana z gumy): jest elementem powodującym przesuw etykiet i zapewniającym im właściwy docisk do powierzchni roboczej głowicy drukującej. Rolkę należy chronić przed odkształceniem oraz uszkodzeniami mechanicznymi. Uszkodzenia powierzchni rolki mogą powodować pogorszenie jakości druku.

Krawędź odklejająca: jest elementem, na którym w czasie pracy drukarki następuje odklejenie etykiety od warstwy podkładowej. W czasie wymiany rolki z etykietami należy zwrócić uwagę na właściwe ułożenie taśmy z etykietami na krawędzi odklejającej.

WAŻNE:

Nie należy eksploatować wagi z otwartą lub uszkodzoną pokrywą drukarki. Eksploatacja bez pokrywy drukarki lub z otwartą pokrywą może być powodem uszkodzenia drukarki i utraty gwarancji.

Uszkodzenie pokrywy należy niezwłocznie zgłosić do wymiany, autoryzowanemu punktowi serwisowemu.

1.9.2. Czyszczenie i konserwacja drukarki:

W czasie eksploatacji wagi należy dbać o utrzymanie drukarki w czystości.

W procesie eksploatacji występuje naturalne gromadzenie zanieczyszczeń w komorze drukarki. Zanieczyszczenia te należy regularnie usuwać przez wytarcie wewnętrznych powierzchni komory drukarki suchą szmatką.

Szczególne uwagę należy poświęcić utrzymaniu w czystości powierzchni roboczej głowicy drukującej.

W czasie drukowania następuje stopniowe osadzanie się resztek kleju oraz drobinek papieru pochodzących z drukowanych etykiet. Szybkość osadzania się zanieczyszczeń na głowicy zależy w dużym stopniu od jakości używanych etykiet.

Widocznym objawem zanieczyszczenia powierzchni roboczej głowicy drukującej jest pogorszenie jakości uzyskiwanych wydruków. W przypadku całkowitego zaklejenia fragmentu powierzchni roboczej głowicy zgromadzonymi zanieczyszczeniami, może wystąpić brak zadruku na powierzchni etykiety odpowiadającej zanieczyszczonemu obszarowi.

W celu usunięcia osadów zgromadzonych na powierzchni roboczej głowicy drukującej należy:

- Przygotować miękką szmatkę, wacik kosmetyczny oraz niewielką ilość spirytusu spożywczego lub alkoholu izopropylowego.
- Wyłączyć zasilanie wagi.
- Unieść do góry głowicę drukującą przez zmianę położenia dźwigni, dostępnej po otwarciu bocznej pokrywy drukarki.
- Wyjąć kasetę z etykietami.
- Nasączyć szmatkę spirytusem tak, aby była wilgotna i umieścić ją pomiędzy wałkiem przesuwu a powierzchnią roboczą głowicy.
- Opuścić głowicę drukującą przez zmianę położenia dźwigni tak aby jej powierzchnia robocza została dociśnięta do szmatki zwilżonej spirytusem.
- Pozostawić głowicę w tym położeniu przez ok. 60 sekund w celu nawilżenia zgromadzonych zanieczyszczeń.
- Unieść do góry głowicę drukującą przez zmianę położenia dźwigni i wyjąć szmatkę.
- Przemyc powierzchnię roboczą głowicy oraz wałka przesuwu wacikiem kosmetycznym zwilżonym spirytusem, usuwając zgromadzone zanieczyszczenia.

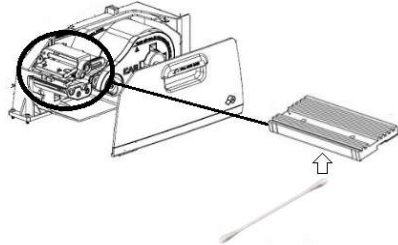

- Zaczekać, aż nastąpi całkowite osuszenie powierzchni głowicy i wałka przesuwu.
- Włożyć kasetę z etykietami.
- Opuścić głowicę drukującą przez zmianę położenia dźwigni, włączyć zasilanie wagi i skontrolować jakość wydruków.

1.10. RODZAJE ETYKIET SAMOPRZYLEPNYCH

Papier ECO – Etykiety do suchych produktów nie przechowywanych w chłodni, ograniczona trwałość nadruku.

Papier TOP - do produktów przechowywanych w chłodni, odporny na wilgoć skondensowaną.

Papier TOP+Lakier UV - jak wyżej + powłoka specjalnego lakieru UV do etykiet termicznych.



Ważne:

W drukarce nie wolno stosować etykiet ECO pokrywanych zwykłym lakierem UV, ze względu na możliwość nieodwracalnego zniszczenia głowicy drukującej.

(Nadal wiele drukarni oferuje etykiety ECO lakierowane zwykłym lakierem UV, który nie jest przeznaczony do stosowania w drukarkach termicznych).

• Specyfikacja etykiety:

Zewnętrzna średnica rolki: 100mm.

Wewnętrzna średnica rolki: 40mm.

Szerokość rolki paragonowej: 60mm.

Szerokość rolki z etykietami: 60mm (MAX).

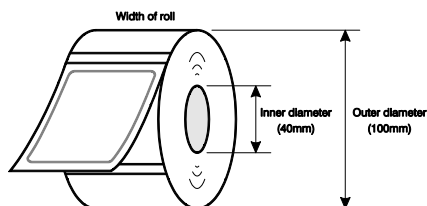

Wielkość etykiety

Szerokość etykiety: 60mm (MAX).

Obszar zadrukowywany: 56mm (MAX).

Długość etykiet: od 30 do 80mm (MAX).

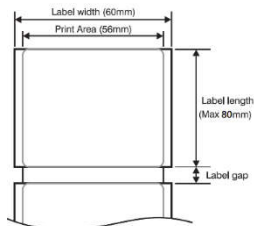

1.11. INSTALACJA ROLKI Z ETYKIETAMI

Ważne:

Po każdym wyjęciu kasety z papierem z drukarki, należy co najmniej trzykrotnie nacisnąć

klawisz , aby zsynchronizować położenie etykiet w drukarce.

Wskazówka:





Jeśli pomimo próby zsynchronizowania etykiet w drukarce, wysuw etykiety będzie nieprawidłowy, to należy sprawdzić:

a. Ustawienie rozmiaru etykiet w Menu: 1732,

b. Ustawienie wysuwu etykiet w Menu: 1736,

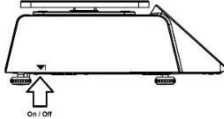
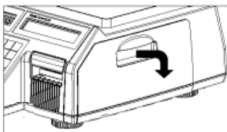
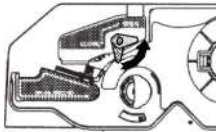
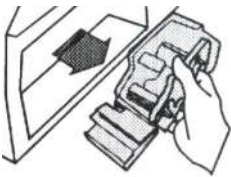
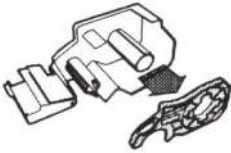
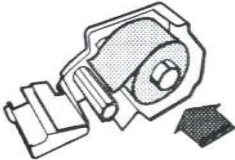
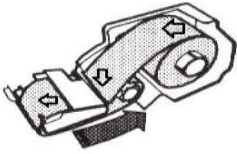
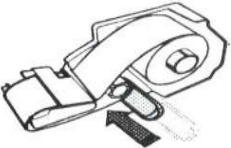
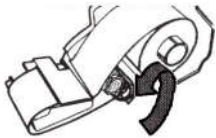
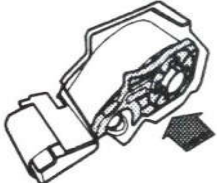
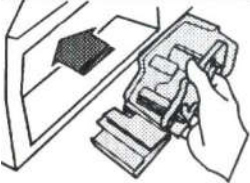
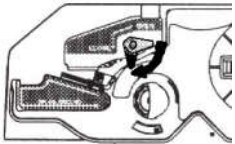
c. Skalibrowanie czujników drukarki w Menu: 1733.

Opis sposobu instalacji rolki z etykietami w kasie drukarki:

<p>1.</p>  <p>Wyłącz wagę (klawiszem ON/OFF)</p>	<p>2.</p>  <p>Otwórz boczną pokrywę drukarki.</p>	<p>3.</p>  <p>Ustaw dźwignię głowicy w położeniu: <i>OTWARTA</i>”.</p>
<p>4.</p>  <p>Wsuń kasetę.</p>	<p>5.</p>  <p>Zdejmij pokrywę rolki. Usuń tuleję oraz podkład, pozostałe po zużytej rolce</p>	<p>6.</p>  <p>Założ nową rolkę.</p>
<p>7.</p>  <p>Założ papier prowadzący sposób pokazany na rysunku.</p>	<p>8.</p>  <p>Założ klips mocujący koniec papieru na rolce zwijającej.</p>	<p>9.</p>  <p>Dowiń papier obracając rolkę zwijającą we wskazanym kierunku.</p>
<p>10.</p>  <p>Założ pokrywę rolki.</p>	<p>11.</p>  <p>Wsuń kasetę z papierem.</p>	<p>12.</p>  <p>Ustaw dźwignię głowicy w położeniu: <i>„ZAMKNIĘTA”</i> i zamknij pokrywę drukarki.</p>
<p>13.</p>  <p>Włącz wagę klawiszem ON/OFF.</p>	<p>14.</p>  <p>Po uruchomieniu wagi, naciśnij trzykrotnie klawisz , aby zsynchronizować położenie etykiet w drukarce.</p>	

2. PROGRAMOWANIE

2.1. LISTA FUNKCJI MENU PROGRAMOWANIA - CL5200N

KOD	Menu	KOD	Sub Menu	KOD	Sub Menu				
1100	Programowa nie PLU	1110	Zmiana cen						
		1120	PLU - Nowy / Edycja						
		1130	Rabaty	1131	Rabat Nowy / Edycja				
				1132	Lista rabatów				
				1133	Usuń rabat	1137	Usuń rabat z PLU nr...		
						1138	Usuń rabat z działu nr...		
		1139	Usuń wszystkie rabaty						
		1140	Zarządzanie (danymi PLU)	1141	Kopiuj dane PLU				
				1142	Usuń dane PLU	1147	Usuń dane PLU wg Nr. PLU		
						1148	Usuń dane PLU wg. Nr. działu)		
						1149	Usuń wszystkie dane PLU		
				1143	Przenieś dane PLU				
				1144	Wybór elementów opisu PLU				
1145	Licznik sprzedaży PLU								
1150	Lista PLU								
1160	Klawisze szybkiego dostępu PLU (DPLU)								
1170	Druk przykładowych etykiet								
1200	Tabela I PLU	1210	Działy	1211	Dział Nowy / Edycja				
				1212	Lista działów				
				1213	Usuń dział				
		1220	Grupy	1221	Grupa towarowa Nowa / Edycja				
				1222	Lista grup towarowych				
				1223	Usuń grupę towarową				
		1230	Stawki podatku PTU	1231	Podatek PTU Nowy / Edycja				
				1232	Lista podatków PTU				
				1233	Usuń podatek PTU				
		1240	Komunikaty na etykiecie	1241	Komunikat Nowy / Edycja				
				1242	Lista komunikatów				
				1243	Usuń komunikat				
		1250	Kraje pochodzenia towarów	1251	Kraj pochodzenia Nowy / Edycja				
				1252	Lista krajów pochodzenia				
				1253	Usuń kraj pochodzenia				
		1260	Kody kreskowe	1261	Kod kreskowy Nowy / Edycja				
				1262	Lista kodów kreskowych				
				1263	Usuń kod kreskowy				
				1264	Konfiguracja kodu QR				
		1270	Wartości tary programo- wanej	1271	Wartość tary Nowy / Edycja				
				1272	Lista wartości tary				
				1273	Usuń wartość tary				
		1280	Symbole jednostek	1281	Symbol jednostki Nowy / Edycja				
				1282	Lista symboli jednostek				
1283	Usuń symbol jednostki								

KOD	Menu	KOD	Sub Menu	KOD	Sub Menu	
1300	Tabela II PLU	1310	Składniki (Opis produktu)	1311	Składniki Nowy / Edycja	
				1312	Lista składników	
				1313	Usui opis składu	
		1320	Tabela wartości odżywczych	1321	Tabela RWS Nowa / Edycja	
				1322	Lista tabel RWS	
				1323	Usui tabelę RWS	
		1330	Pochodzenie (Traceability)	1331	Pochodzenie Nowa / Edycja	
				1332	Lista pochodzenia	
				1333	Usui pochodzenie	
		1340	Kraje pochodzenia (Traceability)	1341	Kraj pochodzenia Nowy / Edycja	
				1342	Lista krajów pochodzenia	
				1343	Usui kraj pochodzenia	
		1350	Miejsca uboju (Traceability)	1351	Miejsce uboju Nowe / Edycja	
				1352	Lista miejsc uboju	
				1353	Usui miejsce uboju	
		1360	Miejsca rozbioru (Traceability)	1361	Miejsce rozbioru Nowe / Edycja	
				1362	Lista miejsc rozbioru	
				1363	Usui miejsce rozbioru	
1400	Tabela III DANE	1410	Nazwa sklepu (Dane adresowe)	1411	Nazwa sklepu Nowa / Edycja	
				1412	Lista nazw sklepu	
				1413	Usui nazwę sklepu	
		1420	Nazwa klienta (Dane adresowe klienta)	1421	Dane klienta Nowe / Edycja	
				1422	Lista danych klientów	
				1423	Usui dane klienta	
		1430	Teksty reklam (Wyświetlane)	1431	Konfiguracja	
				1432	Edycja Tekstu reklam	
				1433	Lista tekstu reklamy	
		1440	Waluty (Przelicznik walut)	1441	Waluta Nowa / Edycja	
				1442	Lista walut	
				1443	Usui walutę	
		1450	Harmonogram pracy	1451	Harmonogram Nowy / Edycja	
				1452	Lista harmonogramów	
				1453	Usui harmonogram	
		1460	Skaner (konwersja kodów)	1461	Konwersja kodów Nowa / Edycja	
				1462	Lista konwersji kodów	
1463	Usui konwersję					
1464	Konfiguracja skanera					
1470	Klawisze wyboru etykiet (Wybór wzorców etykiet)					
1500	Użycie parametrów ogólnych	1510	Wzorce etykiet - ogólne			
		1520	Kody kreskowe - ogólne			
		1530	Rabaty - ogólne	1531	Priorytety rabatów	
				1532	Rabat - PLU ważne	
				1533	Rabat - PLU na sztuki	
				1533	Rabat - PLU w opak. zbiorczych	
		1540	Podatek - ogólny	1541	Ustawienia podatku - ogólne	
				1542	Numer podatku ogólnego	

KOD	Menu	KOD	Sub Menu	KOD	Sub Menu
1600	REPORT (Raporty)	1610	Raport poglądowy X1	1611	Z wagi (Sprzedaży)
				1612	PLU
				1613	W/g typu PLU
				1614	W/g grup
				1615	W/g działów
				1616	Godzinowy
				1617	W/g sprzedawców
		1620	Raport zerujący Z1		
		1630	Raport poglądowy X2	1631	Z wagi (Raport sprzedaży)
				1632	PLU
				1633	W/g typu PLU
				1634	W/g grup
				1635	W/g działów
				1636	Godzinowy
		1637	W/g sprzedawców		
1640	Raport zerujący Z2				
1650	Zerowanie wszystkich raportów				
1660	Nie wysłane raporty (operacje)				
1700	Ustawienia drukowania	1710	Ustawienia zawartości etykiety		
		1720	Ustawienia druku rabatów		
		1730	Ustawienia drukarki	1731	Tryb pracy drukarki (Etykieta / Paragon)
				1732	Rozmiar etykiety / paragonu
				1733	Kalibracja czujników drukarki
				1734	Czujnik papieru i zwijacz
				1735	Intensywność wydruku
				1736	Regulacja wysuwu etykiety
				1737	Wysuw dla etykiet z nadrukiem
				1738	Ustawienie ruchu wstecz
		1740	Format numeracji etykiet / paragonów		
		1750	Ustawienia etykiety zbiorczej		
		1760	Ustawienia paragonu	1761	Zawartość paragonu
				1762	Pozycje listy paragonu
				1763	Wielkości czcionek paragonu
1800	Konfiguracja wagi	1810	Tryb pracy		
		1820	Rodzaj trybu pracy		
		1830	Przypisany nr. działu, nr sklepu		
		1840	Ustawienia daty i czasu		
		1850	Ustawienia – Sprzedawcy / hasła	1851	Użytkownik: Nowy / Edycja
				1852	Zmiana haseł użytkowników
				1853	Lista użytkowników
				1854	Usuń użytkownika
				1855	Uprawnienia
				1856	Klawisze operatorów
		1860	Testy	1861	Test wyświetlacza)
				1862	Test przetwornika A/C
				1863	Test klawiatury

KOD	Menu	KOD	Sub Menu	KOD	Sub Menu
1800	Konfiguracja wagi	1860	Testy	1864	Test drukarki
				1865	Test czujników drukarki
				1866	Informacja o pamięci
				1867	Informacja o wersji firmware wagi
				1868	Informacja o komunikacji
				1871	Ustawienia wyświetlania
		1870	Parametry wagi	1872	Ustawienia drukowania
				1873	Ustawienia sprzedaży
				1874	Ustawienia wylogowania sprzedawcy
				1877	Kopia danych do pamięci USB
		1880	Definiowanie klawiatury	1888	Odtworzenie danych z pamięci USB
				1881	Definiowanie klawiszy funkcyjnych (Na klawiaturze DPLU)
1900	Ustawienia komunikacji	1910	Parametry komunikacji	1882	Błędna klawiszy funkcyjnych
				1911	Określenie wagi w sieci
				1912	Włącz / Wyłącz DHCP
				1913	Nr. IP wagi
				1914	Nr. IP i PORT komputera (wymagane dla DHCP)
				1915	Szybkość transmisji RS232C
		1916	Ustawienia WLAN		
		1920	Funkcjonowanie w sieci		
		1930	Zablokowanie / Odblokowanie komunikacji z wagą		
		1940	Wyświetlenie adresu wagi		
1950	Kopiowanie ustawień do nowej wagi				
1960	Ustawienia wag "Slave" (Na wadze Master)				

2.2 OGÓLNE ZASADY PROGRAMOWANIA

Wagę można programować korzystając z komputera i programu CL-Works, albo bezpośrednio korzystając z klawiatury wagi. Dzięki czytelnemu wyświetlaczowi LCD bezpośrednie programowanie wagi jest ułatwione. W czasie programowania, używa się klawiszy:

MENU PG UP	Wejście do MENU.
PLU DATE TIME ▼ ▲	Przechodzenie pomiędzy wierszami menu (przewijanie): w dół oraz w górę.
× ESC	Wyjście z MENU bez zapisywania wprowadzonych zmian ustawień.
PRINT	Zapisywanie pojedynczych ustawień.
SAVE	Zapisanie ustawień w menu.
C	Usuwanie błędnie wprowadzonych danych.



Wybór żądanej funkcji menu programowania następuje poprzez naciśnięcie klawisza  i podanie numeru funkcji MENU.

Jeśli lista funkcji MENU nie mieści się na jednym ekranie, będzie on podzielony na kilka ekranów. Numer aktualnie wyświetlanego ekranu oraz ilość dostępnych ekranów menu, wskazywane będą w nawiasie, w prawym górnym rogu wyświetlacza.

Przykład:

- 1000
TRYB PROGRAMOWANIA (1/3)
1. Programowanie PLU
 2. Tabela I - PLU
 3. Tabela II - PLU

- 1000
TRYB PROGRAMOWANIA (2/3)
4. Tabela III – Dane
 5. Użycie parametrów ogólnych
 6. Raporty

- 1000
TRYB PROGRAMOWANIA (3/3)
7. Ustawienia drukowania
 8. Konfiguracja wagi
 9. Ustawienia komunikacji

2.3. KOLEJNOŚĆ PROGRAMOWANIA DANYCH

Ważne:

W czasie programowania wagi, istotne znaczenie ma kolejność programowania poszczególnych danych. Programowanie niektórych funkcji jest możliwe po wcześniejszym zaprogramowaniu danych, których istnienie jest wymagane w czasie programowania takich funkcji.

Poniżej przedstawiono przykładowy opis programowania wagi CL3000.

Szczegółowy opis programowania każdej z funkcji Menu znajduje się w drugiej części instrukcji obsługi.

Programowanie danych i funkcji, które nie będą używane przez użytkownika można pominąć.

Ważne:

Dostęp do poszczególnych funkcji menu może wymagać podania hasła i potwierdzenia go klawiszem



W fabrycznie nowej wadze, jest ustawione hasło dostępu: „011”.

Zmiana i definiowanie haseł oraz odpowiadających im zakresów dostępu jest możliwe w czasie programowania funkcji Menu: 1850.

Przykładowy opis programowania wagi pracującej w trybie etykietowania:

- Ustaw tryb pracy wagi (programowany w Menu: 1810, należy wybrać: „2” - Etykieta).
- Ustaw datę i czas (programowane w Menu: 1840).
- Ustaw tryb pracy drukarki (programowany w MENU 1731, należy wybrać: „0” - Etykieta)
- Ustaw wielkość używanej etykiety (programowana w Menu: 1732)
- Uruchom automatyczną kalibrację czujników etykiety (automatyczna kalibracja w Menu: 1733)
- Ustaw parametry komunikacji przez Ethernet W-LAN lub RS232 zależnie od rodzaju wykorzystywanego połączenia z komputerem (programowane w Menu: 1910). *Zaprogramowanie tej funkcji jest wymagane, jeżeli waga ma pracować w połączeniu z komputerem z zainstalowanym programem zarządzającym albo dane w wadze będą programowane przy użyciu programu CL-Works.*
- Wybierz elementy opisu PLU, które będą wykorzystywane w czasie eksploatacji wagi (programowane w Menu: 1144) określając je symbolem „T”.
- Zaprogramuj formaty etykiet projektowanych przez użytkownika (używając programu CL-Works).

Niżej przedstawione dane zawierające dodatkowe informacje dotyczące towarów, należy zaprogramować przed przystąpieniem do programowania listy towarów PLU, gdyż tylko wtedy będzie możliwe późniejsze powiązanie tych danych z danymi poszczególnych artykułów. Programowanie danych, które nie będą używane przez użytkownika może zostać pominięte.

Danymi zawierającymi dodatkowe informacje dotyczące towarów tymi są:

- Nazwy działów wraz z ich numerami – co najmniej 1 dział musi być zaprogramowany w wadze (programowane w Menu: 1210 lub za pomocą programu CL-Works)
- Nazwy grup towarowych wraz z ich numerami (programowane w Menu: 1220 lub za pomocą programu CL-Works), jeżeli będzie wykorzystywany podział na grupy towarowe.
- Formaty kodów kreskowych (programowane w Menu: 1260 lub za pomocą programu CL-Works)
- Status ogólnych formatów kodów kreskowych: Określić, czy zaprogramowane formaty kodu kreskowego mają być stosowane ogólnie dla całej bazy towarowej, czy jako formaty indywidualnie przypisane do każdego artykułu PLU (programowane w Menu: 1520).
- Symbole jednostek ilości (programowane w Menu: 1280 lub za pomocą programu CL-Works)
- Treść opisów składu surowcowego (programowane w Menu: 1310 lub za pomocą programu CL-Works)
- Dane określające wartości i parametry rabatów (programowane w Menu: 1130 lub za pomocą programu CL-Works)
- Status rabatów ogólnych: Określić czy zaprogramowane formy rabatów mają być stosowane ogólnie dla całej bazy towarowej, czy jako formy indywidualnie przypisane do wybranych asortymentów PLU (programowane w Menu: 1510).
- Wartości stawek podatku VAT wraz z ich numerami (programowane w Menu: 1230 lub z programu CL-Works)
- Status podatków ogólnych: Określić czy zaprogramowane stawki podatku mają być stosowane ogólnie dla całej bazy towarowej, czy jako stawki indywidualnie przypisane do każdego artykułu PLU (programowane w Menu: 1540).

- Treść komunikatów reklamowo/informacyjnych drukowanych na etykietach po przypisaniu do wybranych towarów PLU (programowana w Menu: 1240 lub za pomocą programu CL-Works)
- Treść komunikatów reklamowo/informacyjnych wyświetlanych na wyświetlaczu wagi w czasie przerwy pracy (programowana w Menu: 1430 lub za pomocą programu CL-Works)
- Nazwy krajów pochodzenia towarów (programowane w Menu: 1250 lub za pomocą programu CL-Works)
- Wartości tary programowanej (programowane w Menu: 1270 lub za pomocą programu CL-Works)
- Treść tabel określenia wartości odżywczych (programowana w Menu: 1320 lub za pomocą programu CL-Works)
- Nazwy sklepów (programowane w Menu: 1410 lub za pomocą programu CL-Works)
- Status etykiet ogólnych: Określić czy drukowane mają być etykiety według wybranych formatów stosowanych ogólnie dla całej bazy towarowej, czy etykiety mają być drukowane według formatów indywidualnie przypisanych do każdego artykułu PLU (programowane w Menu: 1510)

Po zaprogramowaniu powyższych danych można przystąpić do programowania:

- Danych asortymentów PLU (programowane w Menu: 1120 lub za pomocą programu CL-Works).
- Ustawień klawiszy klawiatury DPLU (programowane w Menu: 1160 lub za pomocą programu CL-Works)
- Przypisania wagi do: Numeru działu i numeru nazwy sklepu (programowane w Menu: 1810).
- Ustawień zakresów poziomów uprawnień użytkowników oraz indywidualnych haseł dostępu (programowane w Menu: 1850 lub za pomocą programu CL-Works)

Ważne:

W wagach pracujących pod nadzorem systemu komputerowego, należy zablokować dostęp do programowania wagi z poziomu sprzedawcy (zwykle jest to poziom 0), odpowiednio programując uprawnienia użytkowników w Menu: 1855. W tym celu należy podnieść poziom uprawnień funkcji które mają być niedostępne, do poziomu 1.

Blokowanie to nie ma wpływu na przysyłanie danych z systemu komputerowego.

2.4. PROGRAMOWANIE DANYCH ASORTYMENTÓW PLU

Dla asortymentu PLU, możliwe jest zaprogramowanie elementów informacyjnych wyszczególnionych w poniższej tabeli.

Wskazówka:

Programowanie elementów informacyjnych oznaczonych znakiem „” jest możliwe, o ile są one ustawione jako parametry aktywne, w Menu: 1144 - „Wybór elementów opisu PLU”. Elementy nie używane można pozostawić oznaczone jako nieaktywne, dzięki czemu nie będą występowały w trakcie programowania.*

Nr	Nazwa:	Opis:	Uwagi:
1	Nr działu	Określenie numeru działu, dla programowanego asortymentu PLU. Zwykle jest wybierane ustawienie domyślnie: Dział nr 1, zgodne z domyślnie ustawionym przypisaniem wagi do działu nr 1.	Programowanie działów: w MENU: 1210. Numer działu może zawierać się w zakresie od 1 do 99, zależnie od ilości zaprogramowanych działów.
2	Nr PLU	Określenie numeru PLU dla programowanego asortymentu PLU.	Dostępna ilość pozycji PLU: 9999. Numeracja PLU może być z zakresu od 1 do 999999
3	Typ PLU	Określenie typu towaru dla programowanego asortymentu PLU: 1- Ważony. Cena jednostkowa jest określana jako cena za kg. 2- Na sztuki. Cena jednostkowa dotyczy jednej sztuki. 3- Na sztuki w opakowaniu zbiorczym. Cena jednostkowa dotyczy całego opakowania, ale możliwa jest sprzedaż niepełnych opakowań	W zależności od wybranego typu towaru niektóre dane automatycznie nie będą wyświetlane np. dla towarów ważonych nie będą wyświetlane elementy 16 i 17.
4	Nazwa 1	Pierwsza linia nazwy PLU. Maksymalna ilość tekstu: 40 znaków. Zawiera: Treść pierwszej linii nazwy.	Towar może być opisany przez trzy linie nazwy, po 40 znaków każda. W MENU: 1710 ustawia się ilość linii drukowanych na etykiecie albo paragonie.
5	Nazwa 2 *	Druga linia nazwy PLU. Maksymalna ilość tekstu: 40 znaków. Zawiera: Treść drugiej linii nazwy.	
6	Nazwa 3 *	Trzecia linia nazwy PLU. Maksymalna ilość tekstu: 40 znaków. Zawiera: Treść trzeciej linii nazwy.	
7	Nr Grupy *	Określenie numeru grupy towarowej dla programowanego asortymentu PLU.	Programowanie grup towarowych: W MENU: 1220. Nr grupy może być z zakresu od 1 do 99, zależnie od ilości zaprogramowanych grup. Określenie Nr grupy jako 0 oznacza, że towar nie korzysta z przypisania do grupy towarowej.
8	Ext.Barcode *	Określenie stałego numeru kodu EAN13.	Jeżeli wymagane jest drukowanie w kodzie kreskowym ciągu stałych cyfr, zamiast kodu wagowego według wzorca zaprogramowanego w wadze, funkcja pozwala na wpisanie ciągu trzynastu cyfr. Przykład dla kodu EAN13: 5906675105284. Kod będzie drukowany, pod warunkiem, że trzynasta cyfra jest prawidłową cyfrą kontrolną kodu EAN.

Nr	Nazwa:	Opis:	Uwagi:
9	Nr etykiety	<p>Określenie indywidualnego numeru wzorca etykiety dla towaru PLU (zastępującego wzorzec etykiety etykiety podstawowej).</p> <p>* - Element jest wyświetlany, jeżeli w menu 1510 dla parametru: „Użyj etykiety ogólnej”, określającego priorytet stosowania ustawień ogólnych, zaprogramowano „N”.</p>	<p>Ważne: Wybrany numer wzorca etykiety będzie mógł być wydrukowany, jeśli w Menu 1510, dla parametru: „Użyj etykiety ogólnej”, określającego priorytet stosowania ustawień ogólnych, zaprogramowano ustawienie „N”. Wybór numeru „0” oznacza, że dla towaru PLU będzie drukowana etykieta ogólna wg wzorca ustawionego w MENU 1510. W przypadku podania numeru wzorca, dla danego artykułu PLU będzie drukowana etykieta według wzorca o podanym numerze. Wzorce etykiet o numerach od 1 do 40 są zaprogramowane fabrycznie na stałe. Formaty etykiet o numerach od 51 do 75 mogą być wykorzystane w przypadku zaprogramowania ich przez użytkownika w edytorze etykiet programu CL-Works.</p>
10	Nr etykiety 2 *	<p>Określenie numeru wzorca etykiety dodatkowej.</p>	<p>W przypadku dokonania wyboru etykiety dodatkowej (o numerze innym niż 0), do każdego PLU będą drukowana druga etykieta, która może mieć format inny niż etykieta podstawowa.</p> <p>Numer wzorca etykiety dodatkowej. Nr. 0 oznacza, że towar PLU nie używa żadnego wzorca etykiety dodatkowej. Jeżeli zostanie wybrany numer wzorca inny niż 0, to dla danego artykułu PLU, jako etykieta dodatkowa, będzie drukowana etykieta według wzorca o podanym numerze. Wzorce etykiet o numerach od 1 do 30 są zaprogramowane fabrycznie na stałe. Wzorce etykiet o numerach od 51 do 75 mogą być wykorzystane dla wzorców etykiet programowanych przez użytkownika w edytorze programu CL-Works.</p>
11	Nr pochodzenia *	<p>Określenie numeru kraju pochodzenia towaru.</p>	<p>Numer kraju pochodzenia może być on z zakresu od 1 do 499</p> <p>Wartość 0 oznacza, że oznaczenie kraju pochodzenia nie jest używane.</p> <p>Programowanie krajów pochodzenia dla towarów jest dostępne w Menu1250.</p>
12	Stała masa *	<p>Określenie stałej wartości masy dla asortymentu.</p> <p>* - Element jest wyświetlany, jeżeli programowany asortyment został określony jako towar ważony.</p>	<p>Jeśli towar jest sprzedawany zawsze w opakowaniach o ściśle określonej gramaturze, np. 250g, według ceny jednostkowej za kg, to wykorzystanie funkcji „Stała masa” pozwala wprowadzić stałą wartości masy dla programowanego towaru.</p> <p>Jeśli nie używa się stałej masy należy przejść dalej naciskając PRINT</p>
13	Prefiks *	<p>Określenie cyfry prefiksu, które dla programowanego towaru będą drukowane w kodzie kreskowym EAN13.</p>	<p>Dla każdego asortymentu PLU może być drukowany indywidualny prefiks, jeśli zaprogramowano wzorzec kodu kreskowego EAN13, stosując litery „F” jako dwa pierwsze znaki we wzorcu.</p> <p>Programowanie wzorców kodu kreskowego: W MENU: 1260.</p>

Nr	Nazwa:	Opis:	Uwagi:
14	Kod towaru*	Określenie numeru wyróżnika towaru dla kodu kreskowego EAN13.	Numer wyróżnika może zawierać się w zakresie od 1 do 999999. Wyróżnik będzie być drukowany, jeśli zaprogramowano wzorec kodu kreskowego EAN13, stosując litery „I” (duże i), w ilości odpowiadającej lub przekraczającej ilość znaków stosowaną w wyróżniku.
15	Typ stałej ceny *	Określenie użycia stałej ceny dla asortymentu.	Dla ustawienia 1, asortyment będzie sprzedawany w stałej cenie, z pominięciem operacji ważenia. Deklarowaną wartość masy można zapisać wykorzystując z parametr „Stala masa”.
16	☆Sztuki	Określenie jednostkowej ilości sztuk dla asortymentu. ★ - Element jest wyświetlany, jeżeli programowany towar został określony jako towar sprzedawany na sztuki w opakowaniu zbiorczym.	Ilość może zawierać się w zakresie od 1 do 999.
16	☆Nr jednostki ilości	Określenie numeru jednostki ilości sztuk ilości sztuk dla asortymentu. ★ - Element jest wyświetlany, jeżeli programowany towar został określony jako towar sprzedawany na sztuki, albo na sztuki w opakowaniu zbiorczym.	Dostępne są numery symboli z zakresu: od 1 do 8.
17	Cena: *	Określenie ceny jednostkowej dla asortymentu.	Dostępny zakres cen: Od 0,00zł do 9999,99zł
18	Cena promocyjna: *	Określenie promocyjnej (specjalnej) ceny jednostkowej dla asortymentu.	Dostępny zakres cen: Od 0,00zł do 9999,99zł. Użycie ceny promocyjnej (specjalnej) jest możliwe przez użycie klawisza „SPECIAL SALE” dla wywołanego asortymentu PLU. Klawisz funkcyjny „SPECIAL SALE” (nr. funkcji: 3) należy zainstalować na klawiaturze szybkiego dostępu wg opisu Menu 1881.
19	Nr podatku *	Określenie numeru definicji podatku stosowanego dla asortymentu.	Dostępny zakres numerów definicji podatku od 1 do 9 (zależnie od ilości zaprogramowanych stawek podatku).
20	*Tara *	Określenie wartości tary dla asortymentu lub numeru definicji wartości tary zaprogramowanej w tabeli tar. * - Element jest wyświetlany, jeżeli programowany towar został określony jako towar ważony.	Dostępny zakres numerów definicji wartości tary od 1 do 8. Dostępny zakres wartości tary: Od 0,000kg do wartości parametru „Zakres tary” wskazanego na tabliczce znamionowej. Uwaga: Można podawać wyłącznie wartości tary zgodne z rozdzielczością wagi, wynikającą z wartości działki pomiarowej wagi dla pierwszego podzakresu pomiarowego. Przykład: Dla wagi o zakresie 6/15kg i działacie 2/5g, możliwe jest podanie wartości tary z zakresu od 0,000kg do 5,998kg, z rozdzielczością 0,002g.

Nr	Nazwa:	Opis:	Uwagi:
21	*Tara % *	Określenie tary procentowej dla asortymentu. <i>* - Element jest wyświetlany, jeżeli programowany towar został określony jako towar ważony.</i>	Można podać wartość tary jako procentową wartość masy produktu, z zakresu: Od 0,00% do 99,99%.
22	*Limit tary % *	Określenie limitu tary procentowej dla asortymentu. <i>* - Element jest wyświetlany, jeżeli programowany towar został określony jako towar ważony.</i>	Można podać wartość limitu tary procentowej jako wartość w procentach z zakresu: Od 0,00% do 99,99%. Jeżeli wartość tary procentowej jest mniejsza od wartości podanego limitu lub jest mu równa, to drukowana jest wartość masy brutto. Jeżeli wartość tary procentowej jest większa od podanego limitu to drukowana jest wartość masy netto.
23	*Nr kodu kreskowego 1	Określenie numeru wzorca kodu kreskowego dla asortymentu, dla etykiety podstawowej. <i>* - Element jest wyświetlany, jeżeli w Menu 1520, dla parametru: „Użyj ogólnego kodu kreskowego”, określającego priorytet stosowania ustawień ogólnych, zaprogramowano „N”.</i>	Można podać wartość z zakresu od 1 do 20, zależnie od ilości zaprogramowanych wzorców kodu kreskowego.
24	Nr kodu kreskowego 2 *	Określenie numeru wzorca kodu kreskowego dla asortymentu, dla etykiety dodatkowej.	Można podać wartość z zakresu od 1 do 20, zależnie od ilości zaprogramowanych wzorców kodu kreskowego.
25	PR.DATE *	Określenie daty produkcji asortymentu, na podstawie wewnętrznego kalendarza w wadze. Zmiana daty w stosunku do daty bieżącej następuje po podaniu ilości dni z zakresu od 0 do 999.	Podana ilość dni jest odejmowana od bieżącej daty w celu wyliczenia daty produkcji drukowanej na etykiecie. Waga odejmując dni, uwzględnia bieżący dzień jako pierwszy.
26	Data produkcji *	Określenie daty produkcji asortymentu, na podstawie wewnętrznego kalendarza w wadze. Zmiana daty w stosunku do daty bieżącej następuje po podaniu ilości dni z zakresu od 0 do 999.	Podana ilość dni jest dodawana do bieżącej daty, w celu wyliczenia daty pakowania drukowanej na etykiecie. Waga dodając dni, uwzględnia bieżący dzień jako pierwszy. W przypadku ustawienia wartości „0”, drukowana jest bieżąca data.
27	Godzina pakowania *	Określenie godziny pakowania asortymentu, na podstawie wewnętrznego zegara w wadze. Zmiana godziny w stosunku do godziny bieżącej następuje po podaniu ilości godzin z zakresu od 0 do 99.	Podana ilość godzin jest dodawana do godziny bieżącej, w celu wyliczenia godziny pakowania drukowanej na etykiecie. W przypadku ustawienia wartości „0”, informacja nie jest drukowana.
28	Należy spożyć do *	Określenie daty ważności asortymentu. Zmiana daty w stosunku do daty bieżącej następuje po podaniu ilości dni z zakresu od 0 do 9999.	Podana ilość dni jest dodawana do daty pakowania, w celu wyliczenia daty pakowania drukowanej na etykiecie. Waga dodając dni wlicza dzień bieżący jako pierwszy. W przypadku ustawienia wartości „0”, informacja nie jest drukowana.

Nr	Nazwa:	Opis:	Uwagi:
29	Godzina ważności *	Określenie godziny ważności asortymentu. Zmiana godziny w stosunku do godziny bieżącej następuje po podaniu ilości dni z zakresu od 0 do 99.	Podana ilość godzin jest dodawana do godziny bieżącej, w celu wyliczenia godziny pakowania drukowanej na etykiecie. W przypadku ustawienia wartości „0”, informacja nie jest drukowana.
30	Ugotować do *	Określenie daty przygotowania asortymentu (np. wykonania obróbki termicznej). Zmiana daty w stosunku do daty bieżącej następuje po podaniu ilości dni z zakresu od 0 do 9999.	Podana ilość dni jest dodawana do daty pakowania, w celu wyliczenia daty przygotowania drukowanej na etykiecie. Waga dodając dni wlicza dzień bieżący jako pierwszy.
31	Nr składu *	Określenie numeru opisu składników towaru. W zależności od skonfigurowania ilości znaków w opisie, możliwe jest przypisanie opisu o numerach z zakresu: - od 1 do 999 (opisy po 510 znaków) - od 1 do 499 (opisy po 1020 znaków)	Opisy są programowane w Menu 1310. Dostępna jest możliwość zmiany konfiguracji ilości znaków w opisach, która jest dokonywana: - po określeniu w zamówieniu oczekiwanej ilości znaków opisu. - na życzenie użytkownika, po kontakcie z serwisem centralnym CAS Polska.
32	Nr pochodzenia	Określenie numeru tabeli z informacjami o pochodzeniu produktu (traceability).	Dane są programowane w Menu 1330. Dostępny zakres numerów tabel: - od 1 do 500
33	Punkty promocyjne	Określenie ilości punktów promocyjnych drukowanych przy zakupie towaru.	Ilość punktów promocyjnych jest drukowana w polu etykiety o numerze ID: 50.
34	Nr tabeli wartości odżywczych *	Określenie numeru tabeli RWS z informacjami o wartości odżywczej	Dane są programowane w Menu 1320. Dostępny zakres numerów tabel: - od 1 do 500
35	Numeru tekstu na etykiecie *	Określenie numeru tekstu wiadomości na etykiecie.	Treści wiadomości na etykiecie są programowane w Menu: 1142. Dostępny zakres numerów wiadomości na etykiecie: - od 0 do 99
36	Dział PLU odniesienia *	Określenie numeru działu, dla PLU odniesienia.	Dostępny zakres numerów działu odniesienia: - od 0 do 99
37	Nr PLU odniesienia *	Określenie numeru działu, dla PLU odniesienia.	Dostępny zakres numerów PLU odniesienia: - od 0 do 999999
38	Dział PLU połączonego *	Określenie numeru działu, dla PLU połączonego.	Dostępny zakres numerów działu, dla PLU połączonego: - od 0 do 99
39	Nr PLU połączonego *	Określenie numeru PLU, dla PLU połączonego.	Dostępny zakres numerów PLU, dla PLU połączonego: - od 0 do 999999
40	# PLU związanego *	Określenie ilości powiązanych asortymentów PLU:	Dostępne wartości: „0”, „1”, „2”.
41	★Dział 1 PLU powiązanego	Określenie numeru działu, dla pierwszego łączonego asortymentu PLU. ★ - Element jest wyświetlany, jeżeli wprowadzono numer „1” albo „2” w poz. 40 – „# PLU związanego”.	Dostępny zakres numerów działu, dla PLU łączonego: - od 0 do 99

Nr	Nazwa:	Opis:	Uwagi:
42	★ Nr 1 PLU powiązanego	Określenie numeru PLU, dla pierwszego PLU łączonego. ★ - Element jest wyświetlany, jeżeli wprowadzono numer „1” albo „2” w poz. 40 – „# PLU związanego”.	Dostępny zakres numerów PLU, dla PLU łączonego: - od 0 do 999999
43	★ Dział 2 PLU powiązanego	Określenie numeru działu, dla drugiego PLU łączonego. ★ - Element jest wyświetlany, jeżeli wprowadzono numer „2” w poz. 40 – „# PLU związanego”.	Dostępny zakres numerów działu, dla PLU łączonego: - od 0 do 99
44	★ Nr 2 PLU powiązanego	Określenie numeru PLU, dla drugiego PLU łączonego. ★ - Element jest wyświetlany, jeżeli wprowadzono numer „2” w poz. 40 – „# PLU związanego”.	Dostępny zakres numerów PLU, dla PLU łączonego: - od 0 do 999999

2.4.1. Zmiana ceny towaru PLU (Menu 1110)

Sposób wejścia do funkcji:



Ważne:

Dostęp do poszczególnych funkcji menu może wymagać podania hasła i potwierdzenia

go klawiszem 

W fabrycznie nowej wadze, jest ustawione hasło dostępu: „011”.

Pamiętaj:

Cena dla towarów ważonych jest podawana jako cena za kg.

W czasie sprzedaży towaru, będzie on musiał być zważony w celu wyliczenia nadleşności za zważoną porcję towaru.

Po wejściu do funkcji zmiany cen towarów PLU, waga wyświetli zawartość menu zmiany cen towarów.

Przykład: Zmiana ceny towaru nr 1 z grupy towarowej nr 1, z 9,90zł, na: 4,99zł:

1110

ZMIANA CENY (1/2)

Nr działu: [1] Warzywa

Nr PLU:[1] Marchewka

Podaj numer działu: Dział Nr 1 – Warzywa



1110

ZMIANA CENY (1/2)

Nr działu: [1] Warzywa

Nr PLU:[1] Marchewka

Podaj numer PLU: PLU Nr 1 – Marchewka

1

PRINT

1110

ZMIANA CENY (2/2)

Cena: [9.90] Warzywa

Podaj nową wartość ceny: 4,99zł

1110

ZMIANA CENY (2/2)

Cena: [4.99] Warzywa

4

9

9

PRINT

Nastąpi powrót do Menu 1100.

Informacja:

Aby opuścić menu w trakcie programowania, nie zapisując danych, naciśnij klawisz

X

ESC

2.4.2. Programowanie danych PLU – Towar ważony (Menu 1120)

Sposób wejścia do funkcji:

MENU

PG UP

1

2

Ważne:

Dostęp do poszczególnych funkcji menu może wymagać podania hasła i potwierdzenia

go klawiszem

MENU

PG UP

W fabrycznie nowej wadze, jest ustawione hasło dostępu: „011”.

Pamiętaj:

Cena dla towarów ważonych jest podawana jako cena za kg.

W czasie sprzedaży towaru, będzie on musiał być zważony, w celu wyliczenia nadleśności za zważoną porcję towaru.

Jeżeli będzie zachodziła konieczność użycia funkcji ręcznego wprowadzania masy netto produktu (np. w przypadku sprzedaży fabrycznie zamkniętych opakowań o zmiennej masie netto oznaczonej przez producenta), wymagane będzie zdefiniowanie na klawiaturze wagi klawisza funkcyjnego „NETWEIGHT” (Definiowanie klawiszy funkcyjnych w Menu 1881, nr funkcji klawisza: 183) oraz nadanie sprzedawcy uprawnienia do użycia powyższej funkcji w Menu 1855.

Przykład umieszczenia klawisza funkcji „NETWEIGHT”:

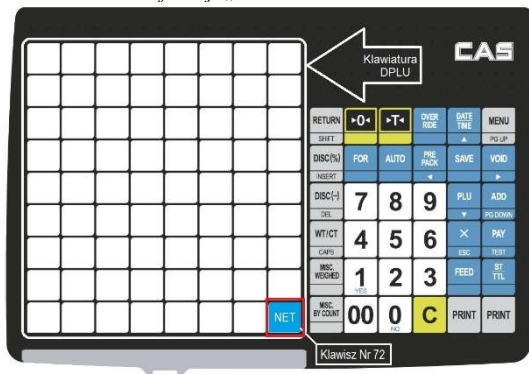

Informacja:

Aby zapisać wprowadzone dane, naciśnij klawisz



Aby opuścić menu programowania nie zapisując danych, naciśnij klawisz



Po wejściu do funkcji programowania danych PLU, po prawej stronie numeru funkcji menu (1120), waga wyświetla informację o ilości wolnych pozycji asortymentowych (np. 09999).



Przebieg programowania danych:

- **Określenie numeru działu (Domyślny nr działu: 1)**

Parametr pozwala na określenie numeru działu (z zakresu od 1 do 99), do którego ma być przypisany asortyment PLU.

Dział nr 1 o nazwie „Default” jest zaprogramowany domyślnie.

Wybór innych działów będzie możliwy po ich uprzednim zaprogramowaniu w Menu 1210.

1120 09998
 PLU NOWY/EDYCJA (1/42)
 Nr działu: [1] **Warzywa**
 Nr PLU: [1] **Brak danych/tabeli**

Przykład: Dział nr 1 – Warzywa



- **Określenie numeru PLU**

Parametr pozwala na określenie numeru PLU (z zakresu od 1 do 999999), dla programowanego asortymentu PLU. Jeśli jakaś nazwa asortymentu PLU była już wcześniej wpisana pod wskazanym numerem, to zostanie ona wyświetlona. Jeśli pod wybranym numerem nie był wcześniej zaprogramowany żaden towar, to zostanie wyświetlony komunikat: „Brak danych/tabeli”.

1120 09998
PLU NOWY/EDYCJA (1/42)
Nr działu: [1] Warzywa

Nr PLU: [1] Brak danych/tabeli

Przykład: Asortyment PLU nr 1 (Nie był wcześniej zaprogramowany).



- **Określenie typu dla programowanego asortymentu:**

Parametr pozwala na określenie typu dla programowanego asortymentu PLU. Dla asortymentów ważonych należy wybrać: Typ nr 1 – Ważony.

1120 09998
NR PLU 1 (2/42)

Typ PLU : [1]
Ważony

Przykład: Typ 1 – Towar: „Ważony”



- **Określenie treści pierwszej linii nazwy asortymentu:**

Parametr pozwala na określenie treści pierwszej linii nazwy asortymentu. Treść ta może zawierać do 40 znaków.

1120 09998
NR PLU 1 (3/42)

Nazwa 1 : [MARCHEW]

Przykład: MARCHEW



- **Określenie treści drugiej linii nazwy asortymentu:**

Parametr pozwala na określenie treści drugiej linii nazwy asortymentu. Treść ta może zawierać do 40 znaków.

Jeżeli treść drugiej linii nazwy nie będzie używana, przejdź dalej, naciskając klawisz



- **Określenie treści trzeciej linii nazwy asortymentu:**

Parametr pozwala na określenie treści trzeciej linii nazwy asortymentu. Treść ta może zawierać do 40 znaków.

Jeżeli treść drugiej linii nazwy nie będzie używana, przejdź dalej, naciskając klawisz



- **Określenie przypisania do grupy towarowej:**

Jeżeli przypisanie do grupy towarowej nie będzie używane, pozostaw wartość „0” i przejdź

dalej, naciskając klawisz .

Parametr pozwala na określenie przynależności programowanego asortymentu PLU do grupy towarowej o danym numerze. Należy podać żądany numer grupy towarowej (wymagane jest uprzednie zaprogramowanie grup towarowych w Menu 1220).

1120 09998
NR PLU 1 (6/42)

Nr grupy : [1]
Warzywa - Luz

Przykład: Asortyment będzie przypisany do grupy towarowej nr 1 – Warzywa - Luz.

1 

- *** Ext.Barcode - Rozszerzony kod kreskowy:**

Jeśli dla programowanego asortymentu nie będzie używany rozszerzony kod kreskowy, nie

wpisuj niczego w treści kodu rozszerzonego i przejdź dalej, naciskając klawisz .

Dla ważonego asortymentu PLU, rozszerzony kod kreskowy może mieć zastosowanie wyłącznie w sytuacji, gdy zachodzi konieczność wydrukowania zawierającego stałe cyfry identyfikujące produkt, zamiast informacji zgodnej ze strukturą kodu wagowego kodu kreskowego. Sytuacja taka może być związana z brakiem możliwości odczytu i rejestracji kodów wagowych przez system rejestracji sprzedaży stosowany przez użytkownika. W takiej sytuacji, w trakcie rejestracji sprzedaży, ilość towaru będzie musiała być podana ręcznie, na podstawie informacji zawartej na etykiecie.

Dostępne są dwa warianty sposobu wpisywania cyfr kodu rozszerzonego:

- Dwanaście cyfr, z pominięciem cyfry kontrolnej (będzie wyliczana przez wagę),
- Trzynaście cyfr, zawierających prawidłowo wyliczoną cyfrę kontrolną.

Poza wyżej opisanym przypadkiem, rozszerzony kod kreskowy nie ma zastosowania dla towarów ważonych.

1120 09998
NR PLU 1 (7/42)

Ext,Barcode : [5906675105284]

Przykład: Kod rozszerzony dla programowanego asortymentu: 5906675105284

5 9 0 6 6 7 5 1 0 5 2 8 4 

- *** Nr indywidualnego formatu wzorca etykiety dla programowanego asortymentu PLU:**

Jeśli dla programowanego asortymentu ma być drukowana etykieta ogólna (wskazana w Menu 1510) i nie będzie używany indywidualnie przypisany format wzorca etykiety,

pozostaw wartość „0” i przejdź dalej, naciskając klawisz .

Aby określić numer formatu wzorca etykiety stosowanego indywidualnie dla programowanego asortymentu PLU, należy żądany podać numer wzorca etykiety.

Wskazanie numeru wzorca, oznacza przypisanie do programowanego asortymentu określonego numeru wzorca etykiety.

Możliwy jest wybór jednego z 45 formatów jest zaprogramowanych fabrycznie – od nr 1 do 45, lub jednego z 25 formatów które mogą być zaprogramowane przez użytkownika za pomocą edytora etykiet programu CL-Works – o numerach z zakresu od nr 51 do 75.

Wzorce etykiet użytkownika o numerach z zakresu od nr 51 do 75, muszą być uprzednio zaprogramowane za pomocą programu CL-Works. Jeśli w pamięci wagi nie ma wzorca etykiety zapisanego wzorca etykiety o wybranym numerze, zostanie wyświetlony komunikat: „Brak danych/tabeli”.

Ważne:

Wybrany numer wzorca etykiety będzie mógł być wydrukowany tylko w sytuacji, gdy w Menu 1510, dla parametru: „Użyj etykiety ogólnej”, określającego priorytet stosowania ustawień ogólnych, zaprogramowano ustawienie „N”.

1120 09998
NR PLU 1 (8/42)

Nr Etykiety : [52]
#6040-00052.(60x40)

Przykład: Będzie stosowany indywidualny wzorzec etykiety nr 52.



*** Nr formatu etykiety dodatkowej:**

Jeżeli dodatkowy indywidualny wzorzec etykiety nie będzie używany, pozostaw wartość „0”

i przejdź dalej, naciskając klawisz .

Aby określić numer formatu etykiety dodatkowej stosowanego indywidualnie dla programowanego asortymentu PLU, należy żądany podać numer wzorca etykiety.

Wybór numeru oznacza przypisanie do programowanego asortymentu określonego numeru wzorca etykiety. Etykieta dodatkowa będzie drukowana bezpośrednio po wydrukowaniu etykiety podstawowej.

Możliwy jest wybór jednego z 45 formatów jest zaprogramowanych fabrycznie – od nr 1 do 45, lub jednego z 25 formatów które mogą być zaprogramowane przez użytkownika za pomocą edytora etykiet programu CL-Works – o numerach od nr 51 do 75.

Wzorce etykiet użytkownika o numerach z zakresu od nr 51 do 75, muszą być uprzednio zaprogramowane za pomocą programu CL-Works. Jeśli w pamięci wagi nie ma wzorca etykiety zapisanego wzorca etykiety o wybranym numerze, zostanie wyświetlony komunikat: „Brak danych/tabeli”.

Ważne:

Wybrany numer wzorca etykiety będzie mógł być wydrukowany, jeżeli w Menu 1510, dla parametru: „Użyj etykiety ogólnej”, określającego priorytet stosowania ustawień ogólnych, zaprogramowano ustawienie „N”.

1120 09998
NR PLU 1 (9/42)

Nr etykiety dodatkowej: [0]
Nie używaj - Wzorce etykiet ogólne

Przykład: Indywidualny wzorzec etykiety dodatkowej nie będzie używany - wartość „0”.



- **Określenie kraju pochodzenia:**

Jeżeli przypisanie kraju pochodzenia towaru nie jest używane, pozostaw wartość „0”

i przejdź dalej, naciskając klawisz .

Aby określić numer kraju pochodzenia, dla programowanego asortymentu PLU należy podać numer kraju pochodzenia (wymagane jest wcześniejsze zaprogramowanie danych krajów pochodzenia w Menu: 1250).

1120 09998
NR PLU 1 (10/42)

Nr pochodzenia: [1] Polska

Przykład: Kaj pochodzenia nr 1.

1	PLU
---	-----

- **Określenie stałej masy dla programowanego asortymentu:**

Jeżeli określenie stałej masy nie będzie używane, pozostaw wartość „0,000” i przejdź dalej,

naciskając klawisz .

Wprowadzenie wartości masy oznacza zaprogramowanie stałej wartości masy dla programowanego asortymentu, a jego sprzedaż będzie możliwa tylko z wprowadzoną tu stałą wartością masy, z pominięciem procesu ważenia.

1120 09998
NR PLU 1 (11/42)

Stać masa : [0,000]kg

Przykład: 1

1	PLU
---	-----

- **Określenie numeru prefiksu kodu kreskowego:**

Jeżeli określenie numeru prefiksu kodu kreskowego nie będzie używane, pozostaw puste

pole nie wpisując żadnej wartości i przejdź dalej, naciskając klawisz .

Aby określić numer prefiksu kodu kreskowego dla programowanego asortymentu PLU, należy podać cyfry prefiksu. Aby kod o podanych cyfrach prefiksu mógł być wydrukowany wymagane jest uprzednie zaprogramowanie w Menu: 1260, struktury wzorca kodu kreskowego uwzględniającej stosowanie programowanego prefiksu (wymagane znaki początkowe DD we wzorcu kodu kreskowego).

1120 09998
NR PLU 1 (12/42)

Prefiks : [27]

Przykład: 1

2	7	PLU
---	---	-----

- **Określenie kodu towaru - numeru wyróżnika towaru dla kodu kreskowego:**

Jeżeli określenie numeru wyróżnika dla kodu kreskowego nie będzie używane (w roli wyróżnika stosowany będzie numer PLU), pozostaw wartość „0” i przejdź dalej, naciskając

klawisz .

Aby określić wyróżnik charakterystyczny dla programowanego asortymentu PLU, należy podać cyfry wyróżnika.

Aby kod o podanych cyfrach wyróżnika mógł być wydrukowany, wymagane jest uprzednie zaprogramowanie w Menu: 1260 struktury wzorca kodu kreskowego uwzględniającej stosowanie wyróżnika o odpowiedniej ilości znaków (format kodu zawierający odpowiednią ilość znaków „I” – duża litera „i”).

Ważne:

Ilość znaków wyróżnika nie może być większa niż ilość znaków wyróżnika zaprogramowana we wzorcu kodu kreskowego, który będzie używana dla programowanego artykułu i nie może zawierać więcej niż 6 znaków.

Przykład: 1120 09998

Nr PLU1 (13/42)

Kod towaru : [1941]

Kod towaru: 1941



- **Określenie wartości ceny jednostkowej (za kg):**

Aby określić wartość ceny jednostkowej (za kg), dla programowanego asortymentu PLU, należy wprowadzić wartość ceny.

Wartość ceny należy wprowadzać z pominięciem przecinka separującego wartość w złotych od wartości w groszach. Łączna ilość cyfr ceny nie może przekraczać sześciu cyfr.

Informacja:

Domyślnie ustawienie parametru nr 581(N) narzuca kontrolę faktu podania wartości ceny.

Aby możliwe było drukowanie etykiet dla towarów o cenie jednostkowej „0,00zł”, nie zawierających wartości ceny ani należności, należy zmienić w menu parametrów ustawienie parametru nr 581(T).

Przykład: 1120 09998

Nr PLU1 (15/42)

Cena : [14,40]

Cena: 14,40zł



- **Określenie wartości ceny promocyjnej (za kg):**

Jeżeli cena promocyjna nie będzie używana, pozostaw wartość „0,00” i przejdź dalej, naciskając klawisz .

Aby określić wartość ceny promocyjnej (za kg), dla programowanego asortymentu PLU, należy wprowadzić wartość ceny.

Wartość ceny należy wprowadzać z pominięciem przecinka separującego wartość w złotych od wartości w groszach. Łączna ilość cyfr ceny nie może przekraczać sześciu cyfr.

Przykład: 1120 09998

Nr PLU1 (16/42)

Cena : [10,40]

Cena: 10,40zł

1 0 4 0 

- **Określenie przypisania do stawki podatkowej:**

Jeżeli przypisanie do stawki podatkowej nie jest używane, pozostaw wartość „0” i przejdź dalej, naciskając klawisz .

Aby określić numer stawki podatkowej, dla programowanego asortymentu PLU, należy podać numer stawki podatkowej (wymagane jest wcześniejsze zaprogramowanie danych stawek podatkowych w Menu:1231).

Przykład: 1120 09998

Nr PLU1 (17/42)

Numer podatku : [0]

Nie używaj Stawki podatku

Numer podatku: 0 – Nie używane.

0 

- **Określenie wartości tary:**

Jeżeli określenie wartości tary nie będzie używane, pozostaw wartość „0,000” i przejdź dalej.

Aby określić wartość tary dla programowanego asortymentu PLU, podaj wartości tary, jako wartość masy z zakresu: od 0,000kg, do wartości określonej parametrem „Zakres tary” wskazanym na tabliczce znamionowej. Można podawać wyłącznie wartości tary zgodne z rozdzielczością wagi wynikającą z wartości działki pomiarowej dla pierwszego podzakresu pomiarowego, np. dla wagi o zakresie 6/15kg i działacie 2/5g, możliwe jest podanie wartości tary z zakresu od 0,000kg do 5,998kg, z rozdzielczością 0,002g.

Przykład: 1120 09998

Nr PLU1 (18/42)

Tara : [0,100] kg

Przykład: Tara: 0,100kg

1 0 0 

- *** Tara procentowa:**

Jeżeli określenie wartości tary procentowej nie będzie używane, pozostaw wartość „0,00”

i przejdź dalej, naciskając klawisz .

Funkcja na zastosowanie do określenia wartości ubytku masy dla towarów mrożonych.

Aby dla programowanego asortymentu określić wartość tary procentowej w %, należy podać wartość tary w %. Zaprogramowana wartość będzie zawsze używana dla danego asortymentu.

Przykład: 1120 09998

Nr PLU1 (19/42)

Tara %: [0,00]

Wartość tary %: 0%



- *** Limit tary procentowej:**

Jeżeli określenie wartości limitu tary procentowej nie będzie używane, pozostaw wartość „0,00” i przejdź dalej.

Funkcja na zastosowanie do określenia wartości ubytku masy dla towarów mrożonych.

Aby dla programowanego asortymentu określić wartość limitu tary procentowej w %, należy podać wartość tary w %. Zaprogramowana wartość będzie zawsze używana dla danego asortymentu.

Przykład: 1120 09998

Nr PLU1 (20/42)

Limit tary %: [0,00]

Wartość limitu tary %: 0%



- *** Numer indywidualnego formatu wzorca kodu kreskowego dla pierwszej etykiety:**

Jeżeli określenie indywidualnego numeru formatu kodu kreskowego dla pierwszej etykiety nie będzie używane, pozostaw wartość „0” i przejdź dalej.

Pozostawienie wartości „0” oznacza stosowanie ogólnego formatu wzorca struktury kodu kreskowego zgodnego z zaprogramowanym w Menu 1520 dla ważonych towarów PLU.

Wybór numeru z (zakresu od 1 do 99) oznacza użycie dla programowanego asortymentu indywidualnego formatu wzorca struktury kodu kreskowego o wskazanym numerze.

Aby wybór był możliwy, formaty wzorców struktury kodu muszą być uprzednio zaprogramowane w Menu 1260, lub za pomocą programu CL-Works.

Zakres dostępnych numerów zależy od ilości formatów zaprogramowanych w wadze i może zawierać się w zakresie od nr 1 do 99.

Możliwy jest wybór tych numerów, pod którymi zostały uprzednio zaprogramowane formaty wzorców kodów.

Ważne:

Aby ustawienie było aktywne, dostępny w Menu 1520 parametr: „Użyj ogólnego kodu kreskowego” określający priorytet stosowania ogólnych ustawień struktury kodu kreskowego, musi być ustawiony na wartość „N”.

Postać wybranego wzorca struktury kodu zostanie wyświetlona.

Ważne:

Aby kod mógł być wydrukowany, liczba cyfr wyróżnika towaru wprowadzona w czasie programowania parametru „Kod towaru” (opisanego wcześniej) nie może być większa niż ilość znaków wyróżnika towaru dostępna w wybranym wzorcu kodu kreskowego.

Przykład: 1120 09998

Nr PLU1 (21/42)

Nr kodu kreskowego: [1]
1: 29IIIIvWWWWWWC

Przykład: Indywidualny format wzorca struktury kodu kreskowego nr 1.



- *** Numer indywidualnego formatu wzorca kodu kreskowego dla drugiej etykiety:**

Jeżeli określenie indywidualnego numeru formatu kodu kreskowego dla drugiej etykiety nie będzie używane, pozostaw wartość „0” i przejdź dalej.

Ustawienie dotyczy wzorca formatu kodu kreskowego, który może być drukowany na dodatkowej. Wybór numeru z (zakresu od 1 do 99) oznacza użycie dla programowanego asortymentu indywidualnego formatu wzorca struktury kodu kreskowego o wskazanym numerze.

Aby wybór był możliwy, formaty wzorców struktury kodu muszą być uprzednio zaprogramowane w Menu 1260, lub za pomocą programu CL-Works.

Zakres dostępnych numerów zależy od ilości formatów zaprogramowanych w wadze i może zawierać się w zakresie od nr 1 do 99.

Możliwy jest wybór tych numerów, pod którymi zostały uprzednio zaprogramowane formaty wzorców kodów.

Aby ustawienie było aktywne, dostępny w Menu 1520 parametr: „Użyj ogólnego kodu kreskowego” określający priorytet stosowania ogólnych ustawień struktury kodu kreskowego, musi być ustawiony na wartość „N”.

Postać wybranego wzorca struktury kodu zostanie wyświetlona.

Przykład: 1120 09998

Nr PLU1 (22/42)

Nr kodu kresk.2: [0]
Nie używaj Kody kreskowe

Nr kodu kresk.2: 0



- **Określenie daty produkcji:**

Jeżeli określenie daty produkcji nie będzie używane, pozostaw wartość „0,00” i przejdź dalej.

Jeżeli data produkcji ma być inna niż data pakowania możliwe jest jej podanie, jako odrębnej daty. Określenie daty produkcji asortymentu następuje, na podstawie wewnętrznego kalendarza w wadze oraz podanej ilości dni, z zakresu od 0 do 999, jaka ma być odjęta od daty bieżącej. W przypadku podania wartości „0”, informacja o dacie produkcji nie jest drukowana.

Przykład: 1120 09998

Nr PLU1 (23/42)

Data produkcji: [0]

Data produkcji: 0 dni.

0	PLU ▼
---	----------

- **Określenie daty pakowania:**

Parametr określa datę pakowania, dla programowanego asortymentu PLU.

Jeżeli data pakowania ma być inna niż bieżące wskazanie, możliwa jest jej zmiana.

Określenie daty pakowania asortymentu następuje, na podstawie wewnętrznego kalendarza w wadze oraz podanej ilości dni, z zakresu od 0 do 999, jaką należy dodać do bieżącej daty.

Dzień, w którym dokonano pakowania, wliczany jest jako pierwszy.

W przypadku podania wartości „0”, drukowana jest informacja o bieżącej dacie wg wskazań wewnętrznego kalendarza w wadze.

Przykład: 1120 09998

Nr PLU1 (24/42)

Data pakowania: [1]

Data pakowania: 1 dzień.

1	PLU ▼
---	----------

- **Określenie godziny pakowania:**

Parametr określa godzinę pakowania, dla programowanego asortymentu PLU.

Jeżeli godzina pakowania ma być inna niż bieżące wskazanie, możliwa jest jej zmiana.

Określenie godziny pakowania asortymentu następuje, na podstawie wewnętrznego zegara w wadze oraz podanej ilości godzin, z zakresu od 0 do 99, jaką należy dodać do bieżącego wskazania czasu.

W przypadku podania wartości „0”, drukowana jest informacja o bieżącej godzinie wg wskazań wewnętrznego zegara w wadze.

1120 09998

Nr PLU1 (25/42)

Godzina pakowania: [0]

Przykład: 0 godzin.

0	PLU ▼
---	----------

- **Określenie terminu ważności asortymentu:**

Parametr określa długość terminu ważności (*Należy spożyć do:*), dla programowanego asortymentu PLU.

Określenie daty ważności asortymentu następuje, na podstawie wewnętrznego kalendarza w wadze oraz podanej ilości dni z zakresu od 0 do 9999, jaką należy dodać do daty pakowania. Dzień, w którym dokonano pakowania, wliczany jest jako pierwszy.

W przypadku podania wartości „0”, informacja nie jest drukowana.

Przykład: 1120 09998

Nr PLU1 (26/42)

Należy spożyć do: [2]

Długość terminu ważności: 2 dni.

2

PLU

- **Określenie godzinowego czasu ważności asortymentu:**

Parametr określa ilość godzin ważności, dla programowanego asortymentu PLU.

Określenie godziny ważności asortymentu następuje, na podstawie wewnętrznego zegara w wadze oraz podanej ilości godzin, z zakresu od 0 do 99, jaką należy dodać do bieżącego wskazania czasu.

W przypadku podania wartości „0”, informacja nie jest drukowana.

Przykład: 1120 09998

Nr PLU1 (27/42)

Godzina ważności: [10]

Czas ważności: 10 godzin.

1

0

PLU

- **Określenie terminu wykonania procesu przygotowania asortymentu:**

Parametr pozwala określić termin, do którego należy przeprowadzić proces przygotowania (np. wykonania obróbki termicznej), dla programowanego asortymentu PLU.

Określenie daty przygotowania dla asortymentu następuje, na podstawie wewnętrznego kalendarza w wadze oraz podanej ilości dni, z zakresu od 0 do 9999, jaką należy dodać do daty pakowania.

Dzień, w którym dokonano pakowania, wliczany jest jako pierwszy.

W przypadku podania wartości „0”, informacja nie jest drukowana.

Przykład: 1120 09998

Nr PLU1 (28/42)

Ugotować do: [2]

Termin wykonania procesu przygotowania asortymentu: 2 dni.

2

PLU

Informacja:
Zestawienie wszystkich funkcji określa czasowych dla asortymentu:

Dane	Opis	Wartości				Sposób działania
		0	1	2	...	
Data produkcji	Przed bieżącą datą	Nie drukowana	Wczoraj	Przedwczoraj	...	Odjęcie podanej ilości dni, od daty bieżącej
Data pakowania	Po bieżącej dacie	Dziś	Jutro	Pojutrze	...	Dodanie podanej ilości dni, do daty bieżącej
Godzina pakowania	Po bieżącej godzinie	Teraz (bieżąca)	Za godzinę	Za dwie godziny	...	Dodanie podanej ilości godzin do czasu bieżącego
Termin ważności	Po bieżącej dacie	Nie drukowana	Jutro	Pojutrze	...	Dodanie do daty bieżącej podanej ilości dni, zmniejszonej o 1.
Godzinowy czas ważności	Po bieżącej godzinie	Bieżąca	Za godzinę	Za dwie godziny	...	Dodanie podanej ilości godzin, do czasu bieżącego
Termin przygotowania	Po bieżącej dacie	Nie drukowana	Jutro	Pojutrze	...	Dodanie do daty bieżącej podanej ilości dni, zmniejszonej o 1.

- **Określenie numeru opisu składu przypisanego do asortymentu:**

Parametr pozwala na określenie numeru opisu składu (z zakresu od 1 do 499 dla opisów po 1020 znaków, lub z zakresu od 1 do 999 dla opisów po 1020 znaków), przypisanego do programowanego asortymentu PLU (wymagane jest uprzednie zaprogramowanie danych opisów składów w Menu: 1310 lub za pomocą programu CL-Works).

W przypadku podania wartości „0”, informacja nie jest drukowana.

Przykład: **1120 09998**

Nr PLU1 (29/42)

Numer składu: [0]
Nie używaj Skłladniki

Określenie numeru opisu składu przypisanego do asortymentu: 0 – Opis składu nie używany.



- **Numer tabeli z informacją o pochodzeniu (traceability):**

Parametr pozwala na określenie numeru tabeli opisu pochodzenia mięsa.

0= Nie używaj pochodzenia wołowy.

Aby było możliwe określenie numerów opisów pochodzenia mięsa wołowego, opisy te muszą być wcześniej zaprogramowane w Menu 1340 (programowanie oznaczeń krajów pochodzenia),

Menu 1350 (programowanie oznaczeń miejsc uboju), Menu 1360 (programowanie oznaczeń miejsc rozbioru) i Menu 1330 (programowanie tabel pochodzenia), lub za pomocą programu CL-Works.

Przykład: 1120 09998

Nr PLU1 (30/42)

Nr pochodzenia: [0]
Nie używaj Pochodzenie

Określenie numeru tabeli z informacją o pochodzeniu (traceability): 0 - Tabela z informacją o pochodzeniu nie używana.

- **Promocyjne punkty premiowe:**

Parametr pozwala na określić, czy przy sprzedaży towaru drukowana będzie informacja i ilości promocyjnych punktów premiowych. Wprowadzona liczba z zakresu od 1 do 999 określa ilość punktów. W przypadku podania wartości „0”, informacja nie jest drukowana.

Przykład: 1120 09998

Nr PLU1 (31/42)

Premia: [0]

Określenie informacji o promocyjnych punktach premiowych: „0”, informacja nie jest drukowana.

- **Określenie numeru tabeli z informacją o wartości odżywczej przypisanej do asortymentu:**

Funkcja dotyczy tabeli RWS z informacjami o wartości odżywczej w pełnej wersji (dla 100g i dla porcji). Alternatywnie, możliwe jest stosowanie skróconej wersji informacji o wartości odżywczej (dla 100g) w postaci informacji opisowej umieszczonej w polu opisu składu, pod listą składników.

Parametr pozwala na określenie numeru tabeli RWS z zakresu od 1 do 500, przypisanej do programowanego asortymentu PLU. Wymagane jest uprzednie zaprogramowanie danych tabel RWS w Menu: 1320.

Przykład: 1120 09998

Nr PLU1 (32/42)

Nr tab. wartości: [0]
Nie używaj Tab. Wart. odżywczych

Przykład: 0 – Tabela z informacją o wartości odżywczej nie używana.

Informacja:

W celu uzyskania wydruku pełnej wersji tabeli wartości odżywczych, w wersji zgodnej z obowiązującym Rozporządzeniem PE i RUE 1169/2011, należy w Menu parametrów wagi ustawić wartość „8” dla parametru nr 548.

Wydruk w/wym. tabeli wartości odżywczych jest możliwy na etykiecie (zwykle będzie to etykieta dodatkowa) zawierającej pole o nazwie „(N) EU” (ID 166), dostępne w edytorze etykiety programu CL-WORKS PRO.

Etykieta powinna także zawierać pole tekstowe z informacją o treści:

*Referencyjna wartość spożycia dla przeciętnej osoby dorosłej (8 400kJ / 2 000kcal).

***Dzienne referencyjne wartości spożycia witamin i składników mineralnych (dla osób dorosłych).

- **Określenie numeru tekstu komunikatu na etykiecie, dla asortymentu:**

Parametr pozwala na określenie numeru wiadomości tekstowej z zakresu od 1 do 99, która będzie drukowana na etykiecie dla programowanego asortymentu PLU. Wymagane jest uprzednie zaprogramowanie danych treści wiadomości tekstowej na etykiecie w Menu: 1241. W przypadku podania wartości „0”, informacja nie jest drukowana.

Przykład: 1120 09998

Nr PLU1 (33/42)

Nr tekstu na etykiecie: [1]
Dziękujemy! Zapraszamy!

Przykład: Wiadomość nr. 1 (Np. o treści: „Dziękujemy! Zapraszamy!”).

- **Programowanie towarów dla klawisza wielokrotnego wyboru**

W celu użycia funkcji wymagane jest zaprogramowanie klawisza [PLU Reference], o numerze 9, w MENU 1880.

Dla takiego klawisza można ustawić główny towar PLU, będący towarem odniesienia oraz połączone z nim kolejne towary PLU.

W czasie sprzedaży, po pierwszym przyciśnięciu klawisza odniesienia nastąpi wywołanie towaru podstawowego. Za pomocą kolejnych naciśnięć tego klawisza będzie możliwe sekwencyjnie wywoływanie kolejnych towarów połączonych z tym klawiszem. Towary połączone mogą pochodzić z różnych działów, innych niż dział, do którego waga jest przypisana.

- **Określenie działu PLU odniesienia:**

Parametr pozwala na określenie numeru działu dla asortymentu, który będzie asortymentem odniesienia.

Przykład: 1120 09998

Nr PLU1 (34/42)

Dział PLU odniesienia: [1]
Warzywa

Numer działu dla asortymentu, który będzie określony jako asortyment odniesienia: 1.

- *** Określenie Nr PLU odniesienia:**

Parametr pozwala na określenie numeru asortymentu, który będzie asortymentem odniesienia.

Przykład: 1120 09998

Nr PLU1 (35/42)

Nr PLU odniesienia: [1]
Marchew

Przykład: Numer asortymentu odniesienia: 1.

- *** Określenie działu PLU połączonego:**

Parametr pozwala na określenie numeru działu dla asortymentu, który będzie asortymentem połączonym.

Przykład: 1120 09998

Nr PLU1 (34/42)

Dział PLU łącz.: [1]
Warzywa

Numer działu dla asortymentu, który będzie asortymentem połączonym: 1.

- *** Określenie Nr PLU połączonego:**

Parametr pozwala na określenie numeru asortymentu, który będzie określony jako asortyment połączony.

Przykład: 1120 09998

Nr PLU1 (37/42)

Nr PLU łącz.: [2]
Por

Numer asortymentu PLU połączonego: 2.

- *** Programowanie związanych asortymentów PLU**

Możliwe jest zaprogramowanie asortymentu PLU przyporządkowanego do dowolnego działu, stanowiącego zestaw produktów składający się z asortymentu głównego, oraz jednego lub dwóch asortymentów dodatkowych z nim związanych. Towary związane mogą należeć do różnych działów, innych niż dział tworzonego asortymentu PLU.

Sprzedaż takiego asortymentu jest wykazywana licznikach sprzedaży, jako sprzedaż każdego z elementów zestawu.

- *** Ilość związanych asortymentów PLU:**

Parametr pozwala na określenie ilości związanych asortymentów dla programowanego asortymentu PLU.

Dostępne ustawienia:

- 0 - Nie używaj powiązanych asortymentów.
- 1 - Jeden powiązany asortyment.
- 2 - Dwa powiązane asortymenty.

Przykład: **1120 09998**

Nr PLU1 (38/42)

PLU związane.: [2]

Ilość powiązanych asortymentów PLU: 2.

2

PLU

- *** Dział pierwszego powiązanego asortymentu:**

Parametr pozwala na określenie numeru działu pierwszego asortymentu powiązanego.

Przykład: **1120 09998**

Nr PLU1 (39/42)

**Dział 1PLU powiązanego: [1]
Warzywa**

Dział numer: 1

1

PLU

- *** Nr pierwszego powiązanego asortymentu:**

Parametr pozwala na określenie numeru pierwszego asortymentu powiązanego.

Przykład: **1120 09998**

Nr PLU1 (40/42)

**Nr 1PLU powiązanego: [10]
Seler**

Numer pierwszego powiązanego asortymentu: 10.

1

0

PLU

- *** Dział drugiego powiązanego asortymentu:**

Parametr pozwala na określenie numeru działu drugiego asortymentu powiązanego.

Przykład: **1120 09998**

Nr PLU1 (39/42)

**Dział 2PLU powiązanego: [1]
Warzywa**

Dział numer: 1

1

PLU

- **✳ Nr drugiego powiązanego asortymentu:**

Parametr pozwala na określenie numeru drugiego asortymentu powiązanego.

Przykład: **1120 09998**

Nr PLU1 (40/42)

**Nr 2PLU powiązanego: [20]
Pietruszka**

Numer drugiego powiązanego asortymentu: 20.

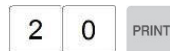

Informacja:

Aby zapisać wprowadzone dane, naciśnij klawisz .

Aby opuścić menu programowania nie zapisując danych, naciśnij klawisz .

2.4.2. Programowanie danych PLU – Towar sprzedawany na sztuki (Menu 1120)

Sposób wejścia do funkcji:



Ważne:

Dostęp do poszczególnych funkcji menu może wymagać podania hasła i potwierdzenia

go klawiszem .

W fabrycznie nowej wadze, jest ustawione hasło dostępu: „011”.

Informacja: W opisie przedstawiono tylko elementy charakterystyczne dla asortymentu PLU o typie określonym jako sprzedawany na sztuki. Opis pozostałych elementów jest taki sam, jak opisany w punkcie 2.4.1 dla towaru ważonego.

Pamiętaj:

Cena dla towarów sprzedawanych na sztuki jest podawana jako cena za szt.

W czasie sprzedaży towaru, nie będzie on ważony, a szalka musi pozostać pusta.

Możliwa jest sprzedaż kilku sztuk. Podanie ilości sztuk następuje przez naciśnięcie klawisza:



i podanie ilości za pomocą klawiatury numerycznej.

Informacja:

Aby zapisać wprowadzone dane, naciśnij klawisz .

Aby opuścić menu programowania nie zapisując danych, naciśnij klawisz .

Przebieg programowania danych:

- **Określenie numeru działu (Domyślny nr działu: 1)**

Parametr pozwala na określenie numeru działu (z zakresu od 1 do 99), do którego ma być przypisany asortyment PLU.

Dział nr 1 o nazwie „Default” jest zaprogramowany domyślnie.

Wybór innych działów będzie możliwy po ich uprzednim zaprogramowaniu w Menu 1210.

Przykład:

1120 09998

PLU NOWY/EDYCJA (1/42)

Nr działu: [1] Warzywa

Nr PLU:[1] Brak danych/tabeli

Dział nr: 1 – Warzywa



- **Określenie numeru PLU**

Parametr pozwala na określenie numeru PLU (z zakresu od 1 do 999999), dla programowanego asortymentu PLU.

Jeśli jakaś nazwa asortymentu PLU była już wcześniej wpisana pod wskazanym numerem, to zostanie ona wyświetlona.

Jeśli pod wybranym numerem nie był wcześniej zaprogramowany żaden towar, to zostanie wyświetlony komunikat: „Brak danych/tabeli”.

Przykład:

1120 09998

PLU NOWY/EDYCJA (1/42)

Nr działu: [1] Warzywa

Nr PLU:[2] Brak danych/tabeli

Asortyment PLU nr 2. (Nie był wcześniej zaprogramowany).



- **Określenie typu dla programowanego asortymentu:**

Parametr pozwala na określenie typu dla programowanego asortymentu PLU.

Dla asortymentów, których sprzedaż jest prowadzona na sztuki, należy wybrać: Typ nr 2 – Sztuka.

Przykład:

1120 09998

NR PLU 2 (2/40)

Typ PLU : [2]
Sztuka

Typ 2 – Towar: „Sztuka”



- **Określenie treści pierwszej linii nazwy asortymentu:**

Parametr pozwala na określenie treści pierwszej linii nazwy asortymentu - może zawierać do 40 znaków.

Przykład: 1120 09998

NR PLU 2 (3/40)

Nazwa 1: [POR]

Przykład: Nazwa: POR

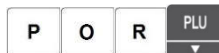

►Dalsze parametry jak w punkcie 2.4.1, aż do parametru:

- *** Ext.Barcode - Rozszerzony kod kreskowy:**

Jeśli dla programowanego asortymentu nie będzie używany rozszerzony kod kreskowy, nie wpisuj niczego w treści kodu rozszerzonego i przejdź dalej.

Rozszerzony kod kreskowy może mieć zastosowanie dla asortymentu PLU sprzedawanego na sztuki w sytuacji, gdy zachodzi konieczność wydrukowania kodu zawierającego stałe cyfry.

Dostępne są dwa warianty sposobu wpisywania cyfr kodu rozszerzonego:

- Dwanaście cyfr, z pominięciem cyfry kontrolnej (trzynastego znaku kodu, który będzie wyliczony przez wagę),
- Trzydzieści cyfr, zawierających prawidłowo wyliczoną cyfrę kontrolną.

Alternatywnie możliwe jest stosowanie formatu kodu o strukturze zawierającej informację o ilości sztuk. W takiej sytuacji należy stosować kodu rozszerzonego i należy zaprogramować format kodu kreskowego ilościowego w Menu 1260.

Przykład: 1120 09998

NR PLU 2 (7/42)

Ext,Barcode : [5900820001353]

Przykład: Kod rozszerzony dla programowanego asortymentu: 5906675105284



►Dalsze parametry jak w punkcie 2.4.1, aż do parametru:

- **Określenie numeru symbolu jednostki miary ilości:**

Parametr pozwala na określenie symbolu jednostki ilości dla asortymentu sztukowego.

Domyślnie zaprogramowany jest symbol jednostki ilości nr. 1 – szt.

Programowanie symboli innych jednostek ilości, jest dostępne w Menu: 1280.

Przykład: 1120 09998

NR PLU 2 (14/40)

Nr jednostki il.: [1
SZT]

Nr jednostki: 1 (SZT).



►Dalsze parametry jak w punkcie 2.4.1, aż do parametru:

- **Określenie wartości ceny jednostkowej (za szt.):**

Parametr pozwala na określenie wartości ceny jednostkowej za sztukę dla programowanego asortymentu. Wartość ceny należy wprowadzać z pominięciem przecinka separującego wartość w złotych od wartości w groszach. Łączna ilość cyfr w cenie nie może być większa niż 6.

Przykład: 1120 09998

NR PLU 2 (16/40)

Cena: [10.00]zł

Cena: 10,00zł/szt.



Informacja:

Domyślnie ustawienie parametru nr 581(N) narzuca kontrolę faktu podania wartości ceny. Aby możliwe było drukowanie etykiet dla towarów o cenie jednostkowej „0,00zł”, nie zawierających wartości ceny ani należności, należy zmienić w menu parametrów ustawienie parametru nr 581(T).

►Dalsze parametry jak w punkcie 2.4.1:

2.4.3. Programowanie danych PLU – Towar sprzedawany w opakowaniu zbiorczym (Menu: 1120)

Sposób wejścia do funkcji:



Ważne:

Dostęp do poszczególnych funkcji menu może wymagać podania hasła i potwierdzenia

go klawiszem 

W fabrycznie nowej wadze, jest ustawione hasło dostępu: „011”.

Informacja:

Możliwość programowania asortymentów typu 3 (sztuki w opak. zbiorczym) można ograniczyć, ustawiając w Menu konfiguracji parametrów wagi wartość „n” dla parametru nr. 593.

Informacja:

W opisie przedstawiono tylko elementy charakterystyczne dla asortymentu PLU o typie określonym jako sprzedawany w opakowaniu zbiorczym. Opis pozostałych elementów jest taki sam, jak opisany w punkcie 2.4.1 dla towaru ważonego.

Pamiętaj:

Cena dla towarów sprzedawanych na sztuki w opakowaniu zbiorczym, jest podawana jako cena za całe opakowanie o określonej ilości sztuk, a w czasie sprzedaży towaru, nie będzie on ważony. Możliwa jest sprzedaż kilku sztuk z pełnego opakowania, przez podanie żądanej ilości sztuk. W takim przypadku, w czasie sprzedaży, należność zostanie obliczona w następujący sposób:

$$\text{Należność} = \frac{\text{Cena pełnego opakowania}}{\text{Ilość sztuk w pełnym opakowaniu}} \times \text{Ilość sztuk podana przy sprzedaży}$$

Informacja:

Aby zapisać wprowadzone dane, naciśnij klawisz



Aby opuścić menu programowania nie zapisując danych, naciśnij klawisz



Przebieg programowania danych:

- **Określenie numeru działu (Domyślny nr działu: 1)**

Parametr pozwala na określenie numeru działu (z zakresu od 1 do 99), do którego ma być przypisany asortyment PLU. Dział nr 1 o nazwie „Default” jest zaprogramowany domyślnie. Wybór innych działów będzie możliwy po ich uprzednim zaprogramowaniu w Menu 1210.

Przykład:

1120 09997

PLU NOWY/EDYCJA (1/42)

Nr działu: [1] Warzywa

Nr PLU:[1] Brak danych/tabeli

Dział nr: 1.



- **Określenie numeru PLU**

Parametr pozwala na określenie numeru PLU (z zakresu od 1 do 999999), dla programowanego asortymentu PLU.

Jeśli jakaś nazwa asortymentu PLU była już wcześniej wpisana pod wskazanym numerem, to zostanie ona wyświetlona.

Jeśli pod wybranym numerem nie był wcześniej zaprogramowany żaden towar, to zostanie wyświetlony komunikat: „Brak danych/tabeli”.

Przykład: 1120 09997

PLU NOWY/EDYCJA (1/42)

Nr działu: [1] Warzywa

Nr PLU:[3] Brak danych/tabeli

Asortyment PLU nr 3. (Nie był wcześniej zaprogramowany).



- **Określenie typu PLU:**

Parametr pozwala na określenie typu dla programowanego asortymentu PLU.

Dla asortymentów, których sprzedaż jest prowadzona na sztuki, należy wybrać: Typ nr 2 – Sztuka.

Przykład: 1120 09997

NR PLU 3 (2/42)

Typ PLU : [3] Op. Zbiorcze Sztuka

Typ: 3 – Opakowanie zbiorcze.

3	PLU
---	-----

- **Określenie treści pierwszej linii nazwy asortymentu:**

Parametr pozwala na określenie treści pierwszej linii nawy asortymentu - może zawierać do 40 znaków.

Przykład: 1120 09997

NR PLU 3 (3/41)

Nazwa 1 : [AVOCADO]

Nazwa: AVOCADO

A	V	O	C	A	D	O	PLU
---	---	---	---	---	---	---	-----

►Dalsze parametry jak w punkcie 2.4.1, aż do parametru:

- *** Ext.Barcode - Rozszerzony kod kreskowy:**

Jeśli dla programowanego asortymentu nie będzie używany rozszerzony kod kreskowy,

nie wpisuj niczego w treści kodu rozszerzonego i przejdź dalej, naciskając klawisz . Rozszerzony kod kreskowy może mieć zastosowanie dla asortymentu PLU sprzedawanego jako opakowanie zbiorcze w sytuacji, gdy zachodzi konieczność wydrukowania kodu zawierającego stałe cyfry.

Dostępne są dwa warianty sposobu wpisywania cyfr kodu rozszerzonego:

- Dwanaście cyfr, z pominięciem cyfry kontrolnej (trzynastego znaku kodu, który będzie wyliczony przez wagę),
- Trzydzieści cyfr, zawierających prawidłowo wyliczoną cyfrę kontrolną.

Alternatywnie możliwe jest stosowanie formatu kodu o strukturze zawierającej informację o ilości sztuk. W takiej sytuacji należy stosować kodu rozszerzonego i należy zaprogramować format kodu kreskowego ilościowego w Menu 1260.

Przykład: 1120 09997

NR PLU 3 (7/41)

Ext,Barcode : [5900820005191]

Kod rozszerzony dla programowanego asortymentu: 5906675105284

5	9	0	0	8	2	0	0	0	5	1	9	1	PLU
---	---	---	---	---	---	---	---	---	---	---	---	---	-----

►Dalsze parametry jak w punkcie 2.4.1, aż do parametru:

- **Określenie ilości sztuk w pełnym opakowaniu:**

Parametr pozwala na określenie ilości sztuk w pełnym opakowaniu asortymentu.

Przykład: 1120 09997

NR PLU 3 (14/41)

Sztuki: [3]

Ilość w pełnym opakowaniu: 3szt.

3	PLU
	▼

- **Określenie numeru symbolu jednostki miary ilości:**

Parametr pozwala na określenie numeru symbolu jednostki miary ilości dla asortymentu sprzedawanego jako opakowanie zbiorcze.

Informacja:

Domyślnie zaprogramowano symbol jednostki ilości nr: 1: szt.

Programowanie symboli innych jednostek ilości, jest dostępne w Menu: 1280.

Przykład: 1120 09997

NR PLU 3 (15/41)

Nr jednostki il.: [1] SZT

Nr jednostki: 1 (szt.).

1	PLU
	▼

►Dalsze parametry jak w punkcie 2.4.1, aż do parametru:

- **Określenie wartości ceny jednostkowej (za szt. - opakowanie):**

Parametr pozwala na określenie wartości ceny jednostkowej za sztukę opakowania dla programowanego asortymentu. Wartość ceny należy wprowadzać z pominięciem przecinka separującego wartość w złotych od wartości w groszach. Łączna ilość cyfr w cenie nie może być większa niż 6.

Informacja:

Domyślnie ustawienie parametru nr 581(N) narzuca kontrolę faktu podania wartości ceny.

Aby możliwe było drukowanie etykiet dla towarów o cenie jednostkowej „0,00zł”, nie zawierających wartości ceny ani należności, należy zmienić w menu parametrów ustawienie parametru nr 581(T).

Przykład: 1120 09997

NR PLU 3 (17/41)

Cena: [10.00]zł

Cena: 10,00zł/szt. (opakowanie).

1	0	0	0	PLU
				▼

►Dalsze parametry jak w punkcie 2.4.1:

2.4.4 Programowanie rabatów (Menu 1130)

Sposób wejścia do funkcji:



W pamięci wagi dla każdego towaru PLU można zaprogramować dane dotyczące wartości i formy rabatu udzielanego w czasie sprzedaży / etykietowania. Informacje o udzielonym rabacie będą drukowane na etykietce.

Wygląd menu:

1130
RABATY (1/1)
1. Rabaty Nowe/Edycja
2. Lista rabatów
3. Usuń rabat

2.4.4.1 Rabaty Nowy/Edycja (Menu 1131)

Sposób wejścia do funkcji:



Uwaga:

Aby zachować wprowadzone dane w dowolnym momencie naciśnij klawisz .

Aby opuścić programowanie bez zapisywania wprowadzonych zmian naciśnij klawisz .

Funkcja pozwala na zaprogramowanie rabatu dla asortymentu PLU.

Przykład: Programowanie rabatu dla PLU nr 1

1131
RABATY NOWE/EDYCJA (1/7)
Nr działu : [1] WARZYWA
Nr PLU : [1] MARCHEW

1. Wprowadź nr działu: Dział nr 1.



1131
RABATY NOWE/EDYCJA (1/7)
Nr działu : [1] WARZYWA
Nr PLU : [1] MARCHEW

2. Wprowadź nr PLU: PLU nr 1.



1131

RABAT / PLU WAŻONE (2/7)

Ustaw typ rabatu (od 1 do 11): [1]

Pierwszy przedział: [0,000] kg

1. Cena zależna od ilości

3. Wybierz typ rabatu: Typ Nr 1, (dostępne typy rabatu – patrz tabela nr 1- poniżej)
np. 1 (Cena jednostkowa zależna od ilości).

1

PLU

1131

RABAT / PLU WAŻONE (2/7)

Ustaw typ rabatu (od 1 do 11): [1]

Pierwszy przedział: [2,000] kg

1. Cena zależna od ilości

4. Ustaw pierwszy przedział masy, powyżej którego będzie udzielany rabat.
Pierwszy przedział 2,000kg.

2

0

0

0

PLU

1131

RABAT / PLU WAŻONE (3/7)

Pierwsza wartość: [1,50] zł

Drugi przedział: [0,000] kg

5. Ustaw cenę po rabacie dla pierwszego zakresu (patrz poniżej tabela 2).
Pierwsza cena po rabacie: wartość 1,50zł.

1

5

0

PLU

1131

RABAT / PLU WAŻONE (3/7)

Pierwsza wartość: [1,50] zł

Drugi przedział: [5,000] kg

6. Ustaw drugi przedział masy, powyżej którego będzie udzielany rabat.
Pierwszy przedział 5,000kg.

5

0

0

0

PLU

1131

RABAT / PLU WAŻONE (4/7)

Druga wartość: [1,30] zł

Wpisz 1-Tak/0=Nie [PWŚCPSN]

7. Ustaw cenę po rabacie dla drugiego zakresu (patrz poniżej tabela 2)
Druga wartość 1,30zł.

1

3

0

PLU

1131

RABAT / PLU WAŻONE (5/7)

W następujące dni : [0000110]

Od dnia: [00-00-00] DD-MM-RR

8. Ustaw tygodniowy kalendarz działania rabatu. Ustawienie '0' dla danego dnia tygodnia oznacza że rabat w tym dniu nie będzie udzielany.

Przykład rabaty udzielane tylko w piątek i sobotę: 0000111.

0

0

0

1

1

0

PLU

1131

RABAT / PLU WAŻONE (5/7)

W następujące dni : [0000110]

Od dnia: [01-01-20] DD-MM-RR

9. Ustaw początek okresu kalendarzowego, od którego rabat będzie udzielany.

Przykład: Od 01-01-2020.

0	1	0	1	2	0	PLU
						▼

1131

RABAT / PLU WAŻONE (6/7)

Do dnia: [31-03-20] DD-MM-RR

Od godziny: [08:00:00] (0-23)

10. Ustaw początkową godzinę, do którego rabat będzie udzielany.

Przykład: Do 01-06-2020.

3	1	0	3	2	0	PLU
						▼

1131

RABAT / PLU WAŻONE (6/7)

Do dnia: [01-01-20] DD-MM-RR

Od godziny: [08:00:00] (0-23)

11. Ustaw początkową godzinę, od której rabat będzie udzielany.

Przykład: Od 08:00:00.

0	8	0	0	0	0	PLU
						▼

1131

RABAT / PLU WAŻONE (7/7)

Do godziny: [22:00:00] (0-23)

10. Ustaw końcową godzinę, do której rabat będzie udzielany.

Przykład: Do 22:00:00.

2	2	0	0	0	0	PRINT
---	---	---	---	---	---	-------

Po zatwierdzeniu wprowadzonych danych rabatu waga powróci do Menu 1131 - „RABATY NOWE/EDYCJA”.

Tabela 1. Typy rabatów

Nr	Typ	Opis
1	Cena jednostkowa zależna od ilości.	- dla PLU ważonego: ustaw dwa poziomy masy, powyżej których będą stosowane odpowiadające im wartości cen. - dla PLU na sztuki/szt. zbiorcze: ustaw dwa poziomy ilości sztuk, powyżej których będą stosowane odpowiadające im wartości cen.
2	Rabat % dla ceny zależny od ilości.	- dla PLU ważonego: ustaw dwa poziomy masy, powyżej których będą stosowane odpowiadające im wartości rabatu procentowego od ceny. - dla PLU na sztuki/szt. zbiorcze: ustaw dwa poziomy masy, powyżej których będą stosowane odpowiadające im wartości rabatu procentowego od ceny.
3	Rabat wartościowy dla należności, zależny od ilości.	- dla PLU ważonego: ustaw dwa poziomy masy, powyżej których będą stosowane odpowiadające im wartości rabatu od należności. - dla PLU na sztuki/szt. zbiorcze: ustaw dwa poziomy ilości sztuk, powyżej których będą stosowane odpowiadające im wartości rabatu od należności.
4	Rabat % dla należności zależny od ilości.	- dla PLU ważonego: ustaw dwa poziomy masy, powyżej których będą stosowane odpowiadające im wartości rabatu % od należności. - dla PLU na sztuki/szt. zbiorcze: ustaw dwa poziomy ilości sztuk, powyżej których będą stosowane odpowiadające im wartości rabatu % od należności.
5	Stała cena.	- Ustaw stałą wartość ceny (zawierającą rabat)
6	Towar bezpłatny	- Wybór tego ustawienia to określa towar jako bezpłatny towar promocyjny.
7	Dodatek towaru zależny od ilości.	- PLU ważne: Ustaw dwa poziomy masy, powyżej których będą wydawane będą odpowiadające im dodatkowe ilości masy towaru (wagowo). - PLU na sztuki/szt. zbiorcze: Ustaw dwa poziomy ilości sztuk, powyżej których będą wydawane będą odpowiadające im dodatkowe ilości towaru w sztukach.
8	Rabat wartościowy od należności.	- Ustaw dwa poziomy wartości należności, powyżej których będą udzielane odpowiadające im określone wartości rabatu od należności.
9	Rabat % od należności.	- Ustaw dwa poziomy wartości należności, powyżej których będą udzielane odpowiadające im określone wartości rabatu % od należności.
10	Cena jednostkowa towaru zależna od należności bieżącej.	- Ustaw dwa poziomy wartości należności, powyżej których będą stosowane odpowiadające im wartości cen.
11	Dodatek towaru zależny od bieżącej należności.	- dla PLU ważonego: Ustaw dwa poziomy wartości należności bieżącej, powyżej których będą wydawane będą odpowiadające im dodatkowe ilości masy towaru (wagowo). - dla PLU na sztuki/szt. zbiorcze: Ustaw dwa poziomy wartości należności bieżącej, powyżej których będą wydawane będą odpowiadające im dodatkowe ilości towaru w sztukach.

Tabela 2. Limity i zakresy rabatów.

Nr	Typ	OPIS
1	Pierwszy przedział [0,00] Masa PLU ważone	Po przekroczeniu masy ustalonej dla tego przedziału, automatycznie zostanie udzielony rabat w wysokości ustalonej dla tego przedziału lub zostanie użyta ustalona dla tego przedziału cena jednostkowa.
2	Pierwszy przedział [0] Ilość PLU na sztuki/szt. zbiorcze	Po przekroczeniu ilości ustalonej dla tego przedziału, automatycznie zostanie udzielony rabat w wysokości ustalonej dla tego przedziału lub zostanie użyta ustalona dla tego przedziału cena jednostkowa.
3	Pierwszy przedział [0] Cena	Po przekroczeniu kwoty ustalonej dla tego przedziału, automatycznie zostanie udzielony rabat w wysokości ustalonej dla tego przedziału lub zostanie użyta ustalona dla tego przedziału cena jednostkowa.
4	Pierwsza wartość [0,00] Cena	Ustaw cenę dla pierwszego przedziału rabatu (lub kwotę rabatu)
5	Pierwsza wartość [0,00] %	Ustaw wartość procentową dla pierwszego przedziału rabatu.
6	Pierwsza wartość [0,00] Masa	Ustaw wartość masy dodatkowo wydawanego towaru dla pierwszego przedziału rabatu.
7	Drugi przedział [0,00] Masa PLU ważone	Po przekroczeniu masy ustalonej dla drugiego przedziału, waga automatycznie udzieli rabatu w wysokości ustalonej dla tego przedziału lub zostanie użyta ustalona dla tego przedziału cena jednostkowa.
8	Drugi przedział [0] Ilość PLU na sztuki/szt. zbiorcze	Po przekroczeniu ilości ustalonej dla tego przedziału, automatycznie zostanie udzielony rabat w wysokości ustalonej dla tego przedziału lub zostanie użyta ustalona dla tego przedziału cena jednostkowa.
9	Drugi przedział [0] Cena	Po przekroczeniu kwoty ustalonej dla tego przedziału, automatycznie zostanie udzielony rabat w wysokości ustalonej dla tego przedziału lub zostanie użyta ustalona dla tego przedziału cena jednostkowa.
10	Druga wartość [0,00] Cena	Ustaw cenę dla drugiego przedziału rabatu (lub kwotę rabatu).
11	Druga wartość [0,00] %	Ustaw wartość procentową dla drugiego przedziału rabatu.
12	Druga wartość [0,000] Masa	Ustaw wartość masy dodatkowo wydawanego towaru dla drugiego przedziału rabatu.

2.4.4.2 Lista rabatów (Menu 1132)



Funkcja pozwala wyświetlić listę rabatów zaprogramowanych dla asortymentów PLU we wskazanym dziale.

Przykład: Wyświetlić listę rabatów udzielanych dla asortymentów w dziale nr 1.

1132
LISTA RABATOW (1/2)
1. Nr działu: [1] WARZYWA
 1. Wprowadź nr działu: Dział nr 1.



1132
LISTA RABATOW (2/2)
Nr początkowy PLU: [1]
Nr końcowy PLU: []
Lista wszystkich – naciśnij [SAVE]

2. Wprowadź początkowy nr PLU: PLU nr 1.

1132
LISTA RABATOW (2/2)
Nr początkowy PLU: [1]
Nr końcowy PLU: [10]
Lista wszystkich – naciśnij [SAVE]







3. Wprowadź numer PLU końcowego asortymentu PLU:10.



Naciśnięcie klawisza  powoduje wyświetlenie listy rabatów dla wszystkich asortymentów PLU, zaprogramowanych w wadze dla wskazanego działu. Na wyświetlaczu widoczne będą dla każdego asortymentu: Numer PLU (Nr), Numer typu rabatu (NK) i Nazwa typu rabatu (NAZWA).

Nr NK NAZWA
1 1 Cena zależna od ilości

Klawisze   służą do przeglądania towarów na wyświetlaczu.

Klawisz   służy do wydrukowania listy rabatów zaprogramowanych dla poszczególnych towarów ze wyświetlonej listy (wydruk na etykietach wymaga potwierdzenia).

2.4.4.3 Usuń rabat (Menu 1133)

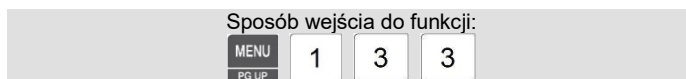

Funkcja pozwala na wybór sposobu usuwania ustawień rabatów. Zaprogramowane ustawienia rabatów można usuwać następująco:

- Usunięcie rabatu zaprogramowanego dla wskazanego numeru PLU - MENU 1337.
- Usunięcie rabatów zaprogramowanych dla wskazanego numeru działu- MENU 1338.
- Usunięcie wszystkich zaprogramowanych rabatów- MENU 1339.

Wygląd listy Menu 1133:

1133
USUŃ RABATY (1/1)
1. Usuń rabat z PLU nr
2. Usuń rabat z działu nr
3. Usuń wszystkie rabaty

2.4.4.4 Usuń rabat z PLU nr (Menu 1137)

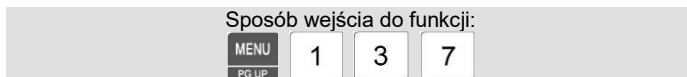

Funkcja pozwala na usunięcie rabatu z podanego numeru PLU.

Przykład: Usuń rabat dl PLU nr , z działu nr 1.

1337
USUŃ RABAT Z PLU (1/1)

Nr działu : [1] Dział nr 1
Nr PLU: [] Brak danych/tabeli

1. Wybierz nr działu

1337
USUŃ RABAT Z PLU (1/1)

Nr działu : [1] Dział nr 1
Nr PLU: [1] Marchew

2. Wybierz nr PLU (np. 1).



Po usunięciu rabatu waga powróci do Menu 1133 - „USUŃ RABAT”.

2.4.4.5 Usuń rabaty z działu (Menu 1138)

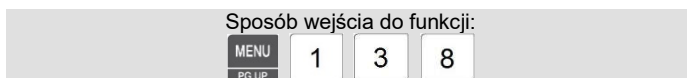

Funkcja pozwala na usunięcie wszystkich rabatów, jakie zaprogramowano dla towarów PLU należących do działu o podanym numerze.

Przykład: Usuń rabaty z działu nr 1.

1132
USUŃ RABATY Z DZIAŁU NR (1/1)

Nr działu : [1] Dział nr 1

Wybierz nr działu z którego mają być usunięte rabaty (np. Dział nr 1).



Po usunięciu rabatów waga powróci do Menu 1133 - „USUŃ RABAT”.

2.4.4.6 Usun wszystkie rabaty (Menu 1139)

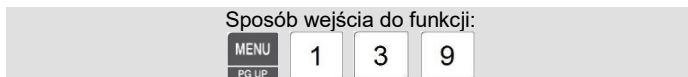

Funkcja pozwala na usunięcie wszystkich rabatów dotyczących wszystkich asortymentów PLU z wszystkich działów.

Przykład: *Usun wszystkie rabaty.*

1133
USUN WSZYSTKIE RABATY (1/1)
Jesteś pewien? (1=T/0=N): [T]

Przed usunięciem rabatów należy ponownie potwierdzić decyzję wybierając 1=TAK.



Po usunięciu rabatów waga powróci do Menu 1133 - „USUN RABAT”.

2.4.5. Zarządzanie danymi PLU (Menu: 1140)



Ważne:

Dostęp do poszczególnych funkcji menu może wymagać podania hasła i potwierdzenia

go klawiszem



W fabrycznie nowej wadze, jest ustawione hasło dostępu: „011”.

Danymi asortymentów PLU zaprogramowanymi w wadze, można zarządzać wykorzystując możliwość kopiowania, przeniesienia lub usunięcia wybranych danych.

Można określać, które elementy informacyjne danych mają być widoczne w trakcie programowania wagi.

Można również odczytywać i zerować liczniki sprzedaży poszczególnych asortymentów PLU.

Poniżej przedstawiono menu funkcji zarządzania danymi PLU.

1140
ZARZĄDZANIE (1/2)
1. **Kopij dale PLU**
2. **Usun dane PLU**
3. **Przenieś dane PLU**

1140
ZARZĄDZANIE (2/2)
4. **Wybór elementów opisu PLU**
5. **Licznik sprzedaży PLU**

2.4.5.1. Kopiowanie danych asortymentu PLU (Menu: 1141)



Funkcja kopiowania danych asortymentu. Kopiowanie danych nie powoduje usunięcia danych kopiowanego towaru z pierwotnego miejsca zapisu (dane te pozostają niezmienione), co różni funkcję kopiowania danych od funkcji przeniesienia danych, dostępnej w Menu: 1143.

Aby skopiować dane jednego PLU do nowego należy postępować w sposób opisany poniżej:

- **Określenie numeru działu, w którym znajduje asortyment PLU, którego dane będą kopiowane:**

Funkcja pozwala wybrać numer działu dla źródłowego asortymentu PLU.

Przykład:

1141
KOPIUJ DANE PLU (1/2)
Z działu nr: [1] WARZYWA
Z PLU nr:[1] MARCHEW

Nr działu dla PLU źródłowego: 1 - „WARZYWA” .



- **Określenie numeru asortymentu PLU, którego dane będą kopiowane:**

Funkcja pozwala wybrać nr działu dla źródłowego asortymentu PLU.

1141
KOPIUJ DANE PLU (1/2)
Z działu nr: [1] WARZYWA
Z PLU nr:[1] MARCHEW

Nr PLU źródłowego: 1 - „MARCHEW”.



- **Określenie numeru działu, do którego mają być skopiowane dane wybranego asortymentu PLU:**

Funkcja pozwala wybrać numer działu dla docelowego asortymentu PLU.

1141
KOPIUJ DANE PLU (2/2)
Do działu nr: [2] STOISKO SEZON.
Do PLU nr:[1] MARCHEW

Nr działu docelowego asortymentu PLU: 2 - „STOISKO SEZONOWE” .



- **Określenie numeru asortymentu PLU, pod którym mają być zapisane kopiowane dane:**

Funkcja pozwala wybrać numer docelowego asortymentu PLU.

Informacja:

Jeśli docelowy numer asortymentu PLU już wcześniej istniał w dziale o podanym numerze, zostanie wyświetlona prośba o potwierdzenie wykonania operacji kopiowania.

Przykład: 1141

KOPIUJ DANE PLU (2/2)

Do działu nr: [2] STOISKO SEZON.

Do PLU nr:[1] MARCHEW



Nr docelowego asortymentu PLU: 1.



Dane zostaną skopiowane i nastąpi powrót do ekranu początkowego Menu: 1141.

Informacja:

W przypadku, jeśli docelowy numer asortymentu PLU, już wcześniej istniałby w dziale o wskazanym numerze, dodatkowo została by wyświetlona prośba o potwierdzenie wykonania operacji kopiowania danych.

Potwierdzenie: ; *Rezygnacja:* .

W przypadku potwierdzenia, dane zostaną skopiowane i nastąpi powrót do ekranu początkowego Menu: 1141.

2.4.5.2. Usuwanie danych asortymentu PLU (Menu: 1142)

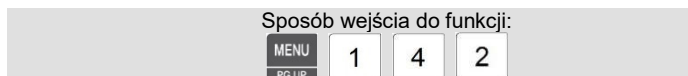

Menu funkcji usuwania danych PLU pozwala usuwać dane według następujących kategorii:

1142

USUŃ DANE PLU (1/1)

- 1. Usuń dane PLU wg nr PLU**
- 2. Usuń dane PLU wg nr działu**
- 3. Usuń wszystkie dane PLU**

Uwaga:

Po skasowaniu danych, nie będzie możliwości ich odzyskania!

1. Usuwanie danych jednego asortymentu PLU, o wskazanym numerze:

Przykład: Usunięcie danych asortymentu PLU nr 1 należącego do działu nr 1.

Naciskając klawisz należy wybrać funkcję „Usuń dane PLU wg nr PLU”.

Należy podać numer działu: 1 i potwierdzić.

1147
USUŃ DANE PLU WG NR PLU (1/1)

Nr działu: [1] WARZYWA	<input type="text" value="1"/>	<input type="button" value="PLU"/>
Nr PLU:[1] MARCHEW		<input type="button" value="▼"/>

Należy podać numer PLU: 1 i potwierdzić.

1147
USUŃ DANE PLU WG NR PLU (1/1)

Nr działu: [1] WARZYWA	<input type="text" value="1"/>	<input type="button" value="PLU"/>
Nr PLU:[1] MARCHEW		<input type="button" value="▼"/>

Dane zostaną usunięte i nastąpi powrót do ekranu początkowego Menu: 1141.

2. Usuwanie wszystkich danych PLU z działu o podanym numerze:

Przykład: Usunięcie danych wszystkich asortymentów PLU, należących do działu nr 1.

Naciskając klawisz należy wybrać funkcję „Usuń dane PLU wg nr działu”.

Należy podać numer działu: 1 i potwierdzić.

1148
USUŃ DANE PLU WG NR DZIAŁU (1/1)

Nr działu: [1] WARZYWA	<input type="text" value="1"/>	<input type="button" value="PLU"/>
		<input type="button" value="▼"/>

Dane zostaną usunięte i nastąpi powrót do ekranu początkowego Menu: 1141.

3. Usuwanie danych wszystkich asortymentów PLU:

Przykład: Usunięcie danych wszystkich asortymentów PLU.

Naciskając klawisz należy wybrać funkcję „Usuń wszystkie dane PLU”.
Zostanie wyświetlone zapytanie, czy na pewno usunąć dane.

1149
USUŃ WSZYSTKIE DANE PLU (1/1)

Jesteś pewien? (1=T / 0=N):[N]	<input type="text" value="1"/>	<input type="button" value="PLU"/>
		<input type="button" value="▼"/>

Aby usunąć dane należy nacisnąć klawisz (1=Tak) i potwierdzić.

Dane zostaną usunięte (operacja zajmie kilkanaście sekund) i nastąpi powrót do ekranu początkowego Menu: 1141.

2.4.5.3. Przenoszenie danych asortymentu PLU (Menu: 1143)

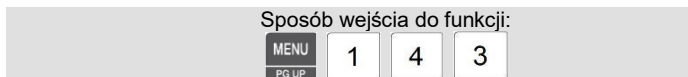

Funkcja umożliwia przenoszenie danych asortymentów PLU o podanym numerze, pod inny numer PLU, w ramach tego samego działu albo do innego działu.

Przeniesienie powoduje usunięcie towaru z miejsca pierwotnego, co różni funkcję przenoszenia danych od funkcji kopiowania danych PLU (Menu 1141).

Aby przenieść dane jednego PLU pod nowy numer PLU, należy:

- **Określenie numeru działu, w którym znajduje asortyment PLU, którego dane będą przenoszone:**

Przykład: Przenieść asortyment PLU nr 1, z działu nr 1, pod numer 510 w dziale nr 2.

Funkcja pozwala wybrać numer działu dla przenoszonych asortymentu PLU.

1143
PRZENIEŚ DANE PLU (1/2)
Z działu nr: [1] WARZYWA
Z PLU nr:[1] MARCHEW

Przykład: Nr działu dla PLU źródłowego: 1 - „WARZYWA”.



- **Określenie numeru asortymentu PLU, którego dane będą przenoszone:**

Funkcja pozwala wybrać nr źródłowego asortymentu PLU.

1143
PRZENIEŚ DANE PLU (1/2)
Z działu nr: [1] WARZYWA
Z PLU nr:[1] MARCHEW

Nr PLU źródłowego: 1 - „MARCHEW”.



- **Określenie numeru działu, do którego mają być przeniesione dane przenoszonego asortymentu PLU:**

Funkcja pozwala wybrać numer docelowego działu dla przenoszonych asortymentu PLU.

1143
PRZENIEŚ DANE PLU (2/2)
Do działu nr: [2] STOISKO SEZON.
Do PLU nr:[1] MARCHEW

Nr działu docelowego asortymentu PLU: 2 - „STOISKO SEZONOWE”.



- **Określenie numeru asortymentu PLU, pod który mają być przeniesione dane przenieszonego asortymentu:**

Funkcja pozwala wybrać docelowy numer przenoszonego asortymentu PLU.

Informacja:

Jeśli docelowy numer asortymentu PLU już wcześniej istniał w dziale o podanym numerze, zostanie wyświetlona prośba o potwierdzenie wykonania operacji kopiowania.

1143

KOPIUJ DANE PLU (2/2)

Do działu nr: [2] STOISKO SEZON.

Do PLU nr:[510] MARCHEW

Nr docelowego asortymentu PLU: 1.

5	1	0	PLU ▼
---	---	---	----------

Dane zostaną przeniesione i nastąpi powrót do ekranu początkowego Menu: 1141.

Informacja:

W przypadku, jeśli docelowy numer asortymentu PLU, był już wcześniej zajęty w dziale o wskazanym numerze przez inny asortyment, została by wyświetlona prośba o potwierdzenie wykonania operacji kopiowania danych.

1143

KOPIUJ DANE PLU (2/2)

Jesteś pewien? (1=T / 0=N):[N]

1	PLU ▼	0	PLU ▼
---	----------	---	----------

Potwierdzenie: 1; *Rezygnacja: 0*.

W przypadku potwierdzenia, dane zostaną przeniesione na miejsce dotychczasowego asortymentu i nastąpi powrót do ekranu początkowego Menu: 1141.

2.4.5.4. Wybór elementów informacyjnych dla asortymentu PLU

(Menu: 1144)

Sposób wejścia do funkcji:

MENU PG UP	1	4	4
---------------	---	---	---

Funkcja pozwala określenie poszczególnych danych informacyjnych opisujących asortyment PLU jako aktywne lub nieaktywne. Dane określone jako aktywne, będą widoczne w trakcie programowania danych asortymentu PLU w MENU 1120.

Elementy oznaczone literą „T” będą aktywne i widoczne.

Elementy oznaczone literą N nie będą nieaktywne, także w przypadku zdalnego przesyłania danych z poziomu komputera.

Lista dostępnych elementów informacyjnych opisujących asortyment PLU jest zamieszczona w rozdziale 2.1 „Programowanie danych PLU” (elementy oznaczone *).

Wygląd menu:

1144		
WYBÓR ELEMENTÓW OPISU PLU		(1/11)
Nazwa 2	: [T]	
Nazwa 3	: [T]	
Nr Grupy	: [T]	
1144		
WYBÓR ELEMENTÓW OPISU PLU		(2/11)
Ext. Barcode	: [T]	
Nr. Etykiety zbiorczej	: [T]	
Nr pochodzenia	: [T]	
1144		
WYBÓR ELEMENTÓW OPISU PLU		(3/11)
Stała masa	: [T]	
Prefiks	: [T]	
Kod towaru	: [T]	
1144		
WYBÓR ELEMENTÓW OPISU PLU		(4/11)
Typ stałej ceny	: [T]	
Cena promocyjna	: [T]	
Nr podatku	: [T]	
1144		
WYBÓR ELEMENTÓW OPISU PLU		(5/11)
Tara	: [T]	
Tara %	: [T]	
Limit tary %	: [T]	
1144		
WYBÓR ELEMENTÓW OPISU PLU		(6/11)
Nr Kodu kresk. / 2 etyk.	: [T]	
Data produkcji	: [T]	
Data pakowania	: [T]	
1144		
WYBÓR ELEMENTÓW OPISU PLU		(7/11)
Godzina pakowania	: [T]	
Należy spożyć do	: [T]	
Godzina ważności	: [T]	
1144		
WYBÓR ELEMENTÓW OPISU PLU		(8/11)
Ugotować do	: [T]	
Nr składu	: [T]	
Nr pochodzenia	: [T]	
1144		
WYBÓR ELEMENTÓW OPISU PLU		(9/11)
Nr tab. Wartości odż.	: [T]	
Nr tekstu na etykiecie	: [T]	
Dział PLU odniesienia	: [T]	

1144
WYBÓR ELEMENTÓW OPISU PLU (10/11)
Nr PLU odniesienia : [T]
Dział PLU połączonego : [T]
Nr PLU połączonego : [T]

1144
WYBÓR ELEMENTÓW OPISU PLU (11/11)
PLU związanego : [T]

Sposób nawigacji w menu:

Wyboru dokonuje się klawiszami:

Aktywny – „T”:

1	PLU ▼
---	----------

, Nieaktywny– „N”:

0	PLU ▼
---	----------

..

Zatwierdzenie i przejście do kolejnego elementu informacyjnego klawiszem:

PLU ▼

lub

PRINT

Powrót do poprzedniego elementu informacyjnego klawiszem:

DATE TIME ▲

Zatwierdzenie wszystkich wprowadzonych ustawień, klawiszem:

SAVE

Rezygnacja klawiszem:

×
ESC

Przebieg programowania:

Przykład: Ustawić dane drugiej linii nazwy jako nieaktywne.

Należy ustawić wartość parametru „Nazwa 2” jako Nieaktywny– „N”:

1144
WYBÓR ELEMENTÓW OPISU PLU (1/11)
Nazwa 2 : [N]
Nazwa 3 : [T]
Nr Grupy : [T]

0	PLU ▼
---	----------

Jeżeli ustawienia innych elementów nie będą zmieniane, wprowadzone ustawienie należy

zatwierdzić klawiszem

SAVE

W przypadku potwierdzenia, nastąpi powrót do ekranu początkowego Menu: 1140.

2.4.5.5. PLU Licznik operacji sprzedaży asortymentu PLU (Menu:1145)

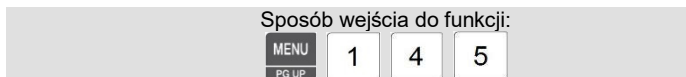

Dane o ilości operacji sprzedaży każdego towaru są zliczane i zapisywane w pamięci wagi (wyjątek stanowi praca w trybie szkoleniowym - patrz opis trybu szkoleniowego w MENU 1820).

Liczniki operacji sprzedaży asortymentów PLU, można w dowolnym momencie odczytać i ewentualnie wykasować.

1145

LICZNIK SPRZEDAŻY PLU (1/2)

Do działu nr: [1] WARZYWA

Do PLU nr: [1] MARCHEW

Przykład: Nr działu asortymentu PLU:

1145

LICZNIK SPRZEDAŻY PLU (1/2)

Do działu nr: [1] WARZYWA

Do PLU nr: [1] MARCHEW

Nr PLU asortymentu:

1145



LICZNIK SPRZEDAŻY PLU (2/2)

Ilość: 3

[TEST]=Usuń, [ZERO]=Usuń wszystkie

Odczyt wskazania ilości operacji sprzedaży: „3” operacje.

Do wyboru są następujące opcje:

- Wyjście z funkcji odczytu licznika sprzedaży – klawiszem: 
- Kasowanie licznika operacji wskazanego asortymentu PLU - klawiszem: 
- Kasowanie liczników operacji dla wszystkich asortymentów - klawiszem: 
Po wybraniu tej opcji nastąpi zapytanie o potwierdzenie operacji kasowania.

Jesteś pewien? (1=T / 0=N) :

W przypadku potwierdzenia klawiszem  zostaną skasowane liczniki operacji sprzedaży dla wszystkich asortymentów (operacja zajmie kilkanaście sekund).

Po wybraniu żądanej opcji nastąpi powrót do ekranu początkowego Menu: 1140.

2.4.6. Lista PLU (Menu: 1150)



Funkcja służy do wyświetlenia podanego zakresu listy asortymentów PLU, zaprogramowanych w wadze dla wskazanego działu. Listę można przeglądać na wyświetlaczu wagi lub wydrukować na etykietach.

Przykład: Wyświetlić listę asortymentów zaprogramowanych dla Działu nr 1.

1150
LISTA PLU (1/2)
- Nr działu: [1] **WARZYWA**

Wprowadź nr działu (np.1)

1150
LISTA PLU (2/2)
- Nr początkowy PLU: [1]
- Nr końcowy PLU: []
Lista wszystkich – naciśnij klawisz [SAVE]



Wprowadź numer PLU początkowego asortymentu PLU:1.

1150
LISTA PLU (2/2)
- Nr początkowy PLU: [1]
- Nr końcowy PLU: [10]
Lista wszystkich – naciśnij klawisz [SAVE]



Wprowadź numer PLU końcowego asortymentu PLU:10.



Naciśnięcie klawisza **SAVE** powoduje wyświetlenie listy wszystkich asortymentów PLU, zaprogramowanych w wadze dla wskazanego działu.

Na wyświetlaczu widoczne będą dla każdego asortymentu: Numer PLU, Numer typu towaru (ważony=1, na sztuki=2, na sztuki-opakowanie zbiorcze=3) i Nazwa PLU.

1150
Nr NK NAZWA
1 1 MARCHEW
2 2 POR
3 3 Cytryny siatka

Klawisze **DATE TIME** i **PLU** służą do przeglądania listy towarów PLU na wyświetlaczu.

Klawisz **PAY TEST** służy do wydrukowania etykiet kontrolnych dla poszczególnych towarów ze wyświetlonej listy towarów (oddzielne etykiety dla każdego artykułu).

2.4.7. Programowanie klawiatury szybkiego dostępu DPLU

(Menu: 1160)

Sposób wejścia do funkcji:



Funkcja służy do programowania klawiszy szybkiego dostępu DPLU.

Klawisze te pozwalają uzyskać natychmiastowy dostęp do najczęściej używanych asortymentów PLU w dziale.

Waga umożliwia zaprogramowanie 5 tablic opisujących przypisanie klawiszy szybkiego dostępu do wybranych asortymentów PLU.

Przypisanie tablicy do działu dokonuje się w czasie programowania danych działów w MENU1211.

Ilość klawiszy szybkiego dostępu DPLU, zależy od modelu wagi i przedstawiona jest w poniższej tabeli.

Typ B	Typ P
54 klawisze szybkiego dostępu.	72 klawisze szybkiego dostępu.

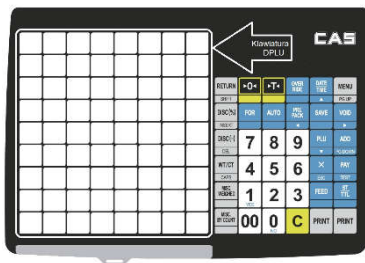

Możliwe jest przypisanie dostępu do dwóch asortymentów PLU do jednego klawisza. Drugi asortyment będzie dostępny, gdy naciśnięcie klawisza wywołania asortymentu poprzedzi użycie klawisza SHIFT.

Informacja:

Jeśli niektóre klawisze z obszaru klawiatury szybkiego dostępu zostały zaprogramowane jako klawisze funkcyjne, nie będzie można ich użyć jako klawiszy szybkiego dostępu.

• Programowanie klawiatury szybkiego dostępu:

Przebieg procesu programowania klawiszy szybkiego dostępu:

1160
KLAWISZE SZYBKIEGO DOST. (1/2)

Nr tablicy kl. szybkiego dost. [1]

Przykład: Wprowadź numer tablicy danych klawiatury szybkiego dostępu: 1.



Podaj nr klawisza DPLU lub naciśnij żądany klawisz. Pierwszy klawisz w pierwszym rzędzie ma numer 1, kolejny na prawo od niego, ma numer 2 itd.

Przykład: Klawisz numer: 1.

1160
KLAWISZE SZYBKIEGO DOST. (2/2)

Nr klawisza szybkiego dost. [1]

Nr PLU:[1] MARCHEW

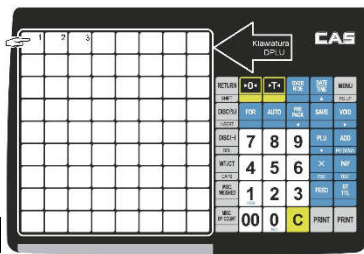

Podaj numer asortymentu PLU dla klawisza: PLU numer: 1 (MARCHEW).

1160
KLAWISZE SZYBKIEGO DOST. (2/2)

Nr klawisza szybkiego dost. [1]

Nr PLU:[1] MARCHEW



Po zapisaniu ustawień dla klawisza DPLU możliwe będzie kontynuowanie programowania kolejnych klawiszy.

Aby zakończyć programowanie klawiszy DPLU należy nacisnąć klawisz: .
Nastąpi powrót do ekranu początkowego Menu: 1100.

2.4.8. Drukowanie przykładowej etykiety (Menu: 1170)

Sposób wejścia do funkcji:



Włączenie tej opcji skutkuje wydrukowaniem etykiety przykładowej, po zakończeniu

czynności programowania danych asortymentu PLU, przez naciśnięcie klawisza .

- Funkcja drukowania przykładowej etykiety testowej:

1170
DRUK PRZYKŁADOWYCH ETYKIET (1/1)

Drukuj etykietę testową PLU [1]

Przykład: Określ czy po zakończeniu programowania danych towaru ma być wydrukowana przykładowa etykieta testowa.



W przypadku potwierdzenia, nastąpi powrót do ekranu początkowego Menu: 1100.

2.5. PROGRAMOWANIE DANYCH PLU / TABELA 1

Podział danych PLU jest obligatoryjnie dokonywany według przynależności asortymentów do poszczególnych działów. Jeżeli podział na działy nie będzie stosowany, to wszystkie asortymenty będą należały do działu nr 1 domyślnie ustawionego w wadze. Dodatkowo dla celów analizy może być dokonywany podział wg przynależności do grup towarowych. Przykładowa organizacja danych jest przedstawiona poniżej.

Numeru działu. (Podział obligatoryjny)	<p>W wadze, która została przypisana do działu o określonym numerze, w czasie sprzedaży dostępne będą tylko te asortymenty, którym zostały przypisane do działu o numerze zgodnym z numerem wagi.</p> <p><i>Informacja:</i> Każda waga musi być przyporządkowana do określonego numeru działu. Domyślnie ustawiony jest dział nr 1. Artykuły przypisane do działów o numerach innych niż numer ustawiony w wadze, nie będą widoczne dla operatora prowadzącego sprzedaż. Ułatwia to obsługę wagi i minimalizuje możliwość popełnienia błędów.</p>
Numeru grupy towarowej (Podział dodatkowy)	<p>Towary PLU w zapisane w wadze mogą być (ale nie muszą) przypisane, do różnych grup towarowych. Podział taki pozwala na uzyskiwanie informacji o statystyce sprzedaży w poszczególnych grupach towarowych.</p>

Przykład podziału danych o towarach na działy i grupy:

DZIAŁY:					
1. MIĘSO		2. SERY		3. OWOCE/WARZYWA	
GRUPY TOWAROWE:		GRUPY TOWAROWE:		GRUPY TOWAROWE:	
1. Wieprzowina	TOWARY PLU	4. Sery żółte	TOWARY PLU	7. Owoce krajowe	TOWARY PLU
	1. Schab		41. Gouda		71. Jabłka
	itd...		itd...		itd...
2. Wołowina	TOWARY PLU	5. Sery białe	TOWARY PLU	8. Owoce import	TOWARY PLU
	21.		51. Twaróg chudy		81. Cytryny
	itd...		itd...		itd...
3. Baranina	TOWARY PLU	6. Sery pleśniowe	TOWARY PLU	9. Warzywa	TOWARY PLU
	31. Comber		61. Brie		91. Marchew
	itd...		itd...		itd...

2.5.1. Programowanie działów (Menu: 1210)

Sposób wejścia do funkcji:



Funkcja pozwala na:

- Dopisanie nowego działu lub edycję istniejących,
- Wyświetlenie/wydruk listy działów,
- Usunięcie wskazanego działu.

Wygląd menu: 1210

DZIAŁY (1/1)

1. Dział Nowy/Edycja
2. Lista działów
3. Usuń dział

Domyślnie, waga jest przypisana do działu numer 1.

Przypisanie wagi do działu można ustawić w Menu: 1830.

Wymagane jest przypisanie wagi do jednego z działów występujących w obiekcie handlowym. Jeśli w pamięci wagi zostaną zapisane dane wszystkich asortymentów sprzedawanych w obiekcie i należących do różnych działów, to:

- W wadze przypisanej do działu 1, dostępne będą wyłącznie asortymenty należące do działu 1,
- W wadze przypisanej do działu 2 dostępne będą wyłącznie asortymenty należące do działu 2, itd.

Taka organizacja danych pozwala, na rozpoczęcie pracy wagi w nowym dziale, natychmiast po zmianie numeru działu, do którego będzie ona przypisana.

Z numerem działu, jest powiązany również numer opisu układu klawiatury szybkiego dostępu DPLU, który jest programowany w Menu: 1160.

2.5.1.1. Dział Nowy/Edycja (Menu: 1211)

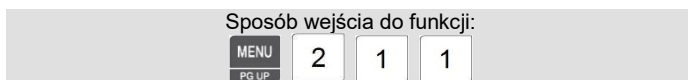

Funkcja pozwala zaprogramować / edytować nazwy działów (z zakresu od 1 do 99) oraz przypisywać numer tablicy opisującej układ klawiatury szybkiego dostępu DPLU.

Funkcja programowania tablic klawiatury szybkiego dostępu DPLU, jest dostępna w Menu: 1660, a także w programie CL-Works.

Aby zachować wprowadzone dane w dowolnym momencie naciśnij klawisz



Aby opuścić programowanie bez zapisywania wprowadzonych zmian naciśnij klawisz



- **Programowanie nazw działów oraz przypisanie numeru tablicy opisującej układ klawiatury szybkiego dostępu DPLU.**

Przebieg programowania:

Przykład:

1210

DZIAŁ NOWY/EDYCJA (1/1)

Nr działu:[2]

Opis:[]

Nr tablicy kl. Szybkiego dost.[1]

Wprowadzić nr działu: 2.



1210
DZIAŁ NOWY/EDYCJA (1/1)
Nr działu:[2]

Opis:[OWOCE]

Nr tablicy kl. Szybkiego dost.[1]

Wpisać nazwę działu: OWOCE.



1210
DZIAŁ NOWY/EDYCJA (1/1)
Nr działu:[2]

Opis:[OWOCE]

Nr tablicy kl. Szybkiego dost.[2]

Ustawić numer tablicy opisującej układ klawiatury szybkiego dostępu DPLU:2 (Tablica dla działu numer 2 – OWOCE).



Nastąpi zapisanie wprowadzonych danych i powrót do początkowego okna menu, pozwalającego na rozpoczęcie programowania danych dla kolejnego działu.

Aby powrócić do ekranu początkowego Menu: 1210 należy nacisnąć klawisz .

2.5.1.2. Lista działań (Menu: 1212)

Sposób wejścia do funkcji:



Funkcja pozwala wyświetlić listę działań zaprogramowanych w wadze.

Przykład: Wyświetlić listę zaprogramowanych działań, z zakresu od nr1 do nr 5:

1212
LISTA DZIAŁÓW (1/1)

Nr początkowy:[1]

Nr końcowy:[]

Lista wszystkich - naciśnij {SAVE}

Wprowadź początkowy numer działu: Dział nr:1.



1212
LISTA DZIAŁÓW (1/1)

Nr początkowy:[1]

Nr końcowy:[5]

Lista wszystkich - naciśnij {SAVE}

Wprowadź końcowy numer działu: Dział nr:5.





Naciśnięcie klawisza  powoduje wyświetlenie listy wszystkich działów, zaprogramowanych w wadze.

Na wyświetlaczu widoczne będą: Numer działu (Nr), Numer tablicy klawiatury szybkiego dostępu (NK) i nazwa działu (Nazwa).

1212

Nr	NK	NAZWA
1	1	WARZYWA
2	2	OWOCE
3	1	

Klawisze   służą do przeglądania listy działów na wyświetlaczu.

Klawisz   służy do wydrukowania wyświetlonej listy działów (wydruk na etykietach – do wydruku zalecamy użycie papieru ciągłego).

2.5.1.3. Usuwanie danych działów (Menu: 1213)



Funkcja pozwala usunąć nazwę działu wraz z przypisanym numerem tablicy opisującej układ klawiatury szybkiego dostępu DPLU (Działu nr 1 nie można usunąć).

- **Usuwanie nazw działów oraz przypisanego numeru tablicy opisującej układ klawiatury szybkiego dostępu DPLU.**

Przykład: *Usunąć dane działu numer: 2 - OWOCE.*

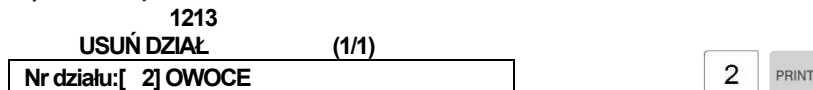

Nastąpi usunięcie danych i powrót do początkowego okna menu, pozwalającego na kontynuację usuwania kolejnego działu.

Aby powrócić do ekranu początkowego Menu: 1210 należy nacisnąć klawisz .

2.5.2. Programowanie grup towarowych (Menu: 1220)



Funkcja pozwala:

- Zaprogramować / edytować nazwy grup towarowych (numery z zakresu od 1 do 99),
- Wyświetlenie listy grup towarowych,
- Usuwać wskazaną grupę towarową.

Wygląd Menu: **1220**

- GRUPY (1/1)**
- 1. Grupa towarowa Nowa/Edycja**
 - 2. Lista grup towarowych**
 - 3. Usuń grupę towarową**

Korzystanie z grup towarowych i ich programowanie nie jest obowiązkowe. Jeżeli wykorzystanie grup towarowych nie jest przewidywane, ich programowanie można pominąć. Do zaprogramowanych grup towarowych można przypisywać poszczególne asortymenty. Pozwoli to na wykonywanie raportów statystyki sprzedaży wg. grup towarowych.

Aby zachować wprowadzone dane w dowolnym momencie naciśnij klawisz .

Aby opuścić programowanie bez zapisywania wprowadzonych zmian naciśnij klawisz .

2.5.2.1. Grupa towarowa Nowe/Edycja (Menu: 1221)

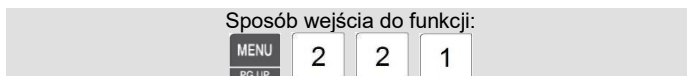

Aby zachować wprowadzone dane w dowolnym momencie naciśnij klawisz .

Aby opuścić programowanie bez zapisywania wprowadzonych zmian naciśnij klawisz .

- **Programowanie danych grupy towarowej.**

Przykład: Zaprogramować grupę towarową nr 1 – CYTRUSY.

1221
GRUPA TOWAROWA NOWA/EDYCJA (1/1)
Nr Grupy:[1]

Opis:[]

Wprowadzić nr działu: 2.



1221
GRUPA TOWAROWA NOWA/EDYCJA (1/1)
Nr Grupy:[2]

Opis:[CYTRUSY]

Wpisać nazwę grupy towarowej: CYTRUSY.



Nastąpi zapisanie wprowadzonych danych i powrót do początkowego okna menu, pozwalającego na rozpoczęcie programowania danych dla kolejnej grupy towarowej.

Aby powrócić do ekranu początkowego Menu: 1220 należy nacisnąć klawisz .

2.5.1.2. Lista grup towarowych (Menu: 1222)

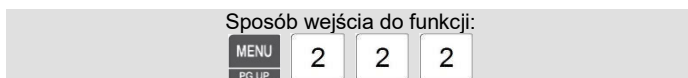

Funkcja pozwala wyświetlić listę grup towarowych zaprogramowanych w wadze.

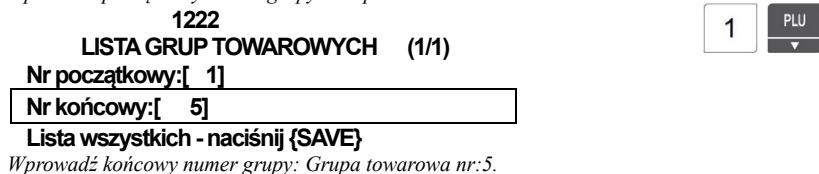
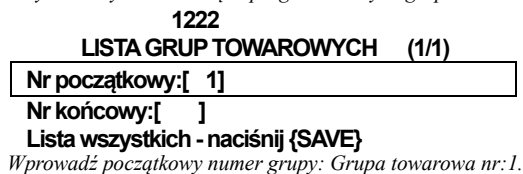

Przykład: Wyświetlić listę zaprogramowanych grup towarowych z zakresu od nr1 do nr 5:



Naciśnięcie klawisza  powoduje wyświetlenie listy wszystkich grup towarowych zaprogramowanych w wadze. Na wyświetlaczu widoczne będą: Numer grupy towarowej (Nr) i nazwa grupy towarowej (Nazwa).

1222

Nr	NK	NAZWA
1		CYRUSY
2		OWOCE KRAJOWE
3		WARZYWA KRAJOWE

Klawisze   służą do przeglądania listy grup towarowych na wyświetlaczu.

Klawisz  służy do wydrukowania wyświetlonej listy grup towarowych (wydruk na etykietach – do wydruku zalecamy użycie papieru ciągłego).

2.5.2.2. Usuwanie danych grup towarowych (Menu: 1223)



Funkcja pozwala usunąć dane wskazanej grupy towarowej.

- **Usuwanie danych wskazanej grupy towarowej.**

Przykład: Usunąć dane grupy towarowej numer: 2 – OWOCE KRAJOWE.

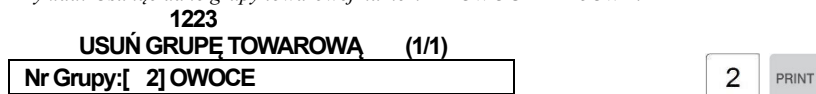

Nastąpi usunięcie danych wskazanej grupy towarowej i powrót do początkowego okna menu, pozwalającego na kontynuację usuwania kolejnego działu.

Aby powrócić do ekranu początkowego Menu: 1220 należy nacisnąć klawisz .

2.5.3. Stawki podatków (Menu: 1230)



Ważne:

Dostęp do poszczególnych funkcji menu może wymagać podania hasła i potwierdzenia

go klawiszem .

W fabrycznie nowej wadze, jest ustawione hasło dostępu: „011”.

Możliwe jest zaprogramowanie 9 stawek podatkowych o numerach od 1 do 9.

Zaprogramowane stawki podatków mogą być przypisywane poszczególnym asortymentom podczas programowania towarów PLU.

Możliwe jest również użycie zaprogramowanych stawek jako ustawień ogólnych dla całej bazy towarowej zapisanej w wadze, programowanych w Menu: 1541.

Wygląd Menu: **1230**

STAWKI PODATKU PTU (1/1)

- 1. Podatek PTU Nowy/Edycja**
- 2. Lista podatków PTU**
- 3. Usuń podatek PTU**

Programowanie stawek podatkowych nie jest obowiązkowe i można je pominąć.

2.5.3.1. Stawka podatku Nowa/Edycja (Menu: 1231)

Sposób wejścia do funkcji:

MENU PG UP	2	3	1
---------------	---	---	---

Aby zachować wprowadzone dane w dowolnym momencie naciśnij klawisz 

Aby opuścić programowanie bez zapisywania wprowadzonych zmian, naciśnij klawisz 

- Programowanie danych stawki podatkowej.

Przykład: Zaprogramować stawkę podatkową 5%, zawartą w należności, pod numerem: 1.

1231

PODATEK PTU NOWY/EDYCJA (1/1)

Nr podatku:[1]

Rodzaj podatku (0=wew/1=zew):[0]

Stawka podatku:[0,00]

Wprowadzić numer stawki podatkowej: 1.

1231

PODATEK PTU NOWY/EDYCJA (1/1)

Nr podatku:[1]

Rodzaj podatku (0=wew/1=zew):[0]

Stawka podatku:[0,00]

Określić rodzaj podatku: 0.

1	PRINT
---	-------

0	PRINT
---	-------

Dostępne rodzaje podatku:

Rodzaj:	Parametr:	Opis:
Podatek wewnętrzny	0	Podatek zawarty jest w należności
Podatek zewnętrzny	1	Podatek dodawany jest do należności

Uwaga:

Ustawienia rodzaju podatku należy dokonać zgodnie z wybranym ustawieniem w Menu: 1873 - „Parametry wagi”. Parametr ten definiuje sposób naliczania należności: (Należność = cena + podatek – Tak/Nie).

1231

PODATEK PTU NOWY/EDYCJA (1/1)

Nr podatku:[1]

Rodzaj podatku (0=wew/1=zew):[0]

Stawka podatku:[5,00]

Podać wartość podatku: 5%.

5	0	0	PRINT
---	---	---	-------

Nastąpi zapisanie wprowadzonych danych i powrót do początkowego okna menu, pozwalającego na rozpoczęcie programowania danych dla kolejnej stawki podatkowej.

Aby powrócić do ekranu początkowego Menu: 1230 należy nacisnąć klawisz .

2.5.3.2. Lista stawek podatkowych (Menu: 1232)



Funkcja pozwala wyświetlić listę stawek podatkowych zaprogramowanych w wadze.

Przykład: Wyświetlić listę zaprogramowanych stawek podatkowych z zakresu od nr 1 do nr 5:

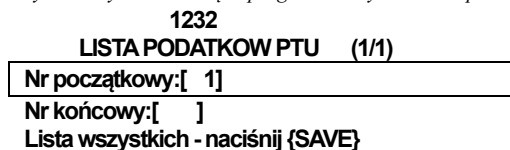

Wprowadź początkowy numer stawki podatkowej: Stawka podatkowa nr:1.

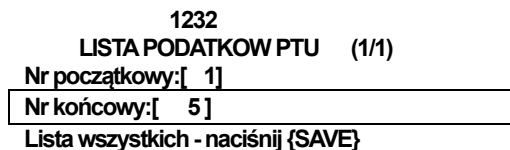





Wprowadź końcowy numer stawki podatkowej: Stawka podatkowa nr:5.

Naciśnięcie klawisza  powoduje wyświetlenie listy wszystkich stawek podatkowych zaprogramowanych w wadze. Na wyświetlaczu widoczne będą: Numer stawki podatkowej (Nr), informacja o rodzaju stawki podatkowej: $I = \text{Podatek wewnętrzny}$ / $E = \text{Podatek zewnętrzny}$ (Nazwa) oraz wartość podatku.

1232

Nr	NK	NAZWA	
1	I		5%
2	I		10%
3	I		23%

Klawisze   służą do przeglądania listy stawek podatkowych na wyświetlaczu.

Klawisz   służy do wydrukowania wyświetlonej listy stawek podatkowych (wydruk na etykietach).

2.5.3.2. Usuwanie danych stawki podatku (Menu:1233)



Funkcja pozwala usunąć dane wskazanej stawki podatkowej.

- **Usuwanie danych wskazanej stawki podatkowej.**

Przykład: Usunąć dane stawki podatkowej numer: 1.

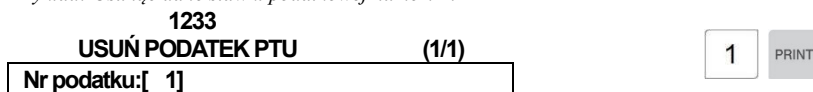

Nastąpi usunięcie danych wskazanej stawki podatkowej i powrót do ekranu początkowego Menu: 1230.

2.5.4. Teksty komunikatów na etykiecie (Menu:1240)



Funkcja pozwala na zaprogramowanie w pamięci wagi 99 komunikatów o numerach od 1 do 99, w postaci wiadomości tekstowych o zawartości do 30 znaków każdy,

Podczas programowania danych asortymentu PLU, można podać numer żadanego komunikatu, co spowoduje jego przypisanie do asortymentu. Treść komunikatu będzie drukowana na etykiecie w polu etykiety nr 90.

Widok menu: **1240**

KOMUNIKATY NA ETYKIECIE (1/1)

- 1. Komunikat etyk. Nowy/Edycja**
- 2. Lista komunikatów etyk.**
- 3. Usuń komunikat etyk.**

W zależności od potrzeb funkcję tę można wykorzystać w celu zamieszczenia na etykiecie informacji o charakterze informacyjno-reklamowym, albo dodatkowej informacji wymagającej powiązania z asortymentem, takiej jak numer nadzoru weterynaryjnego, numer partii itp.

2.5.4.1. Tekst komunikatu Nowy/Edycja (Menu: 1241)

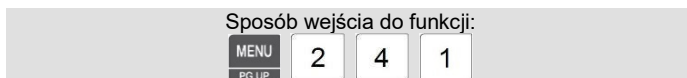

Aby zachować wprowadzone dane w dowolnym momencie naciśnij klawisz .

Aby opuścić programowanie bez zapisywania wprowadzonych zmian, naciśnij klawisz



- **Programowanie treści komunikatu.**

Przykład: Wprowadzić treść komunikatu numer 1:

1241

KOMUNIKAT ETYK. NOWY/EDYCJA (1/1)

Nr tekstu na etykiecie [1]

Tekst:[]

Wprowadź numer komunikatu: 1.



1241

KOMUNIKAT ETYK. NOWY/EDYCJA (1/1)

Nr tekstu na etykiecie [1]

Tekst: [DZIĘKUJEMY, ZAPRASZAMY.]

Wprowadź treść komunikatu: DZIĘKUJEMY, ZAPRASZAMY.



Nastąpi zapisanie wprowadzonych danych i powrót do początkowego okna menu, pozwalającego na rozpoczęcie programowania kolejnego komunikatu.

Aby powrócić do ekranu początkowego Menu: 1240 należy naciśnąć klawisz



Informacja:

Aby użyć malej litery lub drugiego znaku dostępnego na klawiszu, należy naciśnąć klawisz

RETURN

SHIFT, a potem klawisz litery/znaku.

W celu wprowadzenia znaku/symbolu specjalnego, należy naciśnąć klawisz



a potem wpisać kod ASCII wprowadzanego znaku. Waga używa znaków wg. tabeli ASCII 1250, która jest zamieszczona na końcu niniejszej instrukcji.

2.5.4.2. Lista tekstów komunikatu (Menu: 1242)



Funkcja pozwala wyświetlić listę stawek podatkowych zaprogramowanych w wadze.

Przykład: Wyświetlić listę zaprogramowanych stawek podatkowych z zakresu od nr1 do nr 5:

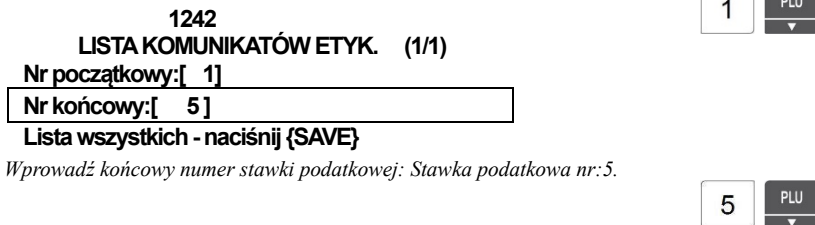
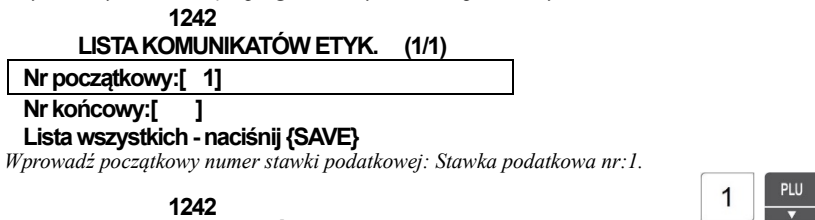

Naciśnięcie klawisza **SAVE** powoduje wyświetlenie listy wszystkich komunikatów zaprogramowanych w wadze. Na wyświetlaczu widoczne będą: Numer komunikatu (Nr), oraz treść komunikatu (Nazwa).

W poniższym przykładzie przedstawiono przykładowe treści komunikatów, zawierających:

1. Treść o charakterze informacyjno-reklamowym,
2. Numer partii,
3. Numer nadzoru weterynaryjnego.

1242

Nr	NK	NAZWA
1		DZIEKUJEMY, ZAPRASZAMY.
2		Nr partii: 1/31/20-B
3		02142601

Klawisze **DATE TIME** i **PLU** służą do przeglądania listy komunikatów na wyświetlaczu.

Klawisz **PAY TEST** służy do wydrukowania wyświetlonej listy komunikatów (wydruk na etykietach).

2.5.4.3. Usuwanie tekstu komunikatu (Menu: 1243)

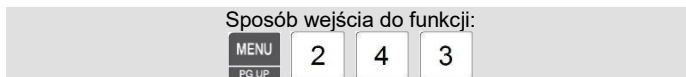

- **Usuwanie tekstu komunikatu.**

Przykład: Usunąć komunikat nr: 1.

1243
USUŃ KOMUNIKAT ETYK. (1/1)

Nr tekstu na etykiecie: [1]

Podać numer komunikatu przeznaczonego do usunięcia: 1.



Nastąpi usunięcie komunikatu i powrót do ekranu początkowego Menu: 1240.

2.5.5. Opisy kraju pochodzenia (Menu: 1250)



W pamięci wagi można zaprogramować 500 opisów nazw krajów pochodzenia towaru, o numerach od 1 do 500. Informacja ta ma postać tekstów o pojemności do 30 znaków każdy.

Widok menu:

- 1250**
KRAJE POCHODZENIA TOWARU (1/1)
- 1. Kraj pochodzenia Nowy/Edycja**
 - 2. Lista krajów pochodzenia**
 - 3. Usun kraj pochodzenia**

Zaprogramowane dane można później przypisywać do poszczególnych asortymentów PLU podczas programowania danych asortymentów.

Aby możliwe było wydrukowanie na etykiecie informacji opisującej kraj pochodzenia, w projekcie wzorca formatu etykiety musi być zawarte pole numer 55, albo w Menu: 1872 musi zostać wskazana linia nazwy towaru, która będzie wykorzystana do drukowania informacji o kraju pochodzenia.

2.5.5.2. Lista opisów krajów pochodzenia (Menu: 1252)



Funkcja pozwala wyświetlić listę opisów krajów pochodzenia zaprogramowanych w wadze.

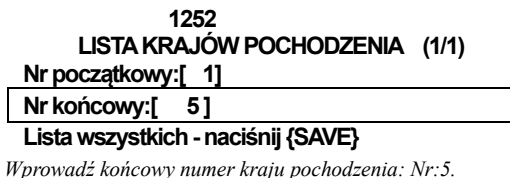
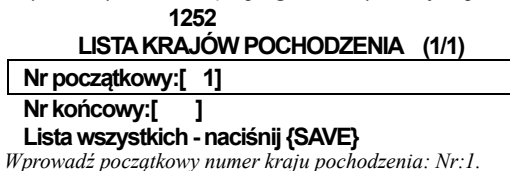

Przykład: Wyświetlić listę zaprogramowanych krajów pochodzenia, z zakresu od nr1 do nr 5:



Naciśnięcie klawisza  powoduje wyświetlenie listy wszystkich krajów pochodzenia zaprogramowanych w wadze. Na wyświetlaczu widoczne będą: Numer komunikatu (Nr), oraz treść opisów kraju pochodzenia (Nazwa).

1252

Nr	NK	NAZWA
1		KRAJ POCHODZENIA: POLSKA
2		KRAJ POCHODZENIA: WĘGRY
3		KRAJ POCHODZENIA: KOREA

Klawisze   służą do przeglądania na wyświetlaczu listy zaprogramowanych opisów krajów pochodzenia.

Klawisz  służy do wydrukowania wyświetlonej listy opisów krajów pochodzenia (wydruk na etykietach – do wydruku zalecamy użycie papieru ciągłego).

2.5.5.3. Usuwanie opisu kraju pochodzenia asortymentu (Menu: 1253)



- **Usuwanie opisu kraju pochodzenia asortymentu.**

Przykład: Usunąć opis kraju pochodzenia asortymentu: Nr. 3.

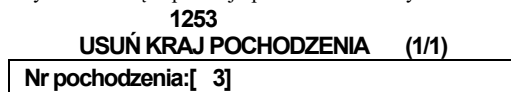

Podaj numer usuwanego opisu kraju pochodzenia asortymentu: Nr. 3.



Nastąpi usunięcie opis kraju pochodzenia i powrót do ekranu początkowego Menu: 1250.

2.5.6. Definiowanie formatów kodu kreskowego (Menu: 1260)



W pamięci wagi można zaprogramować 20 wzorców kodów kreskowych (o różnych standardach i o różnych formatach), o numerach od 1 do 20. Kody kreskowe będą drukowane na etykietach zgodne z zaprogramowanym standardem i żadaną strukturą wzorca.

Wygląd menu: **1260**

- KODY KRESKOWE (1/2)**
1. Kod kreskowy Nowy/Edycja
 2. Lista kodów kreskowych
 3. Usun kod kreskowy

- 1260**
- KODY KRESKOWE (2/2)**
4. Konfiguracja kodu QR

Ważne:

Wzorce kodów kreskowych opisują porządek zmiennych zawartych w kodzie kreskowym.

W przypadku kodów opisujących towary ważne są to: prefiks, kod towaru, wskazanie ilości lub należności i cyfra kontrolna.

Programując wzorzec kodu kreskowego należy użyć znaków opisujących położenie poszczególnych zmiennych w kodzie (nie należy wpisywać kolejnych cyfr konkretnego kodu konkretnego kodu kreskowego asortymentu).

Zaprogramowane wzorce kodów kreskowych mogą być użyte w sposób zależny od ustawień ogólnych wprowadzonych w Menu 1520, następująco:

- Jako wzorzec ogólny wzorzec kodu kreskowego, jednolity dla całej bazy towarowej zapisanej w wadze (dla ustawienia parametru **Użyj etykiety ogólnej –„T”**, w Menu 1510).
- Jako wzorce indywidualne, przypisywane poszczególnym asortymentom przez przypisanie numeru wzorca w czasie programowania danych asortymentu PLU (dla ustawienia parametru **Użyj etykiety ogólnej –„N”**, w Menu 1510).

Zasady wykorzystywania kodów kreskowych EAN na terenie Polski:

Ważne:

Dla towarów o zmiennej masie opakowania jednostkowego, nie mają zastosowania kody krajowe EAN13, zaczynające się od cyfr 590... podlegające odpłatnej rejestracji przez GS-1 Polska (dawniej - CKK). Stosowanie kodów krajowych dla takich produktów jest niezgodne z zasadami obowiązującymi w systemie EAN.

W przypadku użycia kodu krajowego dla towaru ważonego, nie będzie możliwa prawidłowa automatyczna identyfikacja ilości towaru.

GS-1 Polska (dawniej - CKK), z siedzibą w Poznaniu, jako instytucja zajmująca się w Polsce nadzorowaniem i rozwijaniem międzynarodowego systemu oznaczania towarów kodami kreskowymi EAN, opracowała „Krajowy system znakowania towarów o zmiennej ilości”. System ten dotyczy stosowania kodów kreskowych dla towarów ważonych o zmiennej masie opakowania jednostkowego.

Poniżej przedstawiamy w skrócie zasady tego systemu. Zawsze jednak należy uzgodnić strukturę kodu kreskowego z odbiorcą towaru, gdyż wymagania odbiorcy mogą w szczegółach odbiegać od systemu przyjętego przez GS-1 Polska.

Zasady tworzenia kodów dla towarów o zmiennej masie:

- Pierwszą cyfrą w kodzie jest zawsze 2
- Druga cyfra określa rodzaj informacji zawartych w treści kodu
- Kod identyfikatora asortymentu, którym jest: albo numer wewnętrzny nadany przez dystrybutora i stosowany wyłącznie w wewnętrznym obrocie towarowym pomiędzy dostawcą i odbiorcą, albo numer krajowy nadawany przez GS-1 Polska i stosowany w obrocie ogólnokrajowym.
- Informacja o ilości towaru albo podana w sposób bezpośredni, jako wartość określająca masę towaru, albo w sposób pośredni, jako należność za towar.
- Cyfra kontrolna sprawdzająca wszystkie cyfry kodu kreskowego, umieszczana na jego końcu (trzynasty znak kodu, stosowana obligatoryjnie).
- Dodatkowo może być stosowana pośrednia cyfra kontrolna, w jednym z dwóch wariantów: cyfra kontrolna pośrednia, sprawdzająca cyfry wskazania masy lub cyfra kontrolna pośrednia, sprawdzająca cyfry określenia należności (siódmy znak kodu, stosowany opcjonalnie).
- W/wym. cyfry kontrolne są obliczane wg. algorytmów zgodnych ze standardem kodu EAN-13.

GS-1 Polska zleca stosowanie kodów zawierających cyfrę kontrolną pośrednią ze względu na znacznie mniejszą możliwość wystąpienia błędów odczytu.

W przypadku wariantu wykorzystania kodów kreskowych dla towarów o zmiennej masie, w których numery asortymentów są ustalane indywidualnie między dostawcą a odbiorcą, kody takie nie podlegają obowiązkowi rejestracji w GS-1 Polska i stosowanie ich nie wiąże się z dodatkowymi kosztami rejestracji.

W przypadku wariantu wykorzystania kodów kreskowych dla towarów o zmiennej masie w/g katalogu krajowego udostępnianego przez z GS-1 Polska, stosowanie takich kodów również jest nieodpłatne.

W przypadku wariantu wykorzystania kodów kreskowych dla towarów o zmiennej masie, nadawanych przez GS-1 Polska na indywidualne żądanie producenta, uzyskanie kodu wymaga zgłoszenia się do GS-1 Polska. W tym przypadku uzyskanie przydziału kodów jest odpłatne.

Wszelkie dalsze informacje dotyczące stosowania kodów kreskowych, są udzielane przez CKK.

Wzorce kodów zalecane wg. „Krajowego systemu znakowania towarów o zmiennej ilości:

Informacja:

Przyjęte oznaczenia odpowiadają oznaczeniom stosowanym w czasie programowania wzorców kodów kreskowych w wadze CAS CL 5200N.

1. Dla przypadku znakowania numerem wewnętrznym ustalonym indywidualnie pomiędzy dystrybutorem, a dostawcą towaru.

- Prefiks 29 - kod ze wskazaniem masy, z pośrednią cyfrą kontrolną (v):
29IIIvWWWWWC
- Prefiks 29 - kod ze wskazaniem masy, bez pośredniej cyfry kontrolnej:
29IIIIWWWWWC
- Prefiks 24 - kod ze wskazaniem należności, z pośrednią cyfrą kontrolną (V):
24IIIVPPPPPC
- Prefiks 24 - kod ze wskazaniem należności, bez pośredniej cyfry kontrolnej:
24IIIIPPPPPC

2. Dla przypadku znakowania numerem krajowym ustalonym przez dystrybutora towaru w/g katalogu krajowego.

- Prefiks 27 - kod ze wskazaniem masy, z pośrednią cyfrą kontrolną (v):
27IIIvWWWWWC
- Prefiks 27 - kod ze wskazaniem masy, bez pośredniej cyfry kontrolnej:
27IIIIWWWWWC
- Prefiks 23 - kod ze wskazaniem należności, z pośrednią cyfrą kontrolną (V):
23IIIVPPPPPC
- Prefiks 23 - kod ze wskazaniem należności, bez pośredniej cyfry kontrolnej:
23IIIIPPPPPC

2.5.6.1. Kod kreskowy Nowy/Edycja (Menu: 1261)

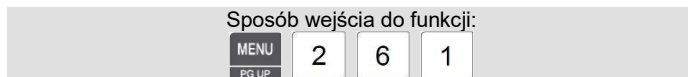

Aby zachować wprowadzone dane w dowolnym momencie naciśnij klawisz



Aby opuścić programowanie bez zapisywania wprowadzonych zmian naciśnij klawisz



- Programowanie struktury wzorca kodu kreskowego.

Przykład: Zaprogramować pod numerem jeden wzorec kodu kreskowego EAN13 o formacie 27IIIvWWWWC.

1261
KOD KRESKOWY NOWY/EDYCJA (1/2)
 Nr kodu kresk./1etyk. [1]
 Opis: []
 T1p: [1] EAN-13

Wprowadź numer wzorca kodu kreskowego: 1.

1261
KOD KRESKOWY NOWY/EDYCJA (1/2)
 Nr kodu kresk./1etyk. [1]
 Opis: [EAN13-1]
 Typ: [1] EAN-13

Wprowadzić nazwę porządkową wzorca kodu kreskowego: EAN13-1.

1261
KOD KRESKOWY NOWY/EDYCJA (1/2)
 Nr kodu kresk./1etyk. [1]
 Opis: [EAN13-1]
 Typ: [1] EAN-13

Określić rodzaj standardu kodu kreskowego (typ) wg. listy z „Tabeli A”: 1 (EAN-13).

Tabela A

Obsługiwane rodzaje standardów kodów kreskowych:

No.	Standard kreskowego	Opis	No.	Standard kreskowego	Opis
1	EAN-13	13 cyfr	6	UPC13	13 cyfr
2	EAN-13A5	13 cyfr + 5 cyfr	7	CODE39	Od 2 do 30 cyfr
3	EAN8	8 cyfr	8	CODE93	Od 2 do 30 cyfr
4	I20F5	Od 2 do 24 cyfr	9	CODE128	Od 2 do 30 cyfr
5	UPCA	12 cyfr	10	CODABAR	Od 2 do 30 cyfr

Numer:	Symbol:	Opis
5	v	(Mała litera „v”) Cyfra kontrolna dla wartości wskazania masy - siódma cyfra kodu (automatycznie obliczana przez wagę)
6	U	Cena jednostkowa
7	W	Masa - Wartość wskazania masy
8	Q	Ilość sztuk
9	D	Nr działu
10	G	Nr grupy towarowej
11	K	Numer kraju pochodzenia (wg listy zaprogramowanej Menu: 1251)
12	A	Numer wg. licznika paragonów (tylko do paragonów)
13	B	Numer wg. licznika transakcji na wadze
14	C	Suma kontrolna – trzynasta cyfra kodu (obliczana automatycznie)
15	F	Znaki prefiksu dla PLU
16	T	Znak tekstowy (litera)
17	R	Numer wg. licznika transakcji asortymentu PLU
18	L	Numer sprzedawcy
19	O	Data pakowania
20	S	Wartość tary
21	%	Symbol polecenia druku kolejnego znaku zmiennej
22	0~9	Cyfry 0~9

2.5.6.2. Lista kodów kreskowych (Menu: 1262)

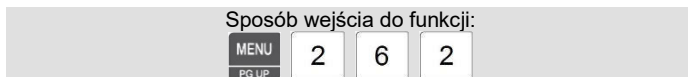

Funkcja pozwala wyświetlić listę wzorców kodów kreskowych zaprogramowanych w wadze.

Przykład:

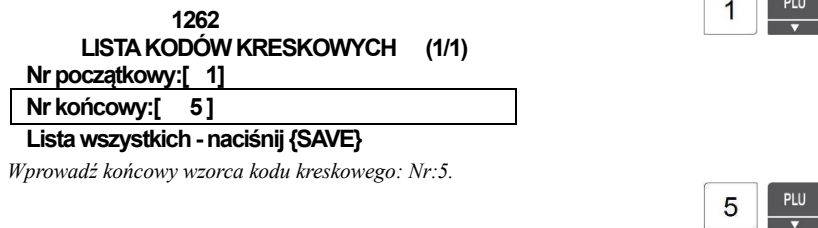
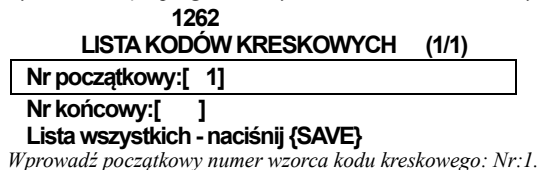

Wyświetlić listę zaprogramowanych wzorców kodów kreskowych, z zakresu od nr1 do nr 5:



Naciśnięcie klawisza  powoduje wyświetlenie listy wszystkich wzorców kodów kreskowych zaprogramowanych w wadze. Na wyświetlaczu widoczne będą: Numery wzorców kodów (Nr), Numery typu wzorców kodów (NK), oraz formaty wzorców kodów wraz z nadanym opisem nazwy porządkowej (Nazwa).

1262

Nr	NK	NAZWA
1	1	27IIIIvWWWWWC EAN13-1
2	1	29IIIIvWWWWWC EAN13-2
3	1	29NNNNNWWWWWC EAN13-3

Klawisze   służą do przeglądania na wyświetlaczu listy zaprogramowanych wzorców kodów kreskowych.

Klawisz  służy do wydrukowania wyświetlonej listy wzorców kodów kreskowych (wydruk na etykietach – do wydruku zalecamy użycie papieru ciągłego).

2.5.6.4. Usuwanie wzorca kodu kreskowego (Menu: 1264)



- **Usuwanie wzorca kodu kreskowego.**

Przykład: Usunąć wzorzec kodu kreskowego nr: 1.

1263
USUŃ KOD KRESKOWY (1/1)

Nr kodu kresk./1etyk.: [1]

Wprowadzić numer wzorca kodu kreskowego: 1.



Nastąpi usunięcie danych i powrót do ekranu początkowego Menu: 1260.

2.5.6.4. Konfiguracja wzorca kodu QR (Menu: 1264)

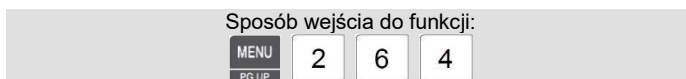

- **Konfiguracja wzorca kodu QR.**

Kod QR jest tworzony według poniższego wzorca:

<OPENING COMMAND><POS ID><PREFIX><2900110004623><SUFFIX><PREFIX>
<2900210005124><SUFFIX>... <CLOSING COMMAND>

Opis elementów zawartych w kodzie QR:

1. **OPENING COMMAND** – Polecenie otwarcia (komenda startowa), jeden znak kodu ASCII (HEX).
Przykład: „01” – **STX**
Jeżeli komenda nie będzie stosowana należy ustawić: „00”
2. **POS ID** – Identyfikator kodu QR dla urządzenia POS, jeden albo dwa znaki kodu ASCII (HEX).
Przykład: “23” “31” - **#1**
Jeżeli znak identyfikatora nie będzie stosowany, należy ustawić: „00”
3. **PREFIX** – Prefiks poprzedzający znaki kodów EAN 13 produktów zawartych w transakcji, jeden albo dwa znaki kodu ASCII (HEX).
Przykład: “23” “1E” - **#RS**
Jeżeli znak prefiksu nie będzie stosowany, należy ustawić: „00”.
4. **2900110004623; 2900210005124** - Kody EAN 13 kolejnych produktów zawartych w transakcji (w podanym przykładzie są to kody wagowe).
5. **SUFFIX** – Sufiks następujący po znakach kodu EAN 13 produktów zawartych w transakcji, jeden albo dwa znaki kodu ASCII (HEX).
Przykład: “0D” “0A” - **CR LF**
Jeżeli znak sufiksu nie będzie stosowany, należy ustawić: „00”

6. **CLOSING COMMAND** – Polecenie zamknięcia (komenda końcowa), 1 znak kodu ASCII (HEX).

Przykład: "03" – ETX

Jeżeli komenda nie będzie stosowana należy ustawić: „00”

Informacja:

W programie PC-Market dla kodów QR stosowany jest pojedynczy znak sufiksu następującego po znakach kodów EAN 13 produktów zawartych w transakcji: „0D” – CR, dlatego wartość kodu QR powinna mieć postać, jak w przykładzie poniżej:

5904567890123 0x0D 5904567890123 0x0D

W takim przypadku: dla pierwszego znaku sufiksu należy ustawić: „00”, a dla drugiego znaku należy ustawić: „0D”.

Przykład: Zaprogramować wzorzec kodu QR.

1264

KONFIGURACJA KODU QR (1/2)

Polecenie otwarcia (HEX) [01]

POS ID (HEX) [0000]

EAN Prefix [0000]

Wprowadzić znak polecenia otwarcia (HEX): „01” - STX.

0

1

PRINT

1264

KONFIGURACJA KODU QR (1/2)

Polecenie otwarcia (HEX) [01]

POS ID (HEX) [0000]

EAN Prefix [0000]

Wprowadzić znak identyfikatora kodu QR dla urządzenia POS (HEX): “23” “31” - #1.

2

3

3

1

PRINT

1264

KONFIGURACJA KODU QR (1/2)

Polecenie otwarcia (HEX) [01]

POS ID (HEX) [0000]

EAN Prefix [0000]

Wprowadzić prefiks poprzedzający znaki kodu EAN 13 produktu (HEX): “23” “1E” - #RS.

1

PRINT

1264

KONFIGURACJA KODU QR (2/2)

EAN Przyrostek (HEX) [0000]

Zamykanie Command (HEX) [00]

No Caption [N]

Wprowadzić sufiks następujący po znakach kodu EAN 13 produktu (HEX): “0D” “0A” - CR LF

0

D

0

A

PRINT

1264
KONFIGURACJA KODU QR (2/2)
EAN Przyrostek (HEX) [0000]

Zamykanie Command (HEX) [00]

No Caption [N]

Wprowadzić znak polecenia zamknięcia: 1.

1

PRINT

1264
KONFIGURACJA KODU QR (2/2)
EAN Przyrostek (HEX) [0000]
Zamykanie Command (HEX) [00]

No Caption [N]

Wprowadzić zadaną wartość: 0. („0” = N - nie; „1” = T - tak).

0

PRINT

Nastąpi usunięcie danych i powrót do ekranu początkowego Menu: 1260.

2.5.7. Wartości tary programowanej (Menu: 1270)

Sposób wejścia do funkcji:

MENU

2

7

PG UP

W pamięci wagi można zapisać 99 wartości tary programowanej, o numerach od 1 do 99.

Wygląd menu:

1270
WARTOŚCI TARY PROGRAMOWANEJ (1/2)

1. Wartość tary Nowa/Edycja
2. Lista wartości tary
3. Usunąć wartość tary

1270
WARTOŚCI TARY PROGRAMOWANEJ (2/2)

4. Klawisze tary

Wartość tary o żądanym numerze można przypisać do asortymentu PLU, w czasie programowania jego danych.

Przypisana wartość tary będzie wywoływana razem z danymi towaru.

Możliwe jest również przypisanie dziewięciu wybranych wartości tary, do dziewięciu klawiszy funkcyjnych wywołania tary zaprogramowanej (wymaga to zdefiniowania klawiszy wywołania tary o numerach funkcji od 31 do 39, w Menu 1881).

Przykład rozmieszczenia klawiszy wywołania tary:

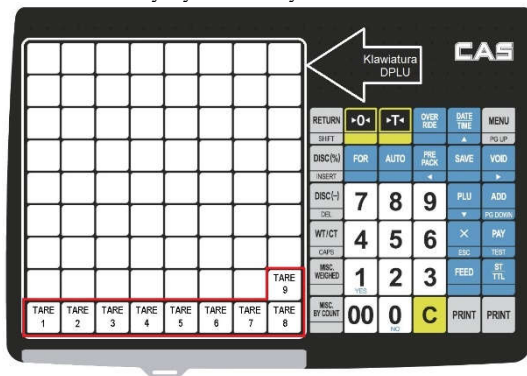

Dodatkowe opcje dotyczące programowania i używania tary stosownie do lokalnych przepisów, określone są przez parametr 584 w menu serwisowym.

Informacja:

Wartość tary można zaprogramować przez zważenie tarowanego pojemnika / opakowania albo wprowadzić za pomocą klawiatury numerycznej.

2.5.7.1. Tara Nowy/Edycja (Menu: 1271)

Sposób wejścia do funkcji:



Aby zachować wprowadzone dane w dowolnym momencie naciśnij klawisz .

Aby opuścić programowanie bez zapisywania wprowadzonych zmian naciśnij klawisz .

- **Programowanie tary.**

Przykład:

Wprowadzić tarę numeryczną, nr 1, o nazwie porządkowej: „POJ.227/178/50”, o wartości 0,026kg.

1271
WARTOŚĆ TARY NOWY/EDYCJA (1/2)

Nr tary: [1]
Opis :[]
Typ Tary: [1] Tara numeryczna

Wprowadzić numer tary: 1.



1271
WARTOŚĆ TARY NOWY/EDYCJA (1/2)

Nr tary: [1]

Opis :[POJ.227/178/50]

Typ Tary: [1] Tara numeryczna

Wprowadzić nazwę porządkowa wartości tary (max 15 znaków): POJ.227/178/50.

P	O	J	.	2	2	7	/	1	7	8	/	5	0
													PLU
													▼

1271
WARTOŚĆ TARY NOWY/EDYCJA (1/2)

Nr tary: [1]

Opis :[POJ.227/178/50]

Typ Tary: [1] Tara numeryczna

Wybrać typ tary: 1 (tara numeryczna).

1	PRINT
---	-------

Lista typów tary:

Numer tary	Typ tary	Opis
1	Tara numeryczna	Wartość tary wprowadzana przez wpisanie za pomocą klawiatury numerycznej (zgodnie z działką pierwszego podzakresu wagi).
2	Tara ważona	Wartość tary wprowadzana przez zważenie tarowanego pojemnika /opakowania i potwierdzenie wskazania klawiszem

1271
WARTOŚĆ TARY NOWY/EDYCJA (1/2)
Tara: [0,026]kg

Wprowadzić wartość tary (zgodnie z działką pierwszego podzakresu wagi) : 0,026kg.

2	6	PRINT
---	---	-------

Nastąpi zapisanie wprowadzonych danych i powrót do początkowego okna menu, pozwalającego na rozpoczęcie programowania danych dla kolejnej wartości tary programowanej.

Aby powrócić do ekranu początkowego Menu: 1270 należy nacisnąć klawisz .

2.5.7.2. Lista wartości tary (Menu: 1272)

Sposób wejścia do funkcji:			
MENU PG UP	2	7	2

Funkcja pozwala wyświetlić listę wartości tary programowanej zapisanych w pamięci wagi.

Przykład:

Wyświetlić listę zapamiętanych wartości tary programowanej, z zakresu od nr1 do nr 5:

1272

LISTA WARTOŚCI TARY (1/1)

Nr początkowy:[1]

Nr końcowy:[]

Lista wszystkich - naciśnij {SAVE}

Wprowadź początkowy numer wartości tary programowanej: Nr:1.

1

PLU

1272

LISTA WARTOŚCI TARY (1/1)

Nr początkowy:[1]

Nr końcowy:[5]

Lista wszystkich - naciśnij {SAVE}

Wprowadź końcowy wartości tary programowanej: Nr:5.

5

PLU

Naciśnięcie klawisza  powoduje wyświetlenie listy wszystkich wartości tary programowanej zapisanych pamięci wagi. Na wyświetlaczu widoczne będą: Numery wartości tary programowanej (Nr), Wartości tary programowanej (NK), oraz nadane nazwy porządkowe (Nazwa).



1272

Nr NK NAZWA

1 0,026kg POJ.227/178

2 0,012kg POJ.178/113

3 0,008kg POJ.R-105

Klawisze   służą do przeglądania na wyświetlaczu listy zaprogramowanych wartości tary programowanej.

Klawisz  służy do wydrukowania wyświetlonej listy wartości tary programowanej (wydruk na etykietach – do wydruku zalecamy użycie papieru ciągłego).

2.5.7.3. Usuwanie zaprogramowanej tary (Menu: 1273)

Sposób wejścia do funkcji:

MENU

2

7

3

PG UP

- **Usuwanie zaprogramowanej tary.**

1273

USUŃ WARTOŚĆ TARY (1/1)

Nr tary:[1]

Wybrać numer usuwanej zaprogramowanej tary: 1.

1

PRINT

Nastąpi usunięcie danych i powrót do ekranu początkowego Menu: 1270.

2.5.7.4. Przypisanie tary zaprogramowanej do klawiszy wywołania tary (Menu:1274)

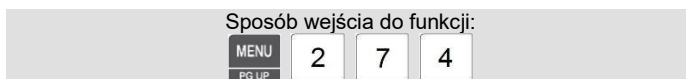

Funkcja pozwala przypisać zaprogramowane wartości tary o numerach od 1 do 9, do uprzednio zaprogramowanych klawiszy wywołania tary (definiowanie funkcyjnych klawiszy tary w MENU 1880).

- Programowanie klawisza wywołania zaprogramowanej tary.

Przykład: **1274**
KLAWISZE TARY (1/1)

Klawisz tary (od 1 do 9): [1]
Nr tary [1]

Wprowadzić numer klawisza wywołania zaprogramowanej tary numer: 1.

1274
KLAWISZE TARY (1/1)
Klawisz tary (od 1 do 9): [1]



Nr tary [1] 0,026kg. Poj. 227x178x50

Wprowadzić numer zaprogramowanej tary: 1 (widoczna będzie wartość i nawa wybranej tary).



Nastąpi zapisanie wprowadzonych danych i powrót do ekranu początkowego Menu: 1274.

2.5.8. Symbole jednostek ilości (Menu: 1280)



W pamięci wagi można zaprogramować 8 symboli jednostek ilości, stosowanych dla towarów nieważonych, sprzedawanych na sztuki np.: szt., opak., but., itp.

Wygląd menu: **1280**
SYMBOLE JEDNOSTEK (1/1)
1. Symbol jednostki Nowe/Edycja

2. Lista symboli jednostek

3. Usuń symbol jednostki

Zaprogramowane symbole jednostek mogą przypisywane poszczególnym artykułom PLU, podczas programowania danych asortymentów PLU, przez przypisanie numeru wskazanego symbolu jednostki ilości.

2.5.8.1. Symbol Nowy/Edycja (Menu: 1281)



Aby zachować wprowadzone dane w dowolnym momencie naciśnij klawisz

Aby opuścić programowanie bez zapisywania wprowadzonych zmian naciśnij klawisz

- Programowanie symbolu ilości.

Przykład: Zaprogramować pod numerem 1 symbol jednostki ilości: SZT.

1281
SYMBOLE JEDNOSTEK (1/1)
Nr jednostki ilości: [1]
Symbol :[]

Wprowadzić numer symbolu ilości: 1.



1281
SYMBOLE JEDNOSTEK (1/1)
Nr jednostki ilości: [1]
Symbol :[SZT]

Wprowadzić określenie symbolu ilości: SZT.



Nastąpi zapisanie wprowadzonych danych i powrót do początkowego okna menu, pozwalającego na rozpoczęcie programowania danych dla kolejnego symbolu jednostki ilości.

Aby powrócić do ekranu początkowego Menu: 1280 należy nacisnąć klawisz

2.5.8.2. Lista symboli jednostek ilości (Menu: 1282)



Funkcja pozwala wyświetlić listę wartości jednostek ilości zapisanych w pamięci wagi.

Przykład: Wyświetlić listę zapamiętanych symboli jednostek ilości, z zakresu od nr1 do nr 5:

1282

LISTA SYMBOLI JEDNOSTEK (1/1)

Nr początkowy:[1]

Nr końcowy:[]

Lista wszystkich - naciśnij {SAVE}

Wprowadź początkowy numer symbolu jednostki ilości: Nr:1.

1282

LISTA SYMBOLI JEDNOSTEK (1/1)

Nr początkowy:[1]

Nr końcowy:[5]

Lista wszystkich - naciśnij {SAVE}

Wprowadź końcowy wartości symbolu jednostki ilości: Nr:5.



Naciśnięcie klawisza  powoduje wyświetlenie listy wszystkich symboli jednostek ilości zapisanych pamięci wagi. Na wyświetlaczu widoczne będą: Numery symboli jednostek ilości (Nr), oraz symbole jednostek ilości (Nazwa).



1282



Nr NK NAZWA

1 SZT

2 KPL

3 PACZ

Klawisze   służą do przeglądania na wyświetlaczu listy symboli jednostek ilości.

Klawisz   służy do wydrukowania wyświetlonej listy symboli jednostek ilości (wydruk na etykietach – do wydruku zalecamy użycie papieru ciągłego).

2.5.8.3. Usuwanie symbolu ilości (Menu: 1283)

Sposób wejścia do funkcji:



- **Usuwanie zaprogramowanego symbolu ilości.**

1283

USUŃ SYMBOL JEDNOSTKI (1/1)

Nr jednostki ilości:[1]

Wybrać numer usuwanego symbolu ilości: 1.



Nastąpi usunięcie danych i powrót do ekranu początkowego Menu: 1280.

2.6. PROGRAMOWANIE DANYCH PLU - TABELA II

2.6.1. Opisy produktów - składniki (Menu: 1310)



Treść opisu składu

W pamięci wagi można zaprogramować opisy mogące zawierać listę składników, a także inne dane dotyczące produktu, takie jak: opis sposobu przechowywania, informacja o wartości odżywczej (w postaci opisowej), itp.

Wygląd menu: **1310**

SKŁADNIKI (1/1)

1. Składniki (opis) Nowy/Edycja
2. Lista składników
3. Usuń składnik

Ilość opisów i dostępna długość pojedynczego opisu zależy od ustawienia parametru nr 995 dostępnego w menu parametrów (*patrz opis menu parametrów, rozdział 2.16*).

Możliwy jest wybór zakresu długości opisu składników produktu od: 510 znaków (999 opisów) do 1022 znaków (499 opisów).

Treść opisu można podzielić na dwie części, w wyniku czego będzie on mógł być drukowany w dwóch polach wzorca etykiety: Skład1 (pole wzorca etykiety nr 25) oraz Skład2 (pole wzorca etykiety nr 26). Jeśli nie zostanie zastosowany podział opisu na dwie części, cała treść będzie drukowana w polu Skład1.

Znak podziału “♀” można wprowadzić przez naciśnięcie klawisza [CHAR] i podanie kodu znaku „000C” i naciśnięcie klawisza [PRINT].

Czynności przy wprowadzaniu treści opisu składu z podziałem na dwie części:

- Wprowadź pierwszą część treści opisu (w MENU 1311).
- Weiśnij klawisz [CHAR]. Na wyświetlaczu pojawi się wskazanie “0000” (obok informacji o numerze funkcji Menu 1311). Wprowadź kod ASCII znaku znacznika podziału “♀” - „00C”, i naciśnij klawisz [PRINT]. Na wyświetlaczu, w linii „Składniki” zawierającej treść opisu, pojawi się znak “♀”.

Sposób wprowadzenia znaku:



- Wprowadź drugą część treści opisu (za znacznikiem podziału “♀”) i naciśnij klawisz [SAVE].

Wyróżnianie alergenów w opisie składu:

Wynikający z wymogów Rozporządzenia PE i RUE Nr 1169/2011, obowiązek wyróżnienia składników będących alergenami, może być realizowany dwoma sposobami:

- Przez zapisanie nazwy alergenu z użyciem kapitalików.
Przykład: cukier, MLEKO, sól,...
- Przez wstawienie znaczników ~1, ~2 lub ~3, przed ciągiem znaków nazwy alergenu, która ma być wyróżniona. Wstawienie znacznika powoduje wyróżnienie ciągu

znaków nazwy, do pierwszej napotkanej spacji. Znaczniki użyte w tekście nie są drukowane, ale zajmują miejsce w treści opisu.

Wpływ znaczników na wydruk treści pola opisu składu:

Znacznik:	Przykład zapisu danych:	Wydruk:
~1 (italic)	~1mleko	<i>mleko</i>
~2 (bold)	~2mleko	mleko
~3 (podkreślenie)	~3mleko	<u>mleko</u>

Wielkość czcionek na wydruku:

Opis dotyczy procesu edycji wzorca etykiety w programie CL-Works.

W trosce o optymalizację wielkości etykiety, w edytorze etykiet programu CL-Works wprowadziliśmy czcionkę dedykowaną do wpisywania informacji opisowych.

Czcionka spełnia wymóg **Rozporządzenia PE i RUE Nr 1169**, dotyczący wielkości czcionki dla opakowań o powierzchni bocznej **większej niż 80cm²**, której minimalną wysokość określono na: 1,2mm.

W związku z powyższym wymogiem, wszystkie obowiązkowe informacje na etykiecie powinny być pisane czcionką o następującym ustawieniu atrybutów dla pola użytego we wzorze etykiety:

- Single Font ID: 5.
- Wielkość Y o wartości co najmniej 2.

Wysokość czcionki wyniesie wtedy 1,25mm i odpowiada powyższym wymogom.

Dostępna jest także większa czcionka, o ustawieniu atrybutu:

- Single Font ID: 3

Czcionka ta może być stosowana dla opakowań o powierzchni bocznej **większej niż 80cm²**, z ustawieniem atrybutu:

- Wielkość Y o wartości co najmniej 2.

Wysokość czcionki wyniesie wtedy 1,8mm, co również odpowiada wymogom Rozporządzenia PE i RUE Nr 1169, ale informacja pisana tą czcionką zajmie większy obszar na etykiecie.

Dla opakowań o powierzchni bocznej **mniej niż 80cm²** może być stosowana czcionka o ustawieniu atrybutów:

- Single Font ID: 3

może być stosowana z ustawieniem atrybutu:

- Wielkość Y o wartości 1.

Wysokość czcionki wyniesie wtedy 0,9mm i odpowiada wymogom Rozporządzenia PE i RUE Nr 1169 dla tego rodzaju opakowań.

Użycie znaku jednostki stopni Celsjusza - °C:

Podając opis warunków przechowywania produktu, w celu uzyskania prawidłowego oznaczenia jednostki stopni Celsjusza, należy użyć symbolu stopni: „°” oraz dużej litery „C”. Wprowadź kod ASCII znaku symbolu stopni: „°” - „**B0**”.

Sposób wprowadzenia znaku:



2.6.1.1. Opis składu Nowy/Edycja (Menu: 1311)



Aby zachować wprowadzone dane w dowolnym momencie naciśnij klawisz .

Aby opuścić programowanie bez zapisywania wprowadzonych zmian naciśnij klawisz .

Informacja:

Ilość znaków opisu towaru można konfigurować za pomocą parametru 995 w menu parametrów w zakresie od 510 znaków (999opisów) do 1020 znaków (499opisów) – patrz opis menu parametrów, rozdział 2.16.

- Programowanie opisu składu.

Przykład: Zaprogramować pod numerem 1, opis listy składników o treści: „Składniki:”

1311

SKŁADNIKI (OPIS) NOWY/EDYCJA (1/1)

Nr składu: [1]

Składniki :[] 1/1020

Wprowadzić numer opisu składników: 1.

1

PRINT

1311

SKŁADNIKI (OPIS) NOWY/EDYCJA (1/1)

Nr składu: [1]

Składniki :[SKŁADNIKI:] 11/1020

Wprowadzić treść opisu składników: SKŁADNIKI:

S

K

Ł

A

D

N

I

K

I

RETURN
SHIFT

:

PRINT

Nastąpi zapisanie wprowadzonych danych i powrót do początkowego okna menu, pozwalającego na rozpoczęcie programowania danych dla kolejnego opisu.

Aby powrócić do ekranu początkowego Menu: 1310 należy nacisnąć klawisz .

2.6.1.2. Lista opisów składników (Menu: 1312)



Funkcja pozwala wyświetlić listę opisów składników zapisanych w pamięci wagi.

Przykład:

Wyświetlić listę zapamiętanych opisów składników, z zakresu od nr1 do nr 5:

1312
LISTA SKŁADNIKÓW (1/1)

Nr początkowy: [1]
Nr końcowy: []
Lista wszystkich - naciśnij {SAVE}

Wprowadź początkowy numer opisu składników: Nr:1.

1	PLU ▼
---	----------

1312
LISTA SKŁADNIKÓW (1/1)

Nr początkowy: [1]
Nr końcowy: [5]
Lista wszystkich - naciśnij {SAVE}

Wprowadź końcowy numer opisu składników: Nr:5.



5	PLU ▼
---	----------



Naciśnięcie klawisza  powoduje wyświetlenie listy wszystkich opisów zapisanych pamięci wagi. Na wyświetlaczu widoczne będą: Numery opisów (Nr), oraz początek treści opisu (Nazwa).

1312

Nr NK NAZWA

- 1 SKŁADNIKI: cukier, białka MLEKA
- 2 SKŁADNIKI: jabłka, mąka PSZENNA
- 3 SKŁADNIKI: płatki ziemniaczane, mąka

Klawisze   służą do przeglądania listy opisów składników na wyświetlaczu.

Klawisz   służy do wydrukowania listy opisów (wydruk na etykietach – do wydruku zalecamy użycie papieru ciągłego).

2.6.1.3. Usuwanie treści opisów składu. (Menu: 1313)

Sposób wejścia do funkcji:

	3	1	3
			

- Podaj numer usuwanego opisu składu.

Przykład: Usuń dane opisu składu numer: 1.

1313
USUŃ SKŁADNIK (1/1)

Nr składu: [11]

1	1	PRINT
---	---	-------

Nastąpi usunięcie wprowadzonych danych i powrót do ekranu początkowego Menu: 1310.

2.6.2. Informacja o zawartości składników odżywczych (Menu: 1320)



W pamięci wagi można zaprogramować do 500 tabel, o numerach od 1 do 500, zawierających informację o zawartości składników odżywczych w porcji produktu.

Wygląd menu: **1320**

TAB.WART.ODŻYWCZYCH (1/1)

- 1. Tabela RWS Nowy/Edycja**
- 2. Lista tabel RWS**
- 3. Usuń tabelę RWS**

Informacja:

Forma tabeli informującej o wartości odżywczej jest określana w menu parametrów wagi, przez odpowiednie ustawienie parametru nr 548 (patrz opis menu parametrów, rozdział 2.16).

Forma tabeli informującej o wartości odżywczej może być dostosowana do wymagań Rozporządzenia PE i RUE 1169/2014 (parametr548 = 8), albo do przepisów dotyczących informacji „Nutrition fact” wg prawodawstwa USA (parametr548 = 0).

Rozporządzenie PE i RUE 1169/2014 pozwala alternatywnie na podawanie o wartości odżywczej w sposób opisowy. Wykorzystanie tego sposobu podania informacji o wartości odżywczej i wpisania jej w polu treści opisu składników (pod opisem składników) jest dostępna w Menu:1311.

W tabeli RWS (wg wariantu 1) drukowane są tylko pozycje, których ilość jest większa od zera. Procentowe Referencyjne Wartości Spożycia dla porcji (%RWS) są obliczane automatycznie i drukowane w tabeli na podstawie wartości referencyjnych, zgodnych z opublikowanymi w Rozporządzeniu PE i RUE 1169/2014 w Załączniku XIII.

Całkowita ilość pozycji drukowanych w tabeli informującej o wartości odżywczej, jest ograniczona ilością powierzchni roboczej na etykiecie wykorzystanej dla pola (N) **Other Nutrition Nr. 166**. Pole to jest dostępne w edytorze etykiet programu CL-Works PRO (do pobrania ze strony www.wagiCAS.pl).

Dane w tabeli informującej o wartości odżywczej można wprowadzać ręcznie lub za pomocą programu CL-Works PRO (zalecane).

Oprócz tabeli informującej o wartości odżywczej, na etykiecie powinna znaleźć się następująca informacja:

„%RWS - Referencyjna Wartość Spożycia dla przeciętnej osoby dorosłej (8400kJ / 2000kcal).”

Jeżeli wyspecyfikowaniu podlegać będą wybrane składniki mineralne, to na etykiecie powinna znaleźć się następująca informacja:

„Dzienne Referencyjne Wartości spożycia witamin i składników mineralnych dla osób dorosłych.”

Podczas programowania danych asortymentów PLU (w Menu 1120), tabele te mogą być powiązane z poszczególnymi asortymentami PLU, przez przypisanie poszczególnym artykułom numerów odpowiadających im tabel. Tabela będzie drukowana na etykiecie (Wymaga zdefiniowania pola we wzorcu etykiety).

• **Programowanie danych listy substancji odżywczych**

Informacje o wartości odżywczej wg Rozporządzenia PE i RUE 1169/2014 (parametr548 = 8).

Ekran menu	Oznaczenie	Uwagi / Jednostka
1/16	Wielkość porcji	Tekst Przykłady: „1 porcja = 40 g”, „1 porcja = 250 ml”, „5g/1 CUKIEREK”
2/16	Ilość porcji w opakowaniu	Ilość porcji w opakowaniu = ...
2/16	Jednostka (bazowa)	Dostępne jednostki bazowe: • g – 0 • ml – 1
2/16	Ilość porcji (wielkość bazowa porcji w wybranej jednostce bazowej)	Dla określenia formuły: „W porcji: ...g” (lub ml)
3/16	Porcja (Wielkość referencyjna dla określenia formuły ilości „W100g:” lub „W100ml”)	100g (lub 100ml)
3/16	Energia (Wartość energetyczna) Należy podać wartość w kJ. Wartość w kcal zostanie automatycznie przeliczona i umieszczona na wydruku.kJ Wydrukowane zostaną wartości w kJ i kcal.
3/16	Tłuszcz (Całkowita zawartość tłuszczu)g
4/16	nasyc. (Zawartość kwasów tłuszczowych nasyconych)g
4/16	jedno n (Zawartość kwasów tłuszczowych jednonienasyconych)g
4/16	wielo n (Zawartość kwasów tłuszczowych wielonienasyconych)g
5/16	Węglow (Zawartość węglowodanów)g
5/16	cukry (Zawartość cukrów)g
5/16	Poliole (Zawartość polioli)g
6/16	skrobia (Zawartość skrobi)g
6/16	Błonnik (Zawartość błonnika)g
6/16	Białko (Zawartość białka)g
7/16	Sól (Zawartość soli)g
7/16	Wit. A (Zawartość Witaminy A)µg
7/16	Wit. D (Zawartość Witaminy D)µg

8/16	Wit. E (<i>Zawartość Witaminy E</i>)	...mg
8/16	Wit. K (<i>Zawartość Witaminy K</i>)	...µg
8/16	Wit. C (<i>Zawartość Witaminy C</i>)	...mg
9/16	Tiamina (<i>Zawartość Tiaminy</i>)	...mg
9/16	Rybofl. (<i>Zawartość Ryboflawiny</i>)	...mg
9/16	Niacyna (<i>Zawartość Niacyny</i>)	...mg
10/16	Wit. B6 (<i>Zawartość Witaminy B6</i>)	...mg
10/16	Foliowy (<i>Zawartość Kwasu Foliowego</i>)	...µg
10/16	Wit.B12 (<i>Zawartość Witaminy B12</i>)	...µg
11/16	Biotyna (<i>Zawartość Biotyny</i>)	...µg
11/16	Pantot. (<i>Zawartość Kwasu Pantotenowego</i>)	...mg
11/16	Potas (<i>Zawartość Potasu</i>)	...mg
12/16	Chlor (<i>Zawartość Chloru</i>)	...mg
12/16	Wapń (<i>Zawartość Wapnia</i>)	...mg
12/16	Fosfor (<i>Zawartość Fosforu</i>)	...mg
13/16	Magnez (<i>Zawartość Magnezu</i>)	...mg
13/16	Żelazo (<i>Zawartość Żelaza</i>)	...mg
13/16	Cynk (<i>Zawartość Cynku</i>)	...mg
14/16	Miedź (<i>Zawartość Miedzi</i>)	...mg
14/16	Mangan (<i>Zawartość Manganu</i>)	...mg
14/16	Fluor (<i>Zawartość Fluoru</i>)	...mg
15/16	Selen (<i>Zawartość Selenu</i>)	...µg
15/16	Chrom (<i>Zawartość Chromu</i>)	...µg
15/16	Molib. (<i>Zawartość Molibdenu</i>)	...µg
16/16	Jod (<i>Zawartość Jodu</i>)	...µg

Lista elementów dla informacji „Nutrition fact” obowiązujących w USA (parametr548 = 0).

Ekran menu	Oznaczenie	Uwagi / Jednostka
1/7	Wielkość porcji (dowolna jednostka, do zdefiniowania w czasie wpisywania).	Tekst. Zalecamy podawanie informacji dla 100g produktu.
2/7	Ilość porcji w opakowaniu. (dowolna jednostka, do zdefiniowania w czasie wpisywania).	Tekst
2/7	Wartość energetyczna.	kcal
2/7	Wart. energetyczna tłuszczów.	kcal
3/7	Tłuszcz.	g
3/7	Kw. Tłuszczowe nasycone.	g
3/7	Kw. Tłuszczowe wielonienasycone	g
4/7	Cholesterol	mg
4/7	Sód.	mg
4/7	Węglowodany	g
5/7	Błonnik	g
5/7	Cukry	g
5/7	Białko	g
6/7	Witamina A	jm.
6/7	Wapń.	jm.
6/7	Witamina C.	jm.
7/7	Żelazo.	jm.
7/7	Sól	g

2.6.2.1. Opis zawartości substancji odżywczych Nowy/Edycja (Menu: 1321)



Aby zachować wprowadzone dane w dowolnym momencie naciśnij klawisz



Aby opuścić programowanie bez zapisywania wprowadzonych zmian naciśnij klawisz



WAŻNE:

Procentowe Referencyjne Wartości Spożycia dla porcji (%RWS) są obliczane automatycznie i drukowane w tabeli na podstawie wartości referencyjnych, zgodnych z opublikowanymi w *Rozporządzeniu PE i RUE 1169/2014 w Załączniku XIII*.

Całkowita ilość pozycji drukowanych w tabeli informującej o wartości odżywczej, jest ograniczona ilością powierzchni roboczej na etykiecie, wykorzystanej dla pola (N) **Other Nutrition Nr. 166**.

W polu tym drukowane są wszystkie pozycje tabeli o wartości większej od „0”.

Pole nr 166 jest dostępne w edytorze etykiet programu CL-Works PRO – do pobrania ze strony www.wagiCAS.pl.

Dane w tabeli informującej o wartości odżywczej można wprowadzać ręcznie lub za pomocą programu CL-Works PRO (zalecane).

Oprócz tabeli informującej o wartości odżywczej, na etykiecie powinna znaleźć się następująca informacja:

„%RWS - Referencyjna Wartość Spożycia dla przeciętnej osoby dorosłej (8400kJ / 2000kcal).”

Jeżeli wyspecyfikowaniu podlegać będą wybrane składniki mineralne, to na etykiecie powinna znaleźć się następująca informacja:

„Dzienne Referencyjne Wartości spożycia witamin i składników mineralnych dla osób dorosłych.”

- **Programowanie danych tabeli RWS**

Programowanie danych listy substancji odżywczych dla informacji o wartości odżywczej tabeli RWS wg Rozporządzenia PE i RUE 1169/2014 (parametr 548 = 8):

Przykład: Zaprogramować dane tabeli RWS nr 1.

1321

TABELA RWS NOWA/EDYCJA (1/16)

Nr tab. wartości odż.: [1]

Opis :[]

Wielkość porcji:[]

Wprowadzić numer tabeli opisu zawartości substancji odżywczych: „1”;

1

PLU

1321

TABELA RWS NOWA/EDYCJA (1/16)

Nr tab. wartości odż.: [1]

Opis :[CUKIERKI]

Wielkość porcji:[]

Wprowadzić nazwę tabeli opisu zawartości substancji odżywczych: „CUKIERKI”.

C

U

K

I

E

R

K

I

PLU

Treść tabeli:

1321

TABELA RWS NOWA/EDYCJA (1/16)

Nr tab. wartości odż.: [1]

Opis:[CUKIERKI]

Wielkość porcji:[5g /1cukierek]

Określić wielkość porcji (tekst): 5g /1 CUKIEREK.

5 RETURN G SPACE / 1 C U K I E R E K PLU

1321

TABELA RWS NOWA/EDYCJA (2/16)

Ilość porcji w opakow.: [5]

Jednostka (0=g/1=ml) :[0]

Ilość porcji:[0]

Ilość porcji w opakowaniu: 5.

1321

TABELA RWS NOWA/EDYCJA (2/16)

Ilość porcji w opakow.: [5]

Jednostka (0=g/1=ml) :[0]

Ilość porcji:[0]

Jednostka bazowa: gramy (g) - „,0”. Dostępne jednostki bazowe: „,0” = g, „,1” = ml.

1321

TABELA RWS NOWA/EDYCJA (2/16)

Ilość porcji w opakow.: [5]

Jednostka (0=g/1=ml) :[0]

Ilość porcji:[5]

Wielkość bazowa porcji w wybranej jednostce - dla określenia formuły „,W porcji:”: 5(g).

1321

TABELA RWS NOWA/EDYCJA (3/16)

Porcja: [100]

Energia :[0]

Tłuszcz:[0,00]

Bazowa ilość odniesienia w jednostce bazowej (g)- dla określenia formuły ilości „,W 100g:”: 100 (g).

1321

TABELA RWS NOWA/EDYCJA (3/16)

Porcja: [100]

Energia :[960]

Tłuszcz:[0,00]

Wartość energetyczna w kJ: 960.

Informacja:

Wartość w kcal będzie automatycznie przeliczona. Wydrukowane będą wartości w kJ i w kcal.

9 6 0 PLU

1321

TABELA RWS NOWA/EDYCJA (3/16)

Porcja: [100]

Energia :[960]

Tłuszcz:[1,00]

Całkowita zawartość tłuszczów w g: 1,00.

1321

TABELA RWS NOWA/EDYCJA (4/16)

nasyc.: [1,00]

jedno n:[0,00]

wielo n:[0,001]

Ilość kwasów tłuszczowych nasyconych w g: 0,01.

1321

TABELA RWS NOWA/EDYCJA (4/16)

nasyc.: [1,00]

jedno n:[0,00]

wielo n:[0,00]

Ilość kwasów tłuszczowych jednonienasyconych w g: 0,01.

1321

TABELA RWS NOWA/EDYCJA (4/16)

nasyc.: [1,00]

jedno n:[0,00]

wielo n:[0,00]

Ilość kwasów tłuszczowych wielonienasyconych w g: 0,01.

1321

TABELA RWS NOWA/EDYCJA (5/16)

węglow:[94,5]

cukry :[0,0]

poliole :[0,0]

Ilość węglowodanów w g: 94,5.

1321

TABELA RWS NOWA/EDYCJA (5/16)

węglow:[94,5]

cukry :[0,5]

poliole :[0,0]

Ilość cukrów w g: 0,5.

1321

TABELA RWS NOWA/EDYCJA (5/16)

węglow:[94,5]

cukry :[0,5]

poliole :[94,0]

Ilość polioli w g: 94,0.

1 0 0 PLU

1 0 0 PLU

PLU

PLU

9 4 5 PLU

5 PLU

9 4 0 PLU

1321

TABELA RWS NOWA/EDYCJA (6/16)

skrobia:[0,0]

Błonnik :[0,0]

Białko :[0,00]

Ilość skrobi w g: 0,0.

1321

TABELA RWS NOWA/EDYCJA (6/16)

skrobia:[0,0]

Błonnik :[0,0]

Białko :[0,00]

Ilość błonnika w g: 0,0.

1321

TABELA RWS NOWA/EDYCJA (6/16)

skrobia:[0,0]

Błonnik :[0,0]

Białko :[0,01]

Ilość białka w g: 0,01.

1321

TABELA RWS NOWA/EDYCJA (7/16)

Sól :[0,01]

Wit. A :[0,0]

Wit. D :[0,00]

Ilość soli w g: 0,01.

1321

TABELA RWS NOWA/EDYCJA (7/16)

Sól :[0,01]

Wit. A :[0,0]

Wit. D :[0,00]

Ilość witaminy A w µg: 0,0.

1321

TABELA RWS NOWA/EDYCJA (7/16)

Sól :[0,01]

Wit. A :[0,0]

Wit. D :[0,00]

Ilość witaminy D w µg: 0,00.

1321

TABELA RWS NOWA/EDYCJA (8/16)

Wit. E :[0,0]

Wit. K :[0,0]

Wit. C :[0,0]

Ilość witaminy E w mg: 0,0.

PLU



PLU



1

PLU



1

PLU



PLU



PLU



PLU



1321

TABELA RWS NOWA/EDYCJA (8/16)

Wit. E :[0,0]

Wit. K :[0,0]

Wit. C :[0,0]

Ilość witaminy K w μg : 0,0.

1321

TABELA RWS NOWA/EDYCJA (8/16)

Wit. E :[0,0]

Wit. K :[0,0]

Wit. C :[0,0]

Ilość witaminy C w mg: 0,0.

1321

TABELA RWS NOWA/EDYCJA (9/16)

Tiamina:[0,00]

Rybofl. :[0,00]

Niacyna:[0,00]

Ilość tiaminy w mg: 0,00.

1321

TABELA RWS NOWA/EDYCJA (9/16)

Tiamina:[0,00]

Rybofl. :[0,00]

Niacyna:[0,00]

Ilość ryboflawiny w mg: 0,00.

1321

TABELA RWS NOWA/EDYCJA (9/16)

Tiamina:[0,00]

Rybofl. :[0,00]

Niacyna:[0,00]

Ilość niacyny w mg: 0,00.

1321

TABELA RWS NOWA/EDYCJA (10/16)

Wit. B6 :[0,00]

Foliowy:[0,0]

Wit. B12:[0,00]

Ilość witaminy B₆ w mg: 0,00.

1321

TABELA RWS NOWA/EDYCJA (10/16)

Wit. B6 :[0,00]

Foliowy:[0,0]

Wit. B12:[0,00]

Ilość kwasu foliowego w μg : 0,0.

PLU



PLU



PLU



PLU



PLU



PLU



PLU



1321

TABELA RWS NOWA/EDYCJA (10/16)

Wit. B6 :[0,0]

Foliowy:[0,0]

Wit. B12:[0,00]

Ilość witaminy B₁₂ w µg: 0,00.

1321

TABELA RWS NOWA/EDYCJA (11/16)

Biotyna :[0,00]

Pantot.:[0,0]

Potas:[0,00]

Ilość biotyny w µg: 0,0.

1321

TABELA RWS NOWA/EDYCJA (11/16)

Biotyna :[0,00]

Pantot.:[0,0]

Potas:[0,00]

Ilość kwasu pantotenowego w mg: 0,00.

1321

TABELA RWS NOWA/EDYCJA (11/16)

Biotyna :[0,00]

Pantot.:[0,0]

Potas:[0,00]

Ilość potasu w mg: 0,0.

1321

TABELA RWS NOWA/EDYCJA (12/16)

Chlor :[0,0]

Wapń:[0,0]

Fosfor:[0,0]

Ilość chloru w mg: 0,0.

1321

TABELA RWS NOWA/EDYCJA (12/16)

Chlor :[0,0]

Wapń:[0,0]

Fosfor:[0,0]

Ilość wapnia w mg: 0,0.

1321

TABELA RWS NOWA/EDYCJA (12/16)

Chlor :[0,0]

Wapń:[0,0]

Fosfor:[0,0]

Ilość fosforu w mg: 0,0.

PLU
▼

PLU
▼

PLU
▼

PLU
▼

PLU
▼

PLU
▼

PLU
▼

1321

TABELA RWS NOWA/EDYCJA (13/16)

Magnez:[0,0]

Żelazo:[0,00]

Cynk:[0,00]

Ilość magnezu w mg: 0,0.

1321

TABELA RWS NOWA/EDYCJA (13/16)

Magnez:[0,0]

Żelazo:[0,00]

Cynk:[0,00]

Ilość żelaza w mg: 0,0.

1321

TABELA RWS NOWA/EDYCJA (13/16)

Magnez:[0,0]

Żelazo:[0,00]

Cynk:[0,00]

Ilość cynku w mg: 0,00.

1321

TABELA RWS NOWA/EDYCJA (14/16)

Miedź :[0,00]

Mangan:[0,00]

Fluor:[0,0]

Ilość miedzi w mg: 0,00.

1321

TABELA RWS NOWA/EDYCJA (14/16)

Miedź :[0,00]

Mangan:[0,00]

Fluor:[0,0]

Ilość manganu w mg: 0,00.

1321

TABELA RWS NOWA/EDYCJA (14/16)

Miedź :[0,00]

Mangan:[0,00]

Fluor:[0,0]

Ilość fluoru w mg: 0,0.

1321

TABELA RWS NOWA/EDYCJA (15/16)

Selen :[0,0]

Chrom:[0,0]

Molib.: [0,0]

Ilość selenu w µg: 0,0.

PLU



PLU



PLU



PLU



PLU



PLU



PLU



1321

TABELA RWS NOWA/EDYCJA (15/16)

Selen :[0,0]

Chrom:[0,0]

Molib.:[0,0]

Ilość chromu w µg: 0,0.

1321

TABELA RWS NOWA/EDYCJA (15/16)

Selen :[0,0]

Chrom:[0,0]

Molib.:[0,0]

Ilość molibdenu w µg: 0,0.

1321

TABELA RWS NOWA/EDYCJA (16/16)

Jod :[0,0]

Ilość jodu w µg: 0,0.

PLU
▼

PLU
▼

0 PRINT

Nastąpi zapisanie wprowadzonych danych i powrót do początkowego okna menu, pozwalającego na rozpoczęcie programowania danych dla kolejnej tabeli RWS.

Aby powrócić do ekranu początkowego Menu: 1320 należy nacisnąć klawisz .

Informacja:

Wydruk przykładowej etykiety z tabelą RWS (etykieta o wymiarach 58x40mm):

Wartość odżywcza:			
1 porcja = 5g /1CUKIEREK			
Ilość porcji w opak. 5			
	W: 100g	W porcji: 5g	%RWS
Wartość energetyczna	360kJ / 230kcal	48kJ / 12kcal	0.6%
Tłuszcz w tym	1.00g	< 0.10g	0.1%
· Kwasy tłuszczowe			
· nasycone	1.00g	0.05g	0.3%
· węglowodany	94.5g	4.7g	1.8%
· cukry	0.5g	0.0g	0.0%
· poliole	94.0g	4.7g	
Białko	0.01g	0.00g	0.0%
Sól	0.01g	< 0.01g	0.0%

*Referencyjna wartość spożycia dla przeciętnej osoby dorosłej (8400kJ/2000 kcal).
Dzienna referencyjna wartość spożycia witamin i składników mineralnych dla osób dorosłych.

Programowanie danych listy substancji odżywczych dla informacji „Nutrition fact” obowiązującej w USA (parametr548 = 0):

Przykład: Zaprogramować tabelę „Nutrition fact” nr 1

1321

TABELA RWS NOWA/EDYCJA (1/7)

Nr tab. wartości odż.: [1]

Opis :[]

Wielkość porcji:[]

Wprowadzić numer tabeli opisu zawartości substancji odżywczych: „1”;

1321

TABELA RWS NOWA/EDYCJA (1/7)

Nr tab. wartości odż.: [1]

Opis :[BEFSZTYK]

Wielkość porcji:[]

Wprowadzić nazwę tabeli opisu zawartości substancji odżywczych: „Befszyk”.

B E F S Z T Y K PLU

Treść tabeli: 1321

TABELA RWS NOWA/EDYCJA (1/7)

Nr tab. wartości odż.: [1]

Opis :[BEFSZTYK]

Wielkość porcji:[100 g]

Określić wielkość porcji (tekst): 100g.

1321

TABELA RWS NOWA/EDYCJA (2/7)

Ilość porcji w opakow.: [2]

Wart. energetyczna (kcal):[0]

Wart. energ. tłuszczu(kcal):[0]

Podać ilość porcji w opakowaniu: 2.

1321

TABELA RWS NOWA/EDYCJA (2/7)

Ilość porcji w opakow.: [2]

Wart. energetyczna (kcal):[1020]

Wart. energ. tłuszczu(kcal):[0]

Podać wartość energetyczną: 1020kcal.

1321

TABELA RWS NOWA/EDYCJA (2/7)

Ilość porcji w opakow.: [2]

Wart. energetyczna (kcal):[1020]

Wart. energ. tłuszczu(kcal):[0]

Podać wartość energetyczną: 620kcal.

6 2 0 PLU

1321

TABELA RWS NOWA/EDYCJA (3/7)

Tłuszcz (g): [59]

Kwasy tłuszcz. nasycone (g):[0]

Kwasy tł. wielonasycone (g):[0]

Podać ilość tłuszczu w g: 59 (g).

1321

TABELA RWS NOWA/EDYCJA (3/7)

Tłuszcz (g): [59]

Kwasy tłuszcz. nasycone (g):[21]

Kwasy tł. wielonasycone (g):[0]

Podać ilość kwasów tłuszczowych nasyconych w g: 21 (g).

1321

TABELA RWS NOWA/EDYCJA (3/7)

Tłuszcz (g): [59]

Kwasy tłuszcz. nasycone (g):[21]

Kwasy tł. wielonasycone (g):[3]

Podać ilość kwasów tłuszczowych wielonasyconych w g: 3 (g).

1321

TABELA RWS NOWA/EDYCJA (4/7)

Cholesterol (g): [12]

Sód (mg):[0]

Węglowodany (g):[0]

Podać ilość cholesterolu w mg: 12 (mg).

1321

TABELA RWS NOWA/EDYCJA (4/7)

Cholesterol (g): [12]

Sód (mg):[140]

Węglowodany (g):[0]

Podać ilość sodu w mg: 140(mg).

1321

TABELA RWS NOWA/EDYCJA (4/7)

Cholesterol (g): [12]

Sód (mg):[140]

Węglowodany (g):[7]

Podać ilość węglowodanów w g: 7.

1321

TABELA RWS NOWA/EDYCJA (5/7)

Błonnik (g): [0]

Cukry (g):[0]

Białko (g):[0]

Podać ilość błonnika w g: 0 9g0.

5 9 PLU

2 1 PLU

3 PLU

1 2 PLU

1 4 0 PLU

7 PLU

PLU

1321

TABELA RWS NOWA/EDYCJA (5/7)

Błonnik (g): [0]

Cukry (g): [1]

Białko (g): [40]

Ilość cukrów w g: 1 (g).

1321

TABELA RWS NOWA/EDYCJA (5/7)

Błonnik (g): [0]

Cukry (g): [0]

Białko (g): [0]

Ilość białka w g: 40 (g).

1321

TABELA RWS NOWA/EDYCJA (6/7)

Witamina A (jm.): [1200]

Wapń (jm.): [0]

Witamina C (jm.): [0]

Ilość witaminy A w jm.: 1200 (jm).

1321

TABELA RWS NOWA/EDYCJA (6/7)

Witamina A (jm.): [1200]

Wapń (jm.): [120]

Witamina C (jm.): [0]

Zawartość wapnia w jm: 120 (jm).

1321

TABELA RWS NOWA/EDYCJA (6/7)

Witamina A (jm.): [1200]

Wapń (jm.): [120]

Witamina C (jm.): [30]

Zawartość witaminy C w jm: 30 (jm).

1321

TABELA RWS NOWA/EDYCJA (7/7)

Żelazo (jm.): [110]

Sól (g): [0]

Zawartość żelaza w jm: 110.

1321

TABELA RWS NOWA/EDYCJA (7/7)

Żelazo (jm.): [110]

Sól (g): [2]

Zawartość soli w g: 2 (g).

1

PLU

4

0

PLU

1

2

0

0

PLU

1

2

0

PLU

3

0

PLU

1

1

0

PLU

2

PRINT

Nastąpi zapisanie wprowadzonych danych i powrót do początkowego okna menu, pozwalającego na rozpoczęcie programowania danych dla kolejnej tabeli RWS.

Aby powrócić do ekranu początkowego Menu: 1320 należy nacisnąć klawisz .

2.6.2.2. Lista tabel RWS (Menu: 1322)



Funkcja pozwala wyświetlić listę tabel RWS zapisanych w pamięci wagi.

Przykład:

Wyświetlić listę zapamiętanych tabel RWS, z zakresu od nr 1 do nr 5:

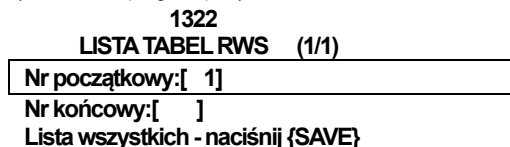

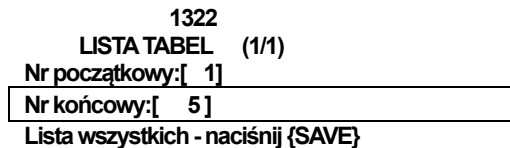

Wprowadź początkowy numer tabeli RWS: Nr: 1.



Wprowadź końcowy numer tabeli RWS: Nr: 5.

Naciśnięcie klawisza  powoduje wyświetlenie listy wszystkich tabel RWS zapisanych w pamięci wagi. Na wyświetlaczu widoczne będą: Numery tabeli (Nr), oraz Nazwa nadana tabeli (Nazwa).

1322
Nr NK NAZWA
1 CUKIERKI
2 TWARÓG TŁ.
3 TWARÓG P.TŁ.

Klawisze   służą do przeglądania listy tabel RWS na wyświetlaczu.

Klawisz  służy do wydrukowania listy tabel (wydruk na etykietach – do wydruku zalecamy użycie papieru ciągłego).

2.6.2.3. Usuwanie opisu zawartości substancji odżywczych (Menu: 1323)



- Podaj numer usuwanego opisu zawartości substancji odżywczych.

Przykład: Usun dane tabeli RWS nr 1.

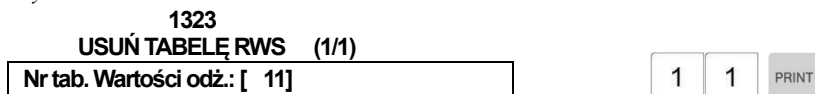

Nastąpi usunięcie wprowadzonych danych i powrót do ekranu początkowego Menu: 1320.

2.7. PROGRAMOWANIE DANYCH O POCHODZENIU PRODUKTÓW (Identyfikowalność - Treachibility)

2.7.1. Pochodzenie (Menu: 1330)



Informacja o pochodzeniu produktu jest elementem całościowego systemu monitorowania ruchu produktów w handlu żywnością tak, aby w przypadku zaistnienia konieczności związanej z wystąpieniem problemów z bezpieczeństwem żywności mogło mieć miejsce ukierunkowane i precyzyjne wycofanie z rynku. Celem stosowania informacji jest zapewnienie możliwości lokalizacji produktu oraz surowców służących do jego wywożenia, na wszystkich etapach procesu wytwarzania.

Dla każdego asortymentu PLU, można zaprogramować dane dotyczące jego pochodzenia (dotyczy mięsa świeżego, schłodzonego i mrożonego i produktów).

Wygląd menu:

- 1330**
POCHODZENIE (1/1)
1. Pochodzenie Nowe/Edycja
 2. Lista pochodzenia
 3. Usun pochodzenie

Informacje dotyczące pochodzenia, będą drukowane na etykiecie w odpowiednich polach zdefiniowanych w jej wzorcu.

Zakres podawanych informacji określają odpowiednie przepisy:

- Rozporządzenie Parlamentu Europejskiego i Rady (WE) Nr 1169/2014
- Rozporządzenie Wykonawcze Komisji (WE) NR 1337/2013 określające zasady znakowania świeżego, schłodzonego i zamrożonego mięsa ze świń, mięsa z owiec lub kóz oraz mięsa z drobiu.
- Rozporządzenie Parlamentu Europejskiego i Rady (WE) NR 1760/2000 określające zasady znakowania świeżego, schłodzonego i zamrożonego mięsa wołowego i produktów z mięsa wołowego.

Przykład etykiety z informacją o pochodzeniu (w ramce):



2.7.1.1. Tabela danych o pochodzeniu Nowa/Edycja (Menu: 1331)



Aby zachować wprowadzone dane w dowolnym momencie naciśnij klawisz



Aby opuścić programowanie bez zapisywania wprowadzonych zmian naciśnij klawisz



Do zaprogramowanie danych informacji o pochodzeniu wymagane jest uprzednie zaprogramowanie danych składowych tej informacji, takich jak:

- Nazwy krajów - do określenia miejsc: urodzenia, chowu, uboju, rozbioru (w Menu 1340)
- Numery zatwierdzeń ubojni - do określenia miejsc uboju (w Menu 1350)
- Numery zatwierdzeń miejsc rozbioru (w Menu 1360)
- **Programowanie danych o pochodzeniu dla wskazanego asortymentu.**

Przykład: Zaprogramować tabelę danych o pochodzeniu nr 1, dla asortymentu nr 1.

1331
POCHODZENIE NOWE/EDYCJA (1/3)

Nr pochodzenia: [1]
Opis : []

Wprowadzić numer tabeli danych o pochodzeniu: „1”.

1331
POCHODZENIE NOWE/EDYCJA (1/3)

1

PRINT

Nr pochodzenia: [1]

Opis : [POŁĘDWICA WOL.]

Wprowadzić nazwę tabeli danych o pochodzeniu: „POŁĘDWICA WOL.”.

P O L Ę D W I C A SPACE W O Ł

PRINT

1331
POCHODZENIE NOWE/EDYCJA (2/3)

Nr kraju urodzenia: [2]

Nr kraju chowu: []

WIELKA BRYTANIA

Wprowadzić numer kraju urodzenia: „2”.

1331
POCHODZENIE NOWE/EDYCJA (2/3)

Nr kraju urodzenia: [2]

Nr kraju chowu: [1]

POLSKA

Wprowadzić numer kraju chowu: „1” – POLSKA.

1331
POCHODZENIE NOWE/EDYCJA (3/3)

Nr ubojni: [1]

Nr miejsca rozbioru: [1]
(120202204)

Wprowadzić numer ubojni: „1” – (120202204).

1331
POCHODZENIE NOWE/EDYCJA (3/3)

Nr ubojni: [1]

Nr miejsca rozbioru: [1]
(60201615)

Wprowadzić numer miejsca rozbioru: „1” – (60201615).

Nastąpi zapisanie wprowadzonych danych i powrót do początkowego okna menu, pozwalającego na rozpoczęcie programowania danych kolejnej tabeli z zestawem danych o pochodzeniu.

Aby powrócić do ekranu początkowego Menu: 1330 należy nacisnąć klawisz



2.7.1.2. Lista tabel z danymi o pochodzeniu (Menu: 1331)



Funkcja pozwala wyświetlić listę tabel z informacjami o pochodzeniu zapisanych w pamięci wagi.

Przykład:

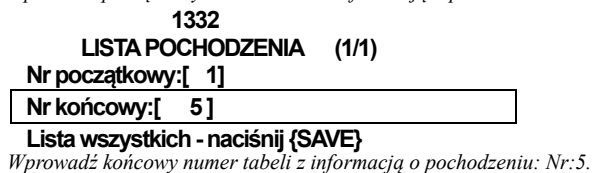
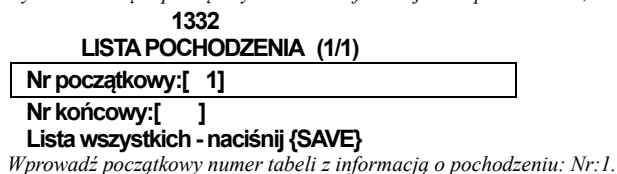

Wyświetlić listę zapamiętanych tabel z informacjami o pochodzeniu, z zakresu od nr1 do nr 5:



Naciśnięcie klawisza  powoduje wyświetlenie listy wszystkich z informacjami o pochodzeniu zapisanych w pamięci wagi. Na wyświetlaczu widoczne będą: Numery tabeli (Nr), oraz Nazwa nadana tabeli (Nazwa).

1332

Nr	NK	NAZWA
1		POŁĘDWICA WOŁ.
2		STEK WOŁ.
3		ROZBEF WOŁ.

Klawisze   służą do przeglądania na wyświetlaczu, listy tabel z informacjami o pochodzeniu.

Klawisz  służy do wydrukowania listy tabel (wydruk na etykietach – do wydruku zalecać użycie papieru ciągłego).

2.7.1.3. Usuwanie tabel z danymi o pochodzeniu (Menu: 1333)



- Podaj numer usuwanej tabeli z danymi o pochodzeniu.

Przykład: Usun dane tabeli RWS nr 1.

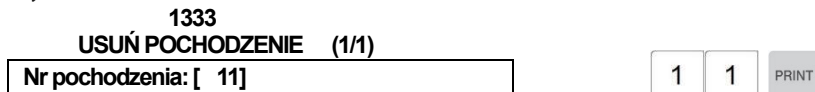

Nastąpi usunięcie wprowadzonych danych i powrót do ekranu początkowego Menu: 1330.

2.7.2. Kraje – dla tabeli danych o pochodzeniu (Menu: 1340)



W celu określenia w tabeli z informacją o pochodzeniu produktu miejsc: urodzenia, chowu, uboju, rozbioru, należy zaprogramować nazwy krajów (maksymalnie 17 znaków).

Wygląd menu:

- 1340**
Kraje (1/1)
1. Kraj pochodzenia Nowe/Edycja
 2. Lista krajów pochodzenia
 3. Usun kraj pochodzenia

2.7.2.1. Kraj pochodzenia Nowy/Edycja (Menu: 1341)



Aby zachować wprowadzone dane w dowolnym momencie naciśnij klawisz .

Aby opuścić programowanie bez zapisywania wprowadzonych zmian naciśnij klawisz .

- Programowanie nazwy kraju pochodzeniu.

Przykład: Zaprogramować nazwę kraju nr 1: „Polska”.

1341

KRAJ POCHODZENIA NOWY/EDYCJA (1/1)

Wprowadź nr kraju: [1]

Nazwa :[]

Wprowadzić numer określenia kraju: „1”.

1341

KRAJ POCHODZENIA NOWY/EDYCJA (1/1)

Wprowadź nr kraju: [1]

Nazwa :[POLSKA]

1

PRINT

Wprowadzić określenie nazwy kraju: „”.

P

O

L

S

K

A

PRINT

Nastąpi zapisanie wprowadzonych danych i powrót do początkowego okna menu, pozwalającego na rozpoczęcie programowania danych dla kolejnej nazwy kraju.

Aby powrócić do ekranu początkowego Menu: 1340 należy nacisnąć klawisz .

2.7.2.2. Lista krajów pochodzenia (Menu: 1341)

Sposób wejścia do funkcji:

MENU
PG UP

3

4

2

Funkcja pozwala wyświetlić listę krajów pochodzenia zapisanych w pamięci wagi, używanych do określenia miejsc: urodzenia, chowu, uboju, rozbioru.

Przykład:

Wyświetlić listę zapamiętanych krajów pochodzenia, z zakresu od nr1 do nr 5:

1342

LISTA KRAJÓW POCHODZENIA(1/1)

Nr początkowy:[1]

Nr końcowy:[]

Lista wszystkich - naciśnij {SAVE}

Wprowadź początkowy numer kraju pochodzenia: Nr:1.

1342

LISTA KRAJÓW POCHODZENIA (1/1)

Nr początkowy:[1]

Nr końcowy:[5]

Lista wszystkich - naciśnij {SAVE}

Wprowadź końcowy numer kraju pochodzenia: Nr:5.

1

PLU

5

PLU

SAVE

Naciśnięcie klawisza powoduje wyświetlenie listy wszystkich tabel RWS zapisanych pamięci wagi. Na wyświetlaczu widoczne będą: Numery tabeli (Nr), oraz Nazwa nadana tabeli (Nazwa).

1342

Nr NK NAZWA
1 POLSKA
2 WIELKA BRYTANIA
3 NIEMCY

DATE TIME PLJ
▲ ▼

Klawisze służą do przeglądania na wyświetlaczu, listy krajów pochodzenia.

PAY
TEST

Klawisz służy do wydrukowania listy krajów pochodzenia (wydruk na etykietach – do wydruku zalecamy użycie papieru ciągłego).

2.7.2.3. Usuwanie danych krajów pochodzenia (Menu: 1343)

Sposób wejścia do funkcji:

MENU 3 4 3
PG UP

- Podaj numer usuwanego kraju pochodzenia.

Przykład: Usun dane kraju pochodzenia: nr 11.

1343

USUŃ KRAJ POCHODZENIA (1/1)

Wprowadź nr kraju: [11]

1 1 PRINT

Nastąpi usunięcie wprowadzonych danych i powrót do ekranu początkowego Menu: 1340.

2.7.3. Miejsca uboju (Menu: 1350)

Sposób wejścia do funkcji:

MENU 3 5
PG UP

W celu określenia miejsca uboju, należy zaprogramować numery zatwierdzeń ubojni.

Wygląd menu: 1350

MIEJSCA UBOJU (1/1)

1. Miejsce uboju Nowe/Edycja
2. Lista miejsc uboju
3. Usun miejsce uboju

2.7.3.1. Miejsce uboju Nowy/Edycja (Menu: 1351)



Aby zachować wprowadzone dane w dowolnym momencie naciśnij klawisz .

Aby opuścić programowanie bez zapisywania wprowadzonych zmian naciśnij klawisz .

- Programowanie danych miejsca uboju.

Przykład: Zaprogramować dane miejsca uboju nr 1: „(12020204)”.

1351
MIEJSCE UBOJU NOWY/EDYCJA (1/1)
Wprowadź nr. ubojni: [1]

Miejsce: []

Kraj: [0] Brak danych / tabeli

Wprowadzić numer porządkowy ubojni: „1”.



1351
MIEJSCE UBOJU NOWY/EDYCJA (1/1)
Wprowadź nr. ubojni: [1]
Miejsce: [(12020204)]

Kraj: [0] Brak danych / tabeli

Wprowadzić numer zatwierdzenia ubojni: „(12020204)”.



1351
MIEJSCE UBOJU NOWY/EDYCJA (1/1)
Wprowadź nr. ubojni: [1]
Miejsce: [(12020204)]
Kraj: [1] Polska

Wprowadzić numer kraju (z listy krajów zaprogramowanej w menu 1340): 1 (Polska).



Nastąpi zapisanie wprowadzonych danych i powrót do początkowego okna menu, pozwalającego na rozpoczęcie programowania danych dla kolejnego miejsca uboju.

Aby powrócić do ekranu początkowego Menu: 1350 należy nacisnąć klawisz .

2.7.3.2. Lista danych miejsc uboju (Menu: 1351)



Funkcja pozwala wyświetlić listę danych miejsc uboju zapisanych w pamięci wagi.

Przykład:

Wyświetlić listę zapamiętanych danych miejsc uboju, z zakresu od nr1 do nr 5:

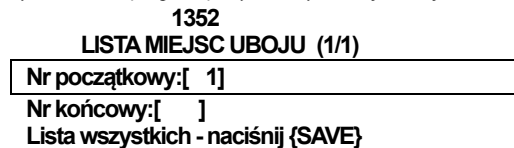

Wprowadź początkowy numer miejsca uboju: Nr:1.

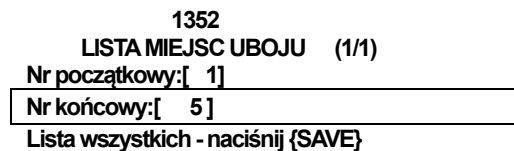





Wprowadź końcowy numer miejsca uboju: Nr:5.

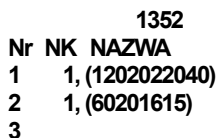

Naciśnięcie klawisza  powoduje wyświetlenie listy wszystkich miejsc uboju zapisanych pamięci wagi. Na wyświetlaczu widoczne będą: Numery porządkowe danych miejsc uboju (Nr), Numery krajów uboju (NK), oraz Numer miejsca uboju (Nazwa).°



Klawisze   służą do przeglądania na wyświetlaczu, listy miejsc uboju.

Klawisz   służy do wydrukowania listy miejsc uboju (wydruk na etykietach – do wydruku zalecamy użycie papieru ciągłego).

2.7.4. Miejsca rozbioru (Menu: 1360)





W celu określenia miejsca uboju, należy zaprogramować numery zatwierdzeń ubojni.
Wygląd menu: **1360**

- MIEJSCA ROZBIORU (1/1)**
- 4. Miejsce uboju Nowe/Edycja**
 - 5. Lista miejsc uboju**
 - 6. Usuń miejsce uboju**

2.7.4.1. Miejsce rozbioru Nowe/Edycja (Menu: 1361)



Aby zachować wprowadzone dane w dowolnym momencie naciśnij klawisz .

Aby opuścić programowanie bez zapisywania wprowadzonych zmian naciśnij klawisz .

- **Programowanie danych miejsca rozbioru.**

Przykład: Zaprogramować dane miejsca rozbioru nr 1: „(60201516)”, kraj: 1- Polska.

1361

MIEJSCA ROZBIORU NOWY/EDYCJA (1/1)

Wprowadź nr. miejsca rozbioru: [1]

Miejsce rozbioru: []

Kraj: [0] Brak danych / tabeli

Wprowadzić numer porządkowy miejsca rozbioru: „1”.

1361

MIEJSCA ROZBIORU NOWY/EDYCJA (1/1)

Wprowadź nr. miejsca rozbioru: [1]

Miejsce rozbioru: [(60201516)]

Kraj: [0] Brak danych / tabeli

Wprowadzić numer zatwierdzenia miejsca rozbioru: „(60201516)”.

1361

MIEJSCA ROZBIORU NOWY/EDYCJA (1/1)

Wprowadź nr. miejsca rozbioru: [1]

Miejsce rozbioru: [(12020204)]

Kraj: [1] Polska

Wprowadzić numer kraju (z listy krajów zaprogramowanej w menu 1340): 1 (Polska).

Nastąpi zapisanie wprowadzonych danych i powrót do początkowego okna menu, pozwalającego na rozpoczęcie programowania danych dla kolejnego miejsca rozbioru.

Aby powrócić do ekranu początkowego Menu: 1360 należy nacisnąć klawisz .

2.7.4.2. Lista danych miejsc rozbioru (Menu: 1351)

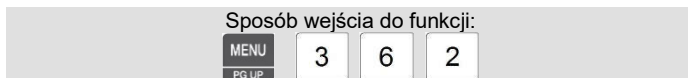

Funkcja pozwala wyświetlić listę danych miejsc rozbioru zapisanych w pamięci wagi.



Przykład:

Wyświetlić listę zapamiętanych danych miejsc rozbioru, z zakresu od nr1 do nr 5:

1352
LISTA MIEJSC ROZBIORU (1/1)

Nr początkowy:[1]
Nr końcowy:[]
Lista wszystkich - naciśnij {SAVE}

Wprowadź początkowy numer miejsca rozbioru: Nr:1.

1352
LISTA MIEJSC ROZBIORU (1/1)



Nr początkowy:[1]
Nr końcowy:[5]
Lista wszystkich - naciśnij {SAVE}



Wprowadź końcowy numer miejsca rozbioru: Nr:5.

Naciśnięcie klawisza  powoduje wyświetlenie listy wszystkich miejsc rozbioru zapisanych w pamięci wagi. Na wyświetlaczu widoczne będą: Numery porządkowe danych miejsc rozbioru (Nr), Numery krajów rozbioru (NK), oraz Numer miejsca rozbioru (Nazwa).

1352

Nr	NK	NAZWA
1	1,	(60201615)
2	1,	(59197024)
3		

Klawisze   służą do przeglądania na wyświetlaczu, listy miejsc rozbioru.

Klawisz   służy do wydrukowania listy miejsc rozbioru (wydruk na etykietach – do wydruku zalecamy użycie papieru ciągłego).

2.7.4.3. Usuwanie danych miejsca rozbioru (Menu: 1353)



- Podaj numer usuwanego miejsca rozbioru.

Przykład: Usuń dane miejsca rozbioru: nr 11.

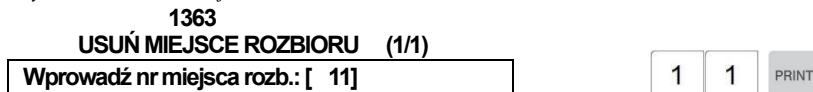

Nastąpi usunięcie wprowadzonych danych i powrót do ekranu początkowego Menu: 1360.

2.8. PROGRAMOWANIE DANYCH TABELI III (MENU 1400)

W niniejszym rozdziale opisano programowanie zawartych w tabeli III.

Wygląd menu:

- 1400
TABELA III - DANE (1/3)
1. Nazwa sklepu
 2. Nazwa klienta
 3. Teksty reklam
- 1400
TABELA III - DANE (1/3)
4. Waluty
 5. Harmonogram pracy
 6. Skaner
- 1400
TABELA III - DANE (1/3)
7. Klawisze wyboru etykiet

2.8.1. Nawa sklepu (Menu: 1410)



Dane te można programować przy użyciu klawiatury wagi lub korzystając z programu CL-Works.

W rozdziale opisano programowanie danych adresowych sklepu. Funkcja pozwala zaprogramować do 9 zestawów danych adresowych sklepu. Alternatywnie, dane sklepu można zamieścić w projekcie wzorca etykiety, w postaci tekstu.

Wygląd menu: 1410

NAZWA SKLEPU (1/1)

8. Nazwa sklepu Nowa/Edycja

9. Lista nazw sklepu

10. Usuń nazwę sklepu.

Dane te można programować przy użyciu klawiatury wagi lub programu CL-Works.

2.8.1.1. Nawa sklepu, dane adresowe Nowy/Edycja (Menu: 1411)

Sposób wejścia do funkcji:



Aby zachować wprowadzone dane w dowolnym momencie naciśnij klawisz



Aby opuścić programowanie bez zapisywania wprowadzonych zmian naciśnij klawisz



- Dodaj/Edytuj dane adresowe sklepu.

Przykład: Wprowadzić zestaw danych adresowych nr: 1.

1410

NAZWA SKLEPU NOWA/EDYCJA (1/2)

Sklep nr: [1]

Nazwa: []

TEL: []

Wprowadzić numer zestawu danych adresowych: 1.

1410

NAZWA SKLEPU NOWA/EDYCJA (1/2)

Sklep nr: [1]

Nazwa: [CAS POLSKA]

TEL:

Wprowadzić nazwę : CAS POLSKA.

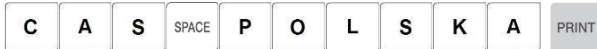

1410

NAZWA SKLEPU NOWA/EDYCJA (1/2)

Sklep nr: [1]

Nazwa: [CAS POLSKA]

TEL:[TEL: 22 255 90 00]

Wprowadzić numer telefonu: 22 255 90 00.



1410
NAZWA SKLEPU NOWA/EDYCJA (1/2)

Adres: [WWW.WAGICAS.PL]

Wprowadzić adres (np. strony www): WWW.WAGICAS.PL.

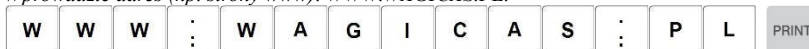

Nastąpi zapisanie wprowadzonych danych i powrót do początkowego okna menu, pozwalającego na rozpoczęcie programowania danych dla kolejnego sklepu.

Aby powrócić do ekranu początkowego Menu: 1410 należy nacisnąć klawisz .

2.8.1.2. Lista nazw sklepu (Menu: 1421)



Funkcja pozwala wyświetlić listę nazw sklepu zapisanych w pamięci wagi.

Przykład:

Wyświetlić listę zapamiętanych nazw sklepu, z zakresu od nr 1 do nr 5:

1412
LISTA NAZW SKLEPU (1/1)

Nr początkowy: [1]

Nr końcowy: []

Lista wszystkich - naciśnij {SAVE}

Wprowadź początkowy numer nazwy sklepu: Nr: 1.

1412
LISTA NAZW SKLEPU (1/1)

Nr początkowy: [1]

Nr końcowy: [5]

Lista wszystkich - naciśnij {SAVE}

Wprowadź końcowy numer nazwy sklepu: Nr: 5.

Naciśnięcie klawisza  powoduje wyświetlenie listy wszystkich nazw sklepów zapisanych w pamięci wagi. Na wyświetlaczu widoczne będą: Numery porządkowe nazw (Nr), oraz początek treści nazwy (Nazwa).

1412
Nr NK NAZWA
1 CAS POLSKA TEL: 22 255 90 00
2
3



Klawisze **DATE TIME** i **PLU** służą do przeglądania na wyświetlaczu, listy nazw sklepów.



Klawisz **PAY** służy do wydrukowania listy nazw sklepów (wydruk na etykietach – do wydruku zalecamy użycie papieru ciągłego).

2.8.1.3. Usuwanie nazwy sklepu (Menu: 1413)

Sposób wejścia do funkcji:



- **Podaj numer nazwy sklepu.**

Przykład: *Usuń zestaw danych sklepu numer 11.*

1413
USUŃ NAZWĘ SKLEPU (1/1)

Sklep nr.: [11]

Podaj numer sklepu: 11.



Nastąpi usunięcie wprowadzonych danych i powrót do ekranu początkowego Menu: 1410.

2.8.2. Nazwa klienta (Menu: 1420)

Sposób wejścia do funkcji:



Funkcja pozwala zaprogramować do 89 zestawów danych adresowych odbiorcy, które będą mogły być umieszczone na paragonie i mogą być wykorzystywane do realizacji zarządzania sprzedażą dla określonych klientów. Dane mogą być używane w trybie sprzedaży z paragonem tworzonym przez zalogowanego operatora, przy wydawaniu potwierdzenia transakcji kredytowej. Dane te można programować przy użyciu klawiatury wagi lub korzystając z programu CL-Works.

Wygląd menu:

- 1420**
NAZWA KLIENTA (1/1)
1. **Dane klienta Nowa/Edycja**
 2. **Lista nazw klientów**
 3. **Usuń dane klienta.**

2.8.2.1. Dane klienta Nowe/Edycja (Menu: 1421)

Sposób wejścia do funkcji:

MENU	4	2	1
PG UP			

Aby zachować wprowadzone dane w dowolnym momencie naciśnij klawisz .

Aby opuścić programowanie bez zapisywania wprowadzonych zmian naciśnij klawisz .



- **Dodaj/Edytuj dane klienta.**

Przykład: Wprowadzić zestaw danych adresowych klienta nr.: 1.

1421
DANE KLIENTA NOWA/EDYCJA (1/3)

Klient nr: [1]
Nazwa: []
Adres: []

Wprowadzić numer zestawu danych adresowych klienta: 1.

1421  

DANE KLIENTA NOWA/EDYCJA (1/3)

Klient nr: [1]
Nazwa: [CAL-POL]
Adres: []

Wprowadzić nazwę odbiorcy: CAL-POL.

C	A	L	SPACE	P	O	L	
---	---	---	-------	---	---	---	---

1421

DANE KLIENTA NOWA/EDYCJA (1/3)

Klient nr: [1]
Nazwa: [CAL-POL]
Adres 1: [ABACKICH 11]

Wprowadzić pierwszą linię adresu: ABACKICH 11.

A	B	A	C	K	I	C	H	SPACE	1	1	
---	---	---	---	---	---	---	---	-------	---	---	---

1421

DANE KLIENTA NOWA/EDYCJA (2/3)

Adres 2: [01-101 WARSZAWA]
Adres 3: []
TEL: []

Wprowadzić drugą linię adresu: 01-101 Warszawa

0	1	-	1	0	1	SPACE	W	A	R	S	Z	A	W	A	
---	---	---	---	---	---	-------	---	---	---	---	---	---	---	---	---

1421

DANE KLIENTA NOWA/EDYCJA (2/3)

Adres 2: [01-101 WARSZAWA]

Adres 3: [POLSKA]

TEL: []

Wprowadzić trzecią linie adresu: POLSKA

P O L S K A PLU

1421

DANE KLIENTA NOWA/EDYCJA (2/3)

Adres 2: [01-101 WARSZAWA]

Adres 3: [POLSKA]

TEL: [TEL: 22 921 19 51]

Wprowadzić numer telefonu: TEL: 22 921 19 51.

T E L [] SPACE 2 2 SPACE 9 2 1 SPACE 1 9 SPACE 5 1 PRINT

1421

DANE KLIENTA NOWA/EDYCJA (3/3)

Limit kredytu: [200,00]

Wprowadzić wartość limitu kredytowego (Wartość groszy należy wprowadzić z pominięciem przecinka): 200,00zł.

2 0 0 0 0 PRINT

Nastąpi zapisanie wprowadzonych danych i powrót do początkowego okna menu, pozwalającego na rozpoczęcie programowania danych dla kolejnego klienta.

Aby powrócić do ekranu początkowego Menu: 1420 należy nacisnąć klawisz ESC.

2.8.2.3. Lista klientów (Menu: 1423)

Sposób wejścia do funkcji:

MENU PG UP 4 2 2

Funkcja pozwala wyświetlić listę klientów zapisanych w pamięci wagi.

Przykład:

Wyświetlić listę zapamiętanych klientów, z zakresu od nr 1 do nr 5:

1422

LISTA KLIENTÓW(1/1)

Od klienta nr:[1]

Do klienta nr:[]

Lista wszystkich - naciśnij {SAVE}

Wprowadź początkowy numer klienta: Nr:1.

1 PLU

1422
LISTA KLIENTÓW (1/1)

Od klienta nr: [1]

Do klienta nr: [5]

Lista wszystkich - naciśnij {SAVE}

Wprowadź końcowy numer klienta: Nr:5.

5

PLU

SAVE

Naciśnięcie klawisza powoduje wyświetlenie listy wszystkich nazw klientów zapisanych pamięci wagi. Na wyświetlaczu widoczne będą: Numery porządkowe nazw (Nr), oraz początek treści nazwy i kwota limitu kredytowego (Nazwa).

1422

Nr NK NAZWA

1 CAL-POL 200,00

2

3

DATE

TIME

PLU

▼

Klawisze służą do przeglądania listy klientów na wyświetlaczu.

PAY

TEST

Klawisz służy do wydrukowania listy klientów (wydruk na etykietach – do wydruku zalecamy użycie papieru ciągłego).

2.8.2.3. Usunięcie danych odbiorcy (Menu: 1423)

Sposób wejścia do funkcji:

MENU

4

2

3

PG UP

- **Podaj numer usuwanego zestawu danych adresowych.**

Przykład:

1423

USUŃ DANE KLIENTA (1/1)

Klient nr: [11]

Podaj numer klienta: 1.

1

1

PRINT

Nastąpi usunięcie wprowadzonych danych i powrót do ekranu początkowego Menu: 1420.

2.8.3. Teksty reklamowe (Menu: 1430)

Sposób wejścia do funkcji:



Funkcja pozwala zaprogramować do 9 informacji tekstowych, o numerach 1 do 9.

Wygląd menu:

1430

TEKSTY REKLAM (1/1)

- 1. Konfiguracja**
- 2. Edycja tekstu reklamy**
- 3. Lista tekstów reklam**

Teksty reklamowe mogą być wyświetlane wyświetlaczu LCD jako przewijany tekst w przerwach pomiędzy ważeniami wg zaprogramowanego harmonogramu, w ustalonych przedziałach czasowych.

Teksty te można programować przy użyciu klawiatury wagi lub korzystając z programu CL-Works.

2.8.3.1. Czas opóźnienia wyświetlania komunikatów reklamowych

(Menu: 1431)

Sposób wejścia do funkcji:



Funkcja pozwala zaprogramować wymagany czas przerwy pomiędzy ważeniami którym zostanie uruchomione wyświetlanie komunikatów. Położenie produktu na szalce, spowoduje przerwanie wyświetlania komunikatów.

Konfiguracja czasu opóźnienia wyświetlania.

Przykład: Wprowadzić czas opóźnienia wyświetlania reklam: 5 sekund.

1431 (1/1)

KONFIGURACJA

Odczekaj czas: t= 1s x [5]

Wprowadź czas opóźnienia: 5 sekund



2.8.3.2. Edycja komunikatu reklamowego (Menu: 1432)



Można zaprogramować do 9 informacji tekstowych, sposób ich wyświetlania i przewijania, oraz przedziały czasowe dla każdego komunikatu, w jakich jego wyświetlanie ma być aktywne. Dane te można programować przy użyciu klawiatury wagi lub korzystając z programu CL-Works.

- **Konfiguracja czasu opóźnienia wyświetlania.**

Przykład: Wprowadzić treść tekstu komunikatu reklamowego nr 1: „DZIŚ PROMOCJA”

1432
EDYCJA TEKSTU REKLAMY (1/8)

Numer komunikatu: [1]
Tekst: []

Wprowadzić numer komunikatu reklamowego: 1

1	PRINT
---	-------

1432
EDYCJA TEKSTU REKLAMY (1/8)

Numer komunikatu: [1]
Tekst: [DZIŚ PROMOCJA]

Wprowadzić tekst testu komunikatu reklamowego: „DZIŚ PROMOCJA!”

D	Z	I	Ś	SPACE	P	R	O	M	O	C	J	A	PRINT
---	---	---	---	-------	---	---	---	---	---	---	---	---	-------

1432
EDYCJA TEKSTU REKLAMY (2/8)

Prędkość ruchu tekstu (od 1 do 9): [5]
Ilość: []

Wprowadzić parametr określający prędkość przewijania tekstu reklamowego: 5.

5	PRINT
---	-------

1432
EDYCJA TEKSTU REKLAMY (2/8)

Prędkość ruchu tekstu (od 1 do 9): [5]
Ilość: [0]

Aby użyć funkcji migotania wyświetlanego komunikatu, wprowadzić parametr określający mnożnik czasu błysięć dla wyświetlanego komunikatu reklamowego. Jeśli funkcja migotania ma być nieaktywna i reklama będzie przewijana, ustawić wartość: 0.

0	PRINT
---	-------

1432

EDYCJA TEKSTU REKLAMY (3/8)**Efekt przewijania (0-2): [1]****<- od prawej do lewej**

Wprowadzić parametr określający kierunek przewijania tekstu reklamowego: 1 – (od prawej do lewej).

1

PRINT

Dostępne ustawienia sposobu wyświetlania:

0 - Wyświetlanie bez przewijania,

1 – (◀ od prawej do lewej) Przewijanie od prawej do lewej,

2 - (◀ do lewej do prawej) Przewijanie od lewej do prawej,

3 – (Migający) Migotanie bez przewijania.

1432

EDYCJA TEKSTU REKLAMY (4/8)**Użyj tekstu (0=N/1=T): [T]**

Wprowadzić ustawienie statusu komunikatu: 1 (tak - Y).

1

PRINT

Dostępne ustawienia statusu aktywności komunikatu (określa, czy tekst reklamowy ma być wyświetlany): 0 – nie, 1 – tak:

1432

EDYCJA TEKSTU REKLAMY (5/8)**Ustawienie Daty (0=N/1=T): [T]**

Wprowadzić parametr określający, czy mają być stosowane określone ramy czasowe wyświetlania tekstu reklamowego (0 – nie, 1 – tak):

Wprowadzić ustawienie: 1 (tak - Y).

1

PRINT

1432

EDYCJA TEKSTU REKLAMY (6/8)**Wpisz 1=Tak/0=Nie [PWŚCPSN]****W następujące dni: [1011111]**

Określić dni, w które tekst reklamowy ma być wyświetlany (kolejne cyfry „1” odpowiadają kolejnym dniom tygodnia: PON ~ NIE): PON, ŚR, CZW, PT, SO, NIE.

1

0

1

1

1

1

1

PRINT

1432

EDYCJA TEKSTU REKLAMY (7/8)**Od dnia: [01-03-20] DD-MM-RR****Do dnia: [01-06-20] DD-MM-RR**

Określ datę początku okresu wyświetlania tekstu reklamowego: 01-03-20

Uwaga:

Wprowadzenie ustawienia 00.00.00 oznacza, że rozpoczęcie wyświetlania tekstu reklamowego nastąpi bez ograniczenia czasowego.

0

1

0

3

2

0

PRINT

1432
EDYCJA TEKSTU REKLAMY (7/8)

Od dnia: [01-03-20] DD-MM-RR

Do dnia: [01-06-20] DD-MM-RR

Określ datę końca okresu wyświetlania tekstu reklamowego: 01-06-20

Uwaga:

Wprowadzenie 00-00-00 oznacza wyświetlanie tekstu reklamowego bez ograniczenia czasowego.

1432
EDYCJA TEKSTU REKLAMY (8/8)

0 1 0 6 2 0 PRINT

Od godziny: [01:03:20]

Do godziny: [01:06:20]

Określ datę początku okresu wyświetlania tekstu reklamowego: 01-03-20

Uwaga:

Wprowadzenie 00:00:00 oznacza, że rozpoczęcie wyświetlania tekstu reklamowego nastąpi bez ograniczenia czasowego.

1432
EDYCJA TEKSTU REKLAMY (8/8)

0 0 0 0 0 0 PRINT

Od godziny: [01:03:20]

Do godziny: [01:06:20]

Określ datę końca okresu wyświetlania tekstu reklamowego: 01-06-20

Uwaga:

Wprowadzenie 00:00:00 oznacza wyświetlanie tekstu reklamowego bez ograniczenia czasowego.

0 0 0 0 0 0 PRINT

Nastąpi zapisanie wprowadzonych danych i powrót do początkowego okna menu, pozwalającego na rozpoczęcie programowania kolejnego tekstu reklamy.

Aby powrócić do ekranu początkowego Menu: 1430 należy nacisnąć klawisz



2.8.3.3. Lista tekstów reklam (Menu: 1433)

Sposób wejścia do funkcji:

MENU 4 3 3
PG UP

Przykład:

Wyświetlić listę zapamiętanych tekstów reklam, z zakresu od nr 1 do nr 5:

1433
LISTA TEKSTÓW REKLAM (1/1)

Nr początkowy: [1]

Nr końcowy: []

Lista wszystkich - naciśnij {SAVE}

Wprowadź początkowy numer tekstu reklamy: Nr: 1.

1 PLU

1433 LISTA TEKSTÓW REKLAM (1/1)

Nr początkowy:[1]

Nr końcowy:[5]

Lista wszystkich - naciśnij {SAVE}

Wprowadź końcowy numer tekstu reklamy: Nr:5.

5

PLU

SAVE

Naciśnięcie klawisza **SAVE** powoduje wyświetlenie listy wszystkich tekstów reklam zapisanych pamięci wagi. Na wyświetlaczu widoczne będą: Numery porządkowe tekstów reklam (Nr), status – w nawiasie (NK), oraz początek treści teksów reklam (Nazwa).

1433

Nr NK NAZWA

1 (a) DZIŚ PROMOCJA

2

3

DATE
TIME

PLU

Klawisze **DATE TIME** i **PLU** służą do przeglądania listy tekstów reklam na wyświetlaczu.

PAY
TEST

Klawisz **PAY TEST** służy do wydrukowania listy tekstów reklam (wydruk na etykietach – do wydruku zalecamy użycie papieru ciągłego).

2.8.4. Kursy walut (Menu: 1440)

Sposób wejścia do funkcji:

MENU

4

4

PG UP

Funkcja pozwala zaprogramować ustawienia dla 4 kursów walut o numerach od 1 do 4, wywoływanych za pomocą klawiszy [CURRENCY 1] ... [CURRENCY 4].

Zaprogramowane przeliczniki będą mogły być używane do przeliczania kwoty *należności*.

Wygląd menu:

1440

WALUTY (1/1)

4. Waluta Nowa/Edycja

5. Lista walut

6. Usuń walutę

Aby funkcja mogła być dostępna wymagane jest:

- Zdefiniowanie w Menu 1881 klawiszy funkcji przeliczania walut (klawisze o numerach funkcji od 25 – CURRENCY 1 do 28 CURRENCY 4).
- Nadanie w Menu 1855 operatorom o żądanym poziomie uprawnień, prawa do użycia funkcji CURRENCY
- Umieszczenie we wzorcu etykiety pól przelicznika walut: ID: 118, 119, 120 (dotyczy trybów drukowania etykiet)

Przykład rozmieszczenia klawiszy funkcji przeliczania walut:

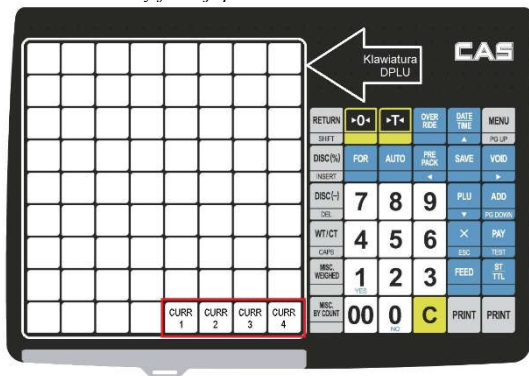

2.8.4.1. Kurs waluty Nowy/Edycja (Menu: 1441)

Sposób wejścia do funkcji:



Aby zachować wprowadzone dane w dowolnym momencie naciśnij klawisz



Aby opuścić programowanie bez zapisywania wprowadzonych zmian naciśnij klawisz



ESC

- **Wprowadzenie definicji kursu waluty.**

Przykład: Zaprogramować wartość przelicznika kursu dla waluty nr 1, o wartości 0,283 w odniesieniu do 1 zł.

1441

WALUTA NOWA/EDYCJA (1/3)

Wprowadź nr waluty: [1]

Miejsce punktu dziesiętnego: [4]

Kurs waluty: [0,0000]

Wprowadzić numer kursu waluty: 1.

1441

WALUTA NOWA/EDYCJA (1/3)

Wprowadź nr waluty: [1]

Miejsce punktu dziesiętnego: [3]

Kurs waluty: [0,000]

Określić położenie punktu dziesiętnego dla kursu waluty: 3.



1441

WALUTA NOWA/EDYCJA (1/3)

Wprowadź nr waluty: [1]

Miejsce punktu dziesiętnego: [4]

Kurs waluty: [0,283]

Wprowadzić wartość przelicznika kursu dla waluty, w odniesieniu do 1 zł: 0,283

1441

WALUTA NOWA/EDYCJA (2/3)

Symbol waluty przed wart.: []

Symbol waluty po wart.: []

Punkt dziesiętny ceny: [0]

Jeżeli symbol waluty ma być on drukowany przed wartością liczbową - Określić symbol waluty.
Jeżeli symbol drukowany przed wartością liczbową nie będzie używany, nie należy wstawiać żadnego znaku.

Informacja: W przypadku używania znaku Dolara, wprowadzić symbol: \$ - kod ASCII: 24.

1441

WALUTA NOWA/EDYCJA (2/3)

Symbol waluty przed wart.: []

Symbol waluty po wart.: [€]

Punkt dziesiętny ceny: [0]

Określić symbol waluty, jeżeli ma być on drukowany za wartością liczbową.

Dla Euro wprowadzić symbol: € - kod ASCII: 80.

Jeśli symbol nie będzie używany, nie należy wstawiać żadnego znaku.

1441

WALUTA NOWA/EDYCJA (2/3)

Symbol waluty przed wart.: []

Symbol waluty po wart.: [€]

Punkt dziesiętny ceny: [2]

Określić położenie punktu dziesiętnego dla przeliczonej należności (w walucie): 2.

1441

WALUTA NOWA/EDYCJA (2/3)

Symbol waluty przed wart.: [2]

Określić format wydruku dla przeliczonej należności, wg tabeli poniżej: 2 (format nr 2).

- Numery formatów wydruku na przykładzie symbolu \$:

Nr.	Format wydruku	Opis	Nr.	Format wydruku	Opis
0	100.00, 0.12		5	\$100.00, \$0.12	
1	\$ 100.00, \$ 0.12		6	100.00\$, 0.12\$	
2	100.00 \$, 0.12\$	Dla zł: 100.00 zł, 0.12zł	7	\$100.00c, \$0.12c	
3	\$ 100.00 c, \$0.12c				
4	\$ 100.00 c, 12c	Gdy kwota jest mniejsza od 1, drukowana jest tylko wartość w centach	8	\$100.00c, 12c	Gdy kwota jest mniejsza od 1, drukowana jest tylko wartość w centach.

Nastąpi zapisanie wprowadzonych danych i powrót do początkowego okna menu, pozwalającego na rozpoczęcie programowania kolejnego tekstu reklamy.

Aby powrócić do ekranu początkowego Menu: 1440 należy nacisnąć klawisz .

2.8.4.1. Lista kursów walut (Menu: 1442)



Przykład:

Wyświetlić listę zapamiętanych przeliczników walut, z zakresu od nr 1 do nr 4:

1442
LISTA WALUT (1/1)
Nr początkowy:[1]
Nr końcowy:[]
Lista wszystkich - naciśnij {SAVE}

Wprowadź początkowy numer przelicznika walut: Nr: 1.



1442
LISTA WALUT (1/1)
Nr początkowy:[1]
Nr końcowy:[4]
Lista wszystkich - naciśnij {SAVE}

Wprowadź końcowy numer przelicznika walut: Nr: 4.



Naciśnięcie klawisza  powoduje wyświetlenie listy wszystkich przeliczników walut zapisanych pamięci wagi. Na wyświetlaczu widoczne będą: Numery porządkowe przeliczników walut (Nr), oraz wartości przeliczników walut z symbolami walut (Nazwa).

1442
Nr NK NAZWA
1 0,283 €
2
3

Klawisze  służą do przeglądania listy przeliczników walut na wyświetlaczu.

Klawisz  służy do wydrukowania listy przeliczników walut (wydruk na etykietach – do wydruku zalecamy użycie papieru ciągłego).

2.8.4.2. Usuwanie danych kursu waluty (Menu: 1443)



- Podanie numeru usuwanego kursu waluty.

Przykład: Usun kurs waluty nr: 2.

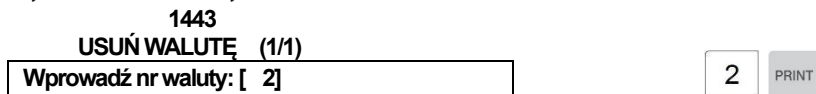

Nastąpi usunięcie wprowadzonych danych i powrót do ekranu początkowego Menu: 1440.

2.8.5. Harmonogram pracy - Drukowanie etykiet w trybie wsadowym (Menu: 1450)



Funkcja „Harmonogram pracy” pozwala na użycie wagi w roli drukarki etykiet, do drukowania dużej zadanej etykiet, przeznaczonych do znakowania produktów o statusie produktu sztukowego (produkty typu 2) albo w opakowaniu zbiorczym (produkty typu 3).

Funkcji „Harmonogram pracy” nie można użyć dla towarów ważonych (produkty typu 1).

Informacja:

W celu umożliwienia użycia funkcji „Harmonogram pracy”, niezbędne jest zaprogramowanie w MENU: 1881, klawisza funkcyjnego „BATCH”- Drukowanie w trybie wsadowym (nr funkcji klawisza – 29)

Przykład umieszczenia klawisza . funkcyjnego „Drukowanie w trybie wsadowym”:

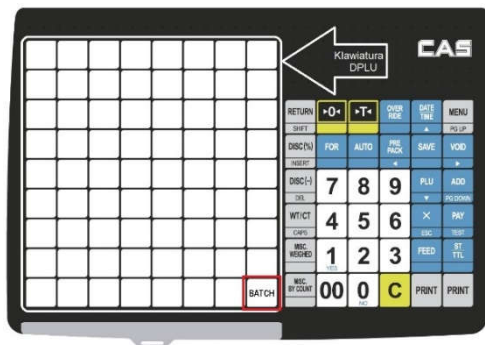

Jeżeli użytkownik potrzebuje uzyskać wydruk nieodklejonych etykiet, pozostawionych na papierze podkładowym, to należy ustawić podane niżej parametry w następujący sposób:

- W MENU 1734, dla parametru „Aktywacja czujnika zabrania etykiet” (jest to pierwszy parametr na wyświetlanej liście), należy ustawić wartość „N”.
- W MENU 1872, dla parametru „Druk etykiet bez zwijania” (jest to pierwszy parametr na wyświetlanej liście), należy ustawić wartość „T”.

Jeżeli użytkownik potrzebuje uzyskać wydruk etykiet odklejanych od papieru podkładowego, (etykiety będą drukowane sukcesywnie, każda kolejna etykieta po zabraniu poprzedniej) to należy ustawić podane niżej parametry w następujący sposób:

- W MENU 1734, dla parametru „Aktywacja czujnika zabrania etykiet” (jest to pierwszy parametr na wyświetlanej liście), należy ustawić wartość „T”.
- W MENU 1872, dla parametru „Druk etykiet bez zwijania” (jest to pierwszy parametr na wyświetlanej liście), należy ustawić wartość „N”.

Funkcja umożliwi zaprogramowanie dziesięciu harmonogramów drukowania etykiet, dla różnych towarów PLU (typu 1 lub 2).

Wygląd menu:

- 1450**
HARMONOGRAM PRACY (1/1)
- 1. Harmonogram pracy Nowy/Edycja**
 - 2. Lista harmonogramów**
 - 3. Usuń harmonogram**

Przykład zastosowania funkcji „Harmonogram pracy”:

- **Druk wielu etykiet na towary nie ważone (na sztuki lub w opakowaniu zbiorczym).**

Można zaprogramować druk żądanej ilości etykiet na wskazane towary (maksymalnie 10 towarów), w ustalonej kolejności, np.: druk 10 szt. etykiet na towar PLU nr 1, następnie druk 50 szt. etykiet na towar PLU nr 5, następnie druk 20 szt. etykiet na PLU nr 8 itd.

Maksymalna ilość etykiet jaką można zaprogramować dla pojedynczego towaru wynosi 99 szt. W celu zwiększenia ilości etykiet dla jednego towaru PLU, można kilkakrotnie wybrać ten sam towar, np. w celu wydrukowania 200 etykiet na towar PLU nr 5, można zaprogramować: druk 75 szt. etykiet na towar PLU nr 5, następnie druk 75 szt. etykiet na towar PLU nr 5 i jeszcze raz druk 50 szt. etykiet na towar PLU nr 5.

Po naciśnięciu klawisza „Drukowanie w trybie wsadowym” zostanie uruchomiony proces drukowania zadanych ilości, według wartości zaprogramowanych w kolejnych harmonogramach.

Drukowanie etykiet, w trakcie uruchomionej funkcji, można w każdej chwili

przerwać naciskając klawisz .

Powrót do trybu ważenia, po zakończeniu procesu drukowania etykiet w trybie wsadowym

nastąpi po naciśnięciu klawisza .

2.8.5.1. Harmonogram Nowy/Edycja (Menu: 1451)

Sposób wejścia do funkcji:



- Programowanie numer zestawu danych dla trybu wsadowego.

Przykład: Zaprogramować harmonogram druku 45 etykiet nr 1 dla towaru PLU nr 2 – POR (towar typu 2 – towar na sztuki):

1451

HARMONOGRAM NOWY/EDYCJA (1/2)

Nr harmonogramu.: [1]

Nr działu.: []

Nr PLU: []

Wprowadzić numer harmonogramu danych: 1.

1

PRINT

1451

HARMONOGRAM NOWY/EDYCJA (1/2)

Nr harmonogramu.: [1]

Nr działu.: [1] WARZYWA

Nr PLU: []

Wprowadzić numer działu dla żadanego asortymentu PLU: 1.

1

PRINT

1451

HARMONOGRAM NOWY/EDYCJA (1/2)

Nr harmonogramu.: [1]

Nr działu.: [1] WARZYWA

Nr PLU: [2] POR

Wprowadzić numer żadanego asortymentu PLU: 2.

2

PRINT

1451

HARMONOGRAM NOWY/EDYCJA (2/2)

Ilość drukowanych etykiet: [45]

Wprowadzić żadaną ilość etykiet (od 1 do 99): 1.

4

5

PRINT

Nastąpi zapisanie wprowadzonych danych i powrót do początkowego okna menu, pozwalającego na rozpoczęcie programowania kolejnego harmonogramu.



Aby powrócić do ekranu początkowego Menu: 1450 należy nacisnąć klawisz

2.8.5.2 Lista harmonogramów (Menu: 1442)



Przykład:

Wyświetlić listę zapamiętanych harmonogramów, z zakresu od nr 1 do nr 4:

1452
LISTA HARMONOGRAMÓW (1/1)
Nr początkowy: [1]
Nr końcowy: []
Lista wszystkich - naciśnij {SAVE}

Wprowadź początkowy numer harmonogramu: Nr: 1.



1452
LISTA HARMONOGRAMÓW (1/1)
Nr początkowy: [1]
Nr końcowy: [4]
Lista wszystkich - naciśnij {SAVE}



Wprowadź końcowy numer harmonogramu: Nr: 4.



Naciśnięcie klawisza  powoduje wyświetlenie listy wszystkich harmonogramów zapisanych pamięci wagi. Na wyświetlaczu widoczne będą: Numery porządkowe harmonogramów (KOD), Numery asortymentów PLU, oraz zaprogramowane ilości etykiet (Ilość).

1452

KOD	Nr PLU	Ilość
1	2	45
2		
3		

Klawisze   służą do przeglądania listy zaprogramowanych harmonogramów na wyświetlaczu.

2.8.5.3. Usuwanie danych dla trybu wsadowego (Menu: 1453)

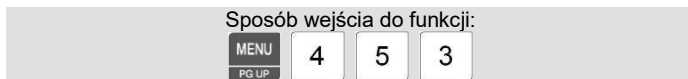

Przykład: Usun harmonogram nr: 2.

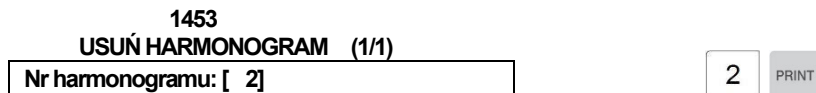

Nastąpi usunięcie wprowadzonych danych i powrót do ekranu początkowego Menu: 1450.

2.8.6. Konfiguracja obsługi skanera (Menu: 1460)



Funkcja pozwala zaprogramować tabelę konwersji kodów, wykorzystywaną do powiązania kodu odczytanego skanerem z towarem PLU zaprogramowanym w wadze.

Wygląd menu:

- 1460
SKANER (1/1)
1. Konwersja kodów Nowa/Edycja
 2. Lista konwersji kodów
 3. Usun konwersję

Informacja:

Do wagi można podłączyć skaner kodów kreskowych.

Wykorzystanie funkcji obsługi skanera jest możliwe po dokonaniu odpowiedniej konfiguracji menu parametrów.

Wybór jednego z opisanych trybów pracy skanera jest możliwy w menu parametrów, w ustawieniach Parametru 557 (Tryb pracy skanera) (patrz opis menu parametrów, rozdział 2.16).

Możliwe trzy tryby funkcjonowania skanera:

- **Tryb 1: Wywołanie danych towaru PLU po odczytaniu kodu kreskowego.**

Po odczytaniu skanerem kodu zamieszczonego na produkcie, dane produktu zostają odszukane w bazie towarowej zapisanej w wadze i wyświetlone na wyświetlaczu wagi.

W przypadku towaru ważonego, w celu wydrukowania etykiety należy położyć towar na

szalce i nacisnąć klawisz .

W przypadku towaru nie ważonego, nie należy kłaść towaru na szalce.

W celu wydrukowania etykiety należy nacisnąć klawisz .

- **Tryb 2: Po odczytaniu kodu kreskowego nastąpi wywołanie danych towaru PLU i automatyczny druk etykiety.**

Po odczytaniu skanerem, kodu produktu zamieszczonego na tabliczce z ceną, dane produktu zostają odszukane w bazie towarowej zapisanej w wadze i wyświetlone na wyświetlaczu wagi. Etykieta na towar zostanie wydrukowana automatycznie.

W przypadku towaru ważonego, towar powinien leżeć na szalce przed skanowaniem jego kodu.

Jeśli w chwili skanowania nie było towaru na szalce, to należy położyć go na szalce

i nacisnąć klawisz  w celu wydrukowania etykiety.

W przypadku towaru nie ważonego, nie należy kłaść towaru na szalce, a etykieta na towar zostanie wydrukowana automatycznie.

- **Tryb 3: Przecena towarów - Druk nowej etykiety z nowym kodem kreskowym, na podstawie odczytu danych z etykiety dotychczasowej.**

Po odczycie kodu kreskowego skanerem następuje wywołanie danych towaru PLU w aktualnej cenie zapamiętanej w bazie towarowej wagi oraz odczyt informacji o masie towaru zapisanej w odczytywanym kodzie kreskowym. Odczytana wartość masy zostanie zamieszczona na nowej etykiecie, a wartość należności zostanie wyznaczona na podstawie odczytanej wartości masy i aktualnej ceny towaru. Etykieta na towar zostanie wydrukowana automatycznie.

Uwaga.

Użycie funkcji jest możliwe tylko w przypadku, gdy kod na odczytywanej etykiecie zawiera informację o masie towaru.

2.8.6.1. Konwersja kodu Nowy/Edycja (Menu: 1461)

Sposób wejścia do funkcji:

MENU	4	6	1
PG UP			

Programując dane tablicy konwersji kodu, można wprowadzić dane określające wzajemne powiązanie asortymentów PLU zapisanych w pamięci wagi pod określonymi numerami, z odczytywanymi skanerem numerami kodów kreskowych.

Tabela konwersji kodów pozwala na zapamiętanie do 1999 wzajemnych powiązań numerów identyfikacyjnych towarów PLU odczytywanych skanerem, z numerami towarów PLU zapisanymi w bazie towarowej wagi, z zachowaniem rozróżnienia działów.

Numer identyfikacyjny towaru odczytywany skanerem może zawierać od 1 do 13 cyfr.

- **Programowanie zestawu danych tabeli konwersji kodu dla asortymentu PLU.**

Przykład: Zaprogramować zestaw danych nr 2 w tabeli konwersji dla asortymentu PLU nr 5 z działu nr 1, identyfikujące towar wg kodu: 295552 (Dwie cyfry prefiksu + numer identyfikatora towaru.).

1461

KONWERSJA KODÓW NOWY/EDYCJA (1/2)

Nr. Kodu skanowanego:[1]

Kod mapowany:[]

Nr działu:[1] WARZYWA

Podać numer kolejny dla zestawu danych w tabeli konwersji kodu: 2

1461

KONWERSJA KODÓW NOWY/EDYCJA (1/2)

Nr. Kodu skanowanego:[1]

Kod mapowany:[295552]

Nr działu:[1] WARZYWA

Wprowadzić dane identyfikujące towar wg mapowanego kodu: 295552 (dalszą część kodu, wagowego EAN13, zawierającą zmienną informację o ilości pomijamy).

1461

2	9	5	5	5	5	2	PRINT
---	---	---	---	---	---	---	-------

KONWERSJA KODÓW NOWY/EDYCJA (1/2)

Nr. Kodu skanowanego:[1]

Kod mapowany:[295552]

Nr działu:[1] WARZYWA

Wprowadzić numer działu dla asortymentu PLU: 1.

1461

1	PRINT
---	-------

KONWERSJA KODÓW NOWY/EDYCJA (2/2)

Nr PLU:[1]

Wprowadzić numer asortymentu PLU: 1.

1	PRINT
---	-------

Nastąpi zapisanie wprowadzonych danych i powrót do początkowego okna menu, pozwalającego na rozpoczęcie programowania kolejnego harmonogramu.



Aby powrócić do ekranu początkowego Menu: 1460 należy nacisnąć klawisz .

Przykładowa tabela konwersji danych:

Nr kolejny:	Dane z kodu mapowanego:	Dane PLU w bazie towarowej wagi:	
	Część kodu identyfikująca towar: dwie cyfry prefiksu + wyróżnik	Nr. działu:	Nr. PLU:
1	2755551	1	1
2	2955552	1	5
~	~	~	~
1999	2767890	1	220

2.8.6.2. Lista konwersji kodu (Menu: 1462)



Przykład:

Wyswietlić listę zapamiętanych harmonogramów, z zakresu od nr1 do nr 4:

1462

LISTA KONWERSJI KODÓW (1/1)

Nr początkowy:[1]

Nr końcowy:[]

Lista wszystkich - naciśnij {SAVE}

Wprowadź początkowy numer wiersza danych konwersji: Nr 1.



1462

LISTA KONWERSJI KODÓW (1/1)

Nr początkowy:[1]

Nr końcowy:[4]

Lista wszystkich - naciśnij {SAVE}

Wprowadź końcowy numer wiersza danych konwersji: Nr 4.



SAVE

Naciśnięcie klawisza powoduje wyświetlenie listy wszystkich wierszy danych konwersji zapisanych pamięci wagi. Na wyświetlaczu widoczne będą: Numery porządkowe wierszy danych konwersji (Nr), Numery działu (Nr działu), oraz Numery kodów PLU (Nr PLU).

1462

Nr.	Kod skan.	Nr. działu	Nr PLU
1	295552	1	1
2			
3			



Klawisze służą do przeglądania listy zaprogramowanych harmonogramów na wyświetlaczu.



Klawisz służy do wydrukowania listy przeliczników walut (wydruk na etykietach – do wydruku zalecamy użycie papieru ciągłego).

2.8.6.3. Usuwanie danych tabeli konwersji kodu (Menu: 1463)

Sposób wejścia do funkcji:



- Podaj numer usuwanego zestawu danych dla trybu wsadowego.

Przykład: Usuń dane konwersji nr: 2.

1463

USUŃ KONWERSJĘ (2/2)

Nr kodu skanowanego: [2]

2 PRINT

Nastąpi usunięcie wprowadzonych danych i powrót do ekranu początkowego Menu: 1460..

2.8.6.4. Konfiguracja formatu kodu skanera (Menu: 1464)

Sposób wejścia do funkcji:



Funkcja „Konfiguracja formatu kodu skanera” umożliwia ustawienie formatu odczytywanego kodu odczytywanego za pomocą skanera.

Możliwe jest zaprogramowanie 10 formatów kodu skanera o numerach od 01 do 10..

Format skanowanego kodu zwykle składa się z 13 zmiennych odpowiadających cyfrom kodu, zgodnie z formatem kodu EAN13.. Definicji podlega 12 początkowych znaków kodu, natomiast trzynasty znak cyfry kontrolnej, nie wymaga konfiguracji, jako zawsze występujący w kodzie EAN13

Zmienne ze skanowanego kodu są wyrażane symbolami:

- "X" – znaki określające prefiks oraz numer identyfikacyjny towaru.
 - "W" – znaki określające zapisaną w kodzie kreskowym wartość masy, wykorzystywane w przypadku ustawienia działania wagi w trybie nr 3 – „Przecena towarów”.
 - "C" – znak cyfry kontrolnej.(nie wymaga konfiguracji jako 13 znak)
- Litery inne niż "X", "W" oraz „C” są ignorowane.

1464

KONFIGURACJA SKANERA (1/1)

01 : [XXXXXXXXWWWWW]
02 : []
03 : []

Przykład 1: Zaprogramować pierwszy format odczytanego kodu: XXXXXXWWWWW.



1464

KONFIGURACJA SKANERA (1/1)

01 : [XXXXXXXXWWWWW]
02 : []
03 : []

X	X	X	X	X	X	X	W	W	W	W	W	PRINT
---	---	---	---	---	---	---	---	---	---	---	---	-------

Nastąpi zapisanie wprowadzonych danych i przejście do kolejnej linii MENU 1464, pozwalając na kontynuację programowania kolejnego formatu.

Naciśnięcie klawisza , zamiast klawisza  spowoduje zapis wprowadzonych danych i powrót do MENU 1460.

Pierwsze siedem cyfr w miejscu znaków „XXXXXX”, jest porównywanych z cyframi zapisanymi w tabeli konwersji, co pozwala na odnalezienie kodu PLU w bazie towarowej zapisanej w pamięci wagi.

Końcowe 5 cyfr (znaki od ósmego do dwunastego) poprzedzających cyfrę sumy kontrolnej (C), w miejscu znaków "WWWWW", przedstawia wartość masy zapisaną w odczytanym kodzie. Tęgo rodzaju format kodu jest wykorzystywany w przypadku ustawienia działania wagi ze skanerem w trybie nr 3 – „Przecena towarów”, jeśli wykorzystywane są kody zawierające informację o masie towaru, nadawane towarom w ramach wewnętrznego systemu oznaczania towarów lub przez zewnętrznych dostawców (wskazanie masy zostanie przepisane do kodu docelowego).

Przykład 2:

Forma odczytanego kodu:

- wariant 1: 00XXXXX00000, albo:
- wariant 2: XXXXXX00000

Pięć cyfr w miejscu znaków XXXXX (Wariant 1: znaki od trzeciego do siódmego), albo siedem cyfr w miejscu znaków XXXXXX (Wariant 2: znaki od pierwszego do siódmego), jest porównywanych z cyframi zapisanymi w tabeli konwersji, w celu odzyskania danych towaru PLU w bazie towarowej zapisanej w pamięci wagi.

W tym przypadku w trakcie programowania tabeli konwersji w menu 1461 należy wpisać 5 albo 7 cyfr kodu odczytanego skanerem. Pozostałe znaki kodu są ignorowane.

Tęgo rodzaju format kodu jest wykorzystywany w przypadku ustawienia działania wagi ze skanerem w trybie nr 1 lub 2, zwłaszcza jeśli wykorzystywane są kody nadawane towarom

w ramach wewnętrznego systemu oznaczeń funkcjonującego w ramach jednego obiektu handlowego lub grupy obiektów wykorzystujących wspólną bazę kodów.

Przykład 3:

Forma odczytywanego kodu: [XXXXXXXXXXXXXX]

Wszystkie 12 cyfr w miejscu znaków "XXXXXXXXXXXXXX" jest porównywanych z cyframi zapisanymi w tabeli konwersji w celu odszukania danych towaru PLU w bazie towarowej zapisanej w pamięci wagi. W tym przypadku w trakcie programowania tabeli konwersji w menu 1461 należy wpisać 13 cyfr kodu odczytywanego skanerem.

Tego rodzaju format kodu jest wykorzystywany w przypadku ustawienia działania wagi ze skanerem w trybie nr 1 lub 2, zwłaszcza jeśli wykorzystywane są kody nadawane towarom przez zewnętrznych dostawców.

2.8.7. Klawisze wyboru wzorca etykiety (Menu: 1470)

Sposób wejścia do funkcji:



Funkcja umożliwia zaprogramowanie klawiszy wyboru wzorca etykiety.

Możliwe jest zaprogramowanie 8 klawiszy.

Programując klawisz można określić:

- Numer pierwszego wzorca etykiety przypisanego do danego klawisza.
- Numer pierwszego wzorca formatu kodu kreskowego (dla pierwszego formatu etykiety).

Użycie funkcji wymaga zaprogramowania na klawiaturze DPLU, w Menu:1881, odpowiednich klawiszy funkcyjnych o numerach funkcji od 83 do 90.

Przykład rozmieszczenia klawiszy wyboru wzorców etykiet.

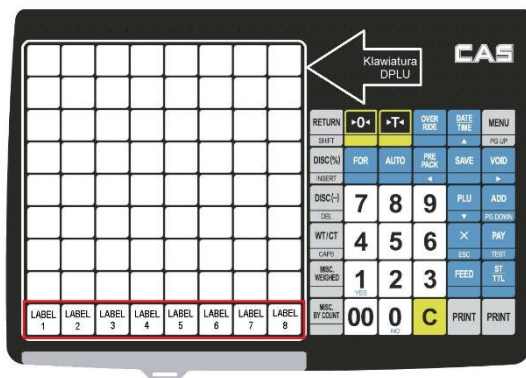

- Programowanie danych dla klawiszy wyboru wzorca etykiety.

1470
KLAWISZE WYBORU ETYKIETY (1/1)

Klawisz wzorca etykiety: [1]

Etykieta 1:[- -]
 Kod kreskowy 1 [- -]

Podać numer klawisza wyboru wzorca etykiety: 1.

1	PRINT
---	-------

1470
KLAWISZE WYBORU ETYKIETY (1/1)

Klawisz wzorca etykiety: [1]

Etykieta 1: [52] #6040-00051.(60X40)

Kod kreskowy 1 [- -]

Podać numer wzorca pierwszej etykiety: 1.

5	2	PRINT
---	---	-------

1470
KLAWISZE WYBORU ETYKIETY (1/1)

Klawisz wzorca etykiety:[1]
 Etykieta 1:[52] #6040-00051.(60X40)

Kod kreskowy 1 (2]

Podać numer wzorca pierwszego formatu kodu kreskowego: 1.

2	PRINT
---	-------

Nastąpi zapisanie wprowadzonych danych i powrót do początkowego okna menu, pozwalającego na rozpoczęcie programowania ustawień kolejnego klawisza wyboru formatu etykiety..

Aby powrócić do ekranu początkowego Menu: 1470 należy nacisnąć klawisz .

2.9. PARAMETRY OGÓLNE

Funkcja pozwala zaprogramować ustawienia parametrów stosowanych dla wszystkich asortymentów bazy towarowej

Przed rozpoczęciem programowania, wymagane jest wcześniejsze zaprogramowanie elementów, które będą wykorzystywane podczas programowania ustawień powyższego menu, tzn.:

- Wzorców etykiet użytkownika, (za pomocą programu CL -Works),
- Formatów kodów kreskowych (w Menu 1260 lub za pomocą programu CL -Works),
- Wartości rabatów (w Menu 1130 lub za pomocą programu CL -Works),
- Stawek podatku w Menu 1230 lub za pomocą programu CL -Works).

Wygląd menu:

1500

UŻYCIE PARAMETRÓW OGÓLNYCH (1/2)

1. Wzorce etykiet - ogólne
2. Kody kreskowe - ogólne
3. Rabaty - ogólne

1500

UŻYCIE PARAMETRÓW OGÓLNYCH (2/2)

- 4 Podatek - ogólny

Ustawienia ogólne, jeżeli są wybrane jako aktywne, zastępują wszelkie indywidualne ustawienia powyższych parametrów dla poszczególnych asortymentów PLU.

Wykorzystanie parametrów ogólnych może znacząco uprościć i skrócić proces programowania wagi.

2.9.1. Ogólne ustawienia etykiety (Menu: 1510)

Sposób wejścia do funkcji:



Funkcja pozwala zaprogramować ustawienia ogólne dla wzorców etykiet, obowiązujących dla artykułów bazy towarowej oraz umożliwia wybór związanych z nimi parametrów.

Ustawienia Menu 1510 można programować tylko przy użyciu klawiatury wagi.

Przed rozpoczęciem programowania, wymagane jest wcześniejsze zaprogramowanie wzorców etykiet użytkownika, (za pomocą programu CL -Works).

Sposób działania parametru „Użyj etykiety ogólnej”:

Jeśli użycie parametrów ogólnych dla etykiet będzie ustawione, jako aktywne (T), to wprowadzone ustawienia ogóle będą miały priorytet nad ustawieniami indywidualnymi dla poszczególnych asortymentów (ustawienia indywidualne będą ignorowane).

Jeśli użycie parametrów ogólnych dla etykiet będzie ustawione, jako nieaktywne (N), to wprowadzone ustawienia indywidualne asortymentów, będą miały priorytet nad ustawieniami indywidualnymi. Jeżeli asortyment nie będzie miał ustawionych parametrów indywidualnych, to dla takiego asortymentu zostaną zastosowane ustawienia wg parametrów ogólnych.

Wybór wzorców etykiet:

Wybierać można:

- wzorce etykiet zaprogramowane fabrycznie, o numerach z zakresu od 1 do 45
- wzorce wg definicji użytkownika o numerach z zakresu od 51 do 70, programowane przy użyciu programu CL-Works.

Jeśli użycie parametrów ogólnych dla etykiet będzie ustawione, jako aktywne (T), to dla poszczególnych typów wydruków (tzn.: etykiet dla towarów PLU, etykiet dla towarów o cenie otwartej – nie PLU, dla etykiety zbiorczej i dla drugiej etykiety dodatkowej), będą mogły być stosowane różne wzorce formatu etykiety. Wskazane jest, aby w takim przypadku, poszczególne formaty korzystały z tej samej wielkości etykiet, oraz takich samych ustawień stopki / nagłówek oraz drukowanej w tym obszarze grafiki logo.

W przeciwnym przypadku zmiana rodzaju wydruku będzie wiązać się z koniecznością wymiany rolki z etykietami i zmiany ustawień wielkości etykiety w Menu: 1732.

Aby w dowolnym momencie zachować wprowadzone dane, naciśnij klawisz

SAVE

Aby opuścić programowanie bez zapisywania wprowadzonych zmian naciśnij klawisz



- Programowanie parametrów ogólnych.

Przykład: 1510

WZORCE ETYKIET - OGÓLNE (1/4)

Użyj etykiety ogólnej (1=T/0=N):[T]

Nr etykiety dla PLU:[1]

IS6030-00001(60x30)

Określić czy ustawienia ogólne mają być aktywne: 1 (tak).

1510

WZORCE ETYKIET - OGÓLNE (1/4)

Użyj etykiety ogólnej (1=T/0=N):[T]

Nr etykiety dla PLU:[10]

IS6040-00010(60x40)

Podać numer wzorca etykiety podstawowej dla asortymentów PLU: 10.

1510

WZORCE ETYKIET - OGÓLNE (2/4)

Nr etyk. dla tow. Nie PLU:[10]

Nr etykiety zbiorczej:[29]

IS6040-00010(60x40)

Podać numer wzorca etykiety podstawowej dla dowolnego towaru o cenie wprowadzanej ręcznie:

1510

WZORCE ETYKIET - OGÓLNE (2/4)

Nr etyk. dla tow. Nie PLU:[10]

Nr etykiety zbiorczej:[29]

TC6040-00029(60x40)

Podać numer wzorca etykiety zbiorczej: 29.

1510

WZORCE ETYKIET - OGÓLNE (3/4)

Odwrócić etykietę zbiorczą:[N]

Odwrócić etykietę na towar:[N]

Określić czy etykieta zbiorcza ma być odwrócona (obrót o 180°): 0 (Nie).

1510

WZORCE ETYKIET - OGÓLNE (3/4)

Odwrócić etykietę zbiorczą:[N]

Odwrócić etykietę na towar:[N]

Określić czy etykieta na towar ma być odwrócona (obrót o 180°): 0 (Nie).

1 PRINT

1 0 PRINT

1 0 PRINT

2 9 PRINT

0 PRINT

0 PRINT

1510

WZORCE ETYKIET - OGÓLNE (4/4)

Etykieta 2:[0]

Ext Label Name:[FORM1]

Określić numer wzorca drugiej etykiety (dodatkowej): 0 (nie używana).

0

PRINT

Informacja:

Jeśli etykieta dodatkowa nie będzie używana, należy ustawić wartość: 0.

Jeśli numer wzorca etykiety dodatkowej zostanie określony, zasady drukowania etykiety dodatkowej są takie same jak w przypadku etykiety podstawowej.

1510

WZORCE ETYKIET - OGÓLNE (4/4)

Etykieta 2:[0]

Ext Label Name:[FORM1]

Określić nazwę wzorca etykiety dodatkowej: FORM1

F

O

R

M

1

PRINT

Nastąpi zapisanie wprowadzonych danych i powrót do ekranu początkowego Menu: 1500.

2.9.2. Ogólne ustawienia kodów kreskowych (Menu: 1520)

Sposób wejścia do funkcji:

MENU

5

2

PG UP

Funkcja pozwala zaprogramować zastosowanie ustawień ogólnych dla kodów kreskowych, dla całej bazy towarowej oraz wybór związanych z nimi parametrów.

Ustawienia Menu 1520 można programować tylko przy użyciu klawiatury wagi.

Przed rozpoczęciem programowania, wymagane jest wcześniejsze zaprogramowanie wzorców formatów kodów kreskowych (w Menu: 1260 lub za pomocą programu CL -Works).

Jeśli użycie parametrów ogólnych dla kodów kreskowych będzie ustawione, jako aktywne (T), to wprowadzone ustawienia ogóle będą miały priorytet nad ustawieniami indywidualnymi dla poszczególnych asortymentów (ustawienia indywidualne będą ignorowane).

Jeśli użycie parametrów ogólnych dla kodów kreskowych będzie ustawione, jako nieaktywne (N), to wprowadzone ustawienia indywidualne asortymentów, będą miały priorytet nad ustawieniami ogólnymi. Jeżeli asortyment PLU nie będzie miał ustawionych parametrów indywidualnych, wtedy dla takiego asortymentu zostaną zastosowane ustawienia wg parametrów ogólnych.

Wybierać można wzorce formatów kodów kreskowych zaprogramowane fabrycznie oraz wzorce wg definicji użytkownika, o numerach z zakresu od 1 do 20.

Dla poszczególnych typów asortymentów PLU, mogą być stosowane różne formaty kodu.

SAVE

Aby w dowolnym momencie zachować wprowadzone dane, naciśnij klawisz

Aby opuścić programowanie bez zapisywania wprowadzonych zmian naciśnij klawisz



Programowanie ogólnych ustawień kodów kreskowych.

Przykład:

1510

KODY KRESKOWE - OGÓLNE (1/4)

Użyj ogólnego k.kr. (1=T/0=N):[T]

Nr k. kresk. etyk. PLU/ważony:[1]

Nr k. kresk. etyk. PLU/sztuki :[0]

Określ czy ustawienia ogólne kodów kreskowych mają być aktywne: 1 (Tak).

1

PRINT

1510

KODY KRESKOWE - OGÓLNE (1/4)

Użyj ogólnego k.kr. (1=T/0=N):[T]

Nr k. kresk. etyk. PLU/ważony:[2]

Nr k. kresk. etyk. PLU/sztuki :[0]

Podaj numer wzorca formatu kodu kreskowego dla asortymentów PLU, ważonych: 2.

2

PRINT

1510

KODY KRESKOWE - OGÓLNE (1/4)

Użyj ogólnego k.kr. (1=T/0=N):[T]

Nr k. kresk. etyk. PLU/ważony:[2]

Nr k. kresk. etyk. PLU/sztuki :[2]

Podaj numer wzorca formatu kodu kreskowego dla asortymentów PLU sprzedawanych na sztuki:
2.

2

PRINT

1510

KODY KRESKOWE - OGÓLNE (2/4)

Nr k. kresk. Etyk. PLU/opak.zbior.:[2]

Nr k. kresk. etyk. PLU/stała cena:[0]

Nr k. kresk. etyk. nie PLU/ważony:[0]

Podaj numer wzorca formatu kodu kreskowego dla asortymentów PLU, sprzedawanych jako sztuki w opakowaniu zbiorczym: 2.

2

PRINT

1510

KODY KRESKOWE - OGÓLNE (2/4)

Nr k. kresk. Etyk. PLU/opak.zbior.:[2]

Nr k. kresk. etyk. PLU/stała cena:[3]

Nr k. kresk. etyk. nie PLU/ważony:[0]

Podaj numer wzorca formatu kodu kreskowego dla asortymentów PLU, o stałej masie: 3.

3

PRINT

1510

KODY KRESKOWE - OGÓLNE (2/4)

Nr k. kresk. Etyk. PLU/opak.zbior.:[2]

Nr k. kresk. etyk. PLU/stała cena:[3]

Nr k. kresk. etyk. nie PLU/ważony:[2]

Podaj numer wzorca kodu kreskowego dla dowolnego towaru ważonego o cenie wprowadzanej ręcznie: 2.

2

PRINT

Informacja:

Ustawienie Dotyczy towarów ważonych, spoza bazy danych PLU, o cenie wprowadzanej po

naciśnięciu klawisza: 

1510

KODY KRESKOWE - OGÓLNE (3/4)

Nr k. kresk. Etyk. nie PLU/sztuki:[2]

Nr k. kresk. etyk. nie PLU/ op. zb. :[0]

Nr k. kresk. Sumy rachunku/e. zbior.:[0]

Podaj numer wzorca kodu kreskowego dla dowolnego towaru sprzedawanego na sztuki o cenie wprowadzanej ręcznie: 2.

2

PRINT

Informacja:

Dotyczy towarów sprzedawanych na sztuki, spoza bazy danych PLU, o cenie wprowadzanej po

naciśnięciu klawisza: 

1510

KODY KRESKOWE - OGÓLNE (3/4)

Nr k. kresk. Etyk. nie PLU/sztuki:[2]

Nr k. kresk. etyk. nie PLU/ op. zb. :[2]

Nr k. kresk. Sumy rachunku/e. zbior.:[0]

Podaj numer wzorca kodu kreskowego dla dowolnego towaru sprzedawanego jako opakowanie zbiorcze o cenie wprowadzanej ręcznie: 2.

2

PRINT

Informacja:

Dotyczy towarów sprzedawanych jako opakowanie zbiorcze, spoza bazy danych PLU, o cenie

wprowadzanej po naciśnięciu klawisza:  (Klawisz wymaga zdefiniowania na klawiaturze DPLU w Menu: 1881. Kod funkcji klawisza: 15).

Przykład umieszczenia klawisza „MISC PCS”:

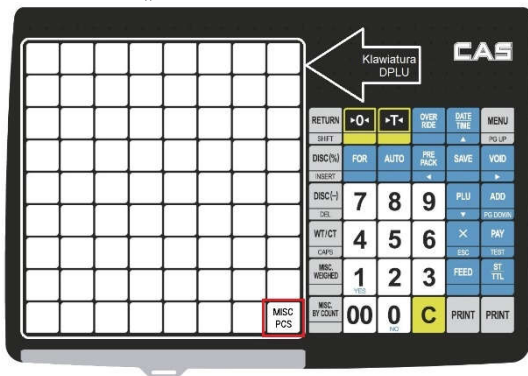

1510

KODY KRESKOWE - OGÓLNE (3/4)

Nr k. kresk. Etyk. nie PLU/sztuki:[2]

Nr k. kresk. etyk. PLU/ op. zb. :[2]

Nr k. kresk. Sumy rachunku/e. zbior.:[4]

Podaj numer wzorca kodu kreskowego dla etykiety zbiorczej 1 poziomu (PREPACK): 4.

1510

KODY KRESKOWE - OGÓLNE (4/4)

Nr k. kresk. Sumy rach. ruchomego:[5]

Nr kodu kreskowego 2 :[0]

Podaj numer wzorca kodu kreskowego dla etykiety zbiorczej 2 poziomu (PREPACK): 5.

1510

KODY KRESKOWE - OGÓLNE (4/4)

Nr k. kresk. Sumy rach. ruchomego:[5]

Nr kodu kreskowego 2 :[6]

Podaj numer wzorca kodu kreskowego dla etykiety dodatkowej: 6.

Informacja

Jeśli etykieta dodatkowa nie będzie używana, należy ustawić wartość: 0.

Nastąpi zapisanie wprowadzonych danych i powrót do ekranu początkowego Menu: 1500.

4 PRINT

5 PRINT

6 PRINT

2.9.3. Ustawienia rabatu ogólnego (Menu: 1530)

Sposób wejścia do funkcji:

5

3

Funkcja pozwala zaprogramować ustawienia ogólne rabatów, obowiązujących dla artykułów bazy towarowej oraz umożliwia wybór związanych z nimi parametrów.

Wygląd menu:

1530

RABATY – OGÓLNE (1/2)

1. **Priorytety rabatów**
2. **Rabat / PLU ważone**
3. **Rabat / PLU na szt.**

1530

RABATY – OGÓLNE (2/2)

- 4 **Rabat / PLU w op. zbiorczych**

Ustawienia Menu 1530 można programować tylko przy użyciu klawiatury wagi.

Dostępne typy rabatu przedstawia poniższa tabela:

Tabela 1. Typy rabatów

Nr	Typ	Opis
1	Cena jednostkowa zależna od ilości.	- dla PLU ważonego: ustaw dwa poziomy masy, powyżej których będą stosowane odpowiadające im wartości cen. - dla PLU na sztuki/szt. zbiorcze: ustaw dwa poziomy ilości sztuk, powyżej których będą stosowane odpowiadające im wartości rabatu od cen.
2	Rabat % dla ceny zależny od ilości.	- dla PLU ważonego: ustaw dwa poziomy masy, powyżej których będą stosowane odpowiadające im wartości rabatu procentowego od ceny. - dla PLU na sztuki/szt. zbiorcze: ustaw dwa poziomy masy, powyżej których będą stosowane odpowiadające im wartości rabatu procentowego od ceny.
3	Rabat wartościowy dla należności, zależny od ilości.	- dla PLU ważonego: ustaw dwa poziomy masy, powyżej których będą stosowane odpowiadające im wartości rabatu od należności. - dla PLU na sztuki/szt. zbiorcze: ustaw dwa poziomy ilości sztuk, powyżej których będą stosowane odpowiadające im wartości rabatu od należności.
4	Rabat % dla należności zależny od ilości.	- dla PLU ważonego: ustaw dwa poziomy masy, powyżej których będą stosowane odpowiadające im wartości rabatu % od należności. - dla PLU na sztuki/szt. zbiorcze: ustaw dwa poziomy ilości sztuk, powyżej których będą stosowane odpowiadające im wartości rabatu % od należności.
5	Stała cena.	- Ustaw stałą wartość ceny (zawierającą rabat)
6	Towar bezpłatny	- Wybór tego ustawienia to określa towar jako bezpłatny towar promocyjny.

Nr	Typ	Opis
7	Dodatek towaru zależny od ilości.	- PLU ważone: Ustaw dwa poziomy masy, powyżej których będą wydawane odpowiadające im dodatkowe ilości masy towaru (wagowo). - PLU na sztuki/szt. zbiorcze: Ustaw dwa poziomy ilości sztuk, powyżej których będą wydawane odpowiadające im dodatkowe ilości towaru w sztukach.
8	Rabat wartościowy od należności.	- Ustaw dwa poziomy wartości należności, powyżej których będą udzielane odpowiadające im określone wartości rabatu od należności.
9	Rabat % od należności.	- Ustaw dwa poziomy wartości należności, powyżej których będą udzielane odpowiadające im określone wartości rabatu % od należności.
10	Cena jednostkowa towaru zależna od należności bieżącej.	- Ustaw dwa poziomy wartości należności, powyżej których będą stosowane odpowiadające im wartości cen.
11	Dodatek towaru zależny od bieżącej należności.	- dla PLU ważonego: Ustaw dwa poziomy należności bieżącej, powyżej których będą wydawane odpowiadające im dodatkowe ilości masy towaru (wagowo). - dla PLU na sztuki/szt. zbiorcze: Ustaw dwa poziomy należności bieżącej, powyżej których będą wydawane odpowiadające im dodatkowe ilości towaru w sztukach.

Dostępne limity i zakresy rabatów przedstawia poniższa tabela:

Tabela 2. Limity i zakresy rabatów.

Nr	Typ	OPIS
1	Pierwszy przedział [0,000] Masa PLU ważone	Po przekroczeniu masy ustalonej dla tego przedziału, automatycznie zostanie udzielony rabat w wysokości ustalonej dla tego przedziału lub zostanie użyta ustalona dla tego przedziału cena jednostkowa.
2	Pierwszy przedział [0] Ilość PLU na sztuki/szt. zbiorcze	Po przekroczeniu ilości ustalonej dla tego przedziału, automatycznie zostanie udzielony rabat w wysokości ustalonej dla tego przedziału lub zostanie użyta ustalona dla tego przedziału cena jednostkowa.
3	Pierwszy przedział [0] Cena	Po przekroczeniu kwoty ustalonej dla tego przedziału, automatycznie zostanie udzielony rabat w wysokości ustalonej dla tego przedziału lub zostanie użyta ustalona dla tego przedziału cena jednostkowa.
4	Pierwsza wartość [0,00] Cena	Ustaw cenę dla pierwszego przedziału rabatu (lub kwotę rabatu)
5	Pierwsza wartość [0,00] %	Ustaw wartość procentową dla pierwszego przedziału rabatu.
6	Pierwsza wartość [0,000] Masa	Ustaw wartość masy dodatkowo wydawanego towaru dla pierwszego przedziału rabatu.
7	Drugi przedział [0,000] Masa PLU ważone	Po przekroczeniu masy ustalonej dla drugiego przedziału, waga automatycznie udzieli rabatu w wysokości ustalonej dla tego przedziału lub zostanie użyta ustalona dla tego przedziału cena jednostkowa.
8	Drugi przedział [0] Ilość PLU na sztuki/szt. zbiorcze	Po przekroczeniu ilości ustalonej dla tego przedziału, automatycznie zostanie udzielony rabat w wysokości ustalonej dla tego przedziału lub zostanie użyta ustalona dla tego przedziału cena jednostkowa.
9	Drugi przedział [0] Cena	Po przekroczeniu kwoty ustalonej dla tego przedziału, automatycznie zostanie udzielony rabat w wysokości ustalonej dla tego przedziału lub zostanie użyta ustalona dla tego przedziału cena jednostkowa.
10	Druga wartość [0,00] Cena	Ustaw cenę dla drugiego przedziału rabatu (lub kwotę rabatu).
11	Druga wartość [0,00] %	Ustaw wartość procentową dla drugiego przedziału rabatu.
12	Druga wartość [0,000] Masa	Ustaw wartość masy dodatkowo wydawanego towaru dla drugiego przedziału rabatu.

Stosowanie rabatów ogólnych może być podstawową metodą udzielania rabatów (dla wszystkich artykułów bazy towarowej), albo metodą uzupełniającą dla indywidualnych ustawień rabatu, wprowadzanych podczas programowania danych asortymentu PLU. Priorytety dotyczące sposobu udzielania rabatów można określić w Menu: 1531.

2.9.3.1. Ustawienia priorytetów rabatów (Menu: 1531)

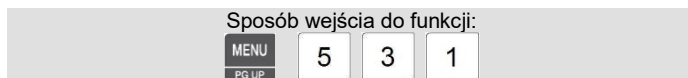

Funkcja pozwala na dokonanie wyboru sposobu działania rabatów.

Dostępne ustawienia:

Nr:	Opis:
0	Brak rabatu (Nie są udzielane żadne rabaty)
1	Stosuj rabat dla PLU (Udzielane są tylko rabaty według indywidualnych ustawień asortymentów PLU).
2	Stosuj rabat ogólny (Udzielane są tylko rabaty według ustawień ogólnych)
3	Rab. Ogólny jeśli brak rab. PLU (Udzielane są rabaty według indywidualnych ustawień asortymentów, a jeśli sortyment nie ma przypisanych żadnych ustawień, udzielane są rabaty według ustawień ogólnych)

Przykład: Określić priorytet stosowania rabatów indywidualnych PLU.

1531

PRIORYTETY RABATÓW (1/1)

Priorytet rabatu (od 0 do 3) : [1]

Stosuj rabat dla PLU

Określ priorytet stosowania rabatów indywidualnych PLU: 1.



Nastąpi zapisanie wprowadzonych danych i powrót do ekranu początkowego Menu: 1530.

2.9.3.2. Rabat ogólny dla towarów ważonych (Menu: 1532)

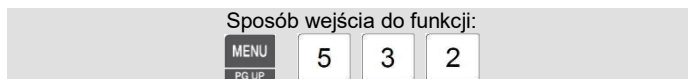

Funkcja pozwala na określenie rabatu ogólnego dla towarów ważonych (Typ towaru: 1).

Przykład: Określić warunki stosowania rabatu ogólnego dla towarów ważonych.

1532

RABAT / PLU WAŻONE (1/6)

Ustaw typ rabatu (od 1 do 11) : [1]

Pierwszy przedział:: [0,000]

Określ typ rabatu: 1 (Cena jednostkowa zależna od ilości).



1532

RABAT / PLU WAŻONE (1/6)

Ustaw typ rabatu: (od 1 do 11) : [1]

Pierwszy przedział: [1,000]kg

Określ masę początkową dla pierwszego przedziału stosowania rabatu: 1,000kg.

1 0 0 0 PRINT

1532

RABAT / PLU WAŻONE (2/6)

Pierwsza wartość: [3,00]zł

Drugi przedział: [0,000]kg

Określ wartość rabatu dla pierwszego przedziału: 3,00zł.

3 0 0 PRINT

1532

RABAT / PLU WAŻONE (2/6)

Pierwsza wartość: [3,00]zł

Drugi przedział: [3,000]kg

Określ masę początkową dla drugiego przedziału stosowania rabatu: 3,000kg.

3 0 0 0 PRINT

1532

RABAT / PLU WAŻONE (3/6)

Druga wartość: [5,00]zł

Wpisz 1=TAK/0=Nie [PWŚCPSN]

Określ wartość rabatu dla drugiego przedziału: 5,00zł.

5 0 0 PRINT

1532

RABAT / PLU WAŻONE (4/6)

W następujące dni: [0000110]

Od dnia: [00-00-00] DD-MM-RR

Określ dni tygodnia w które będzie obowiązywało udzielanie rabatu (np.: Piątek i Sabota): 0000110.

0 0 0 0 1 1 0 PRINT

1532

RABAT / PLU WAŻONE (4/6)

W następujące dni: [0000110]

Od dnia: [01-06-20] DD-MM-RR

Określ początkową datę okresu udzielania rabatu: 01-06-20.

0 1 6 2 0 PRINT

1532

RABAT / PLU WAŻONE (5/6)

Do dnia : [30-06-20] DD-MM-RR

Od godziny : [00:00:00] (0-23)

Określ końcową datę okresu udzielania rabatu: 30-06-20.

3 0 0 6 2 0 PRINT

1532

RABAT / PLU WAŻONE (5/6)
Do dnia : [30-06-20] DD-MM-RR

Od godziny : [00:00:01] (0-23)

Określ początkową godzinę okresu udzielania rabatu: 00:00:01.

1532

RABAT / PLU WAŻONE (6/6)

Do godziny : [23:59:00] (0-23)

0 0 0 0 0 1 PRINT

Określ końcową godzinę okresu udzielania rabatu: 23:59:00.

2 3 5 9 0 0 PRINT

Nastąpi zapisanie wprowadzonych danych i powrót do ekranu początkowego Menu: 1530.

2.9.3.3. Rabat ogólny dla towarów na sztuki (Menu: 1533)

Sposób wejścia do funkcji:

MENU 5 3 3
PG UP

Funkcja pozwala na określenie sposobu udzielania rabatu ogólnego, oddzielnie dla towarów na sztuki (Typ towaru: 2).

Przykład:

Określić warunki stosowania rabatu ogólnego dla towarów sprzedawanych na sztuki.

1533

RABAT / PLU NA SZT. (1/6)

Ustaw typ rabatu (od 1 do 11) : [1]

Pierwszy przedział: [0] SZT

Określ typ rabatu: 1 (Cena jednostkowa zależna od ilości.).

1 PRINT

1533

RABAT / PLU NA SZT. (1/6)

Ustaw typ rabatu: (od 1 do 11) : [1]

Pierwszy przedział: [10] SZT

Określ początkową ilość dla pierwszego przedziału stosowania rabatu: 10szt.

1 0 PRINT

1533

RABAT / PLU NA SZT. (2/6)

Pierwsza wartość: [3,00] zł

Drugi przedział: [00] SZT

Określ wartość rabatu dla pierwszego przedziału: 3,00zł.

3 0 0 PRINT

1533
RABAT / PLU NA SZT. (2/6)
Pierwsza wartość:[3,00]zł
Drugi przedział:[30] SZT

Określ początkową ilość dla drugiego przedziału stosowania rabatu: 30szt.

1533
RABAT / PLU NA SZT. (3/6)
Druga wartość:[5,00]zł
Wpisz 1=TAK/0=Nie [PWŚCPSN]

3 0 PRINT

Określ wartość rabatu dla drugiego przedziału: 5,00zł.

1533
RABAT / PLU NA SZT. (4/6)
W następujące dni:[0000110]
Od dnia:[00-00-00] DD-MM-RR

5 0 0 PRINT

Określ dni tygodnia w które będzie obowiązywało udzielanie rabatu (np.: Piątek i Sobota): 0000110.

1533
RABAT / PLU NA SZT. (4/6)
W następujące dni:[0000110]
Od dnia:[01-06-20] DD-MM-RR

0 0 0 0 1 1 0 PRINT

Określ początkową datę okresu udzielania rabatu: 01-06-20.

1533
RABAT / PLU NA SZT. (5/6)
Do dnia : [30-06-20] DD-MM-RR
Od godziny : [00:00:00] (0-23)

0 1 6 2 0 PRINT

Określ końcową datę okresu udzielania rabatu: 30-06-20.

1533
RABAT / PLU NA SZT. (5/6)
Do dnia : [30-06-20] DD-MM-RR
Od godziny : [00:00:01] (0-23)

3 0 0 6 2 0 PRINT

Określ początkową godzinę okresu udzielania rabatu: 00:00:01.

1533
RABAT / PLU NA SZT. (6/6)
Do godziny : [23:59:00] (0-23)

0 0 0 0 0 1 PRINT

Określ końcową godzinę okresu udzielania rabatu: 23:59:00.

2 3 5 9 0 0 PRINT

Nastąpi zapisanie wprowadzonych danych i powrót do ekranu początkowego Menu: 1530.

2.9.3.5. Rabat ogólny dla towarów w opakowaniach zbiorczych (Menu: 1534)

Sposób wejścia do funkcji:



Funkcja pozwala na określenie sposobu udzielania rabatu ogólnego, oddzielnie dla towarów w opakowaniach zbiorczych.

Przykład:

Określić warunki stosowania rabatu ogólnego dla towarów sprzedawanych w opakowaniach zbiorczych.

1533

RABAT / PLU NA SZT. (1/6)

Ustaw typ rabatu (od 1 do 11) : [1]

Pierwszy przedział: [0] SZT

Określ typ rabatu: 1 (Cena jednostkowa zależna od ilości).

1

PRINT

1533

RABAT / PLU NA SZT. (1/6)

Ustaw typ rabatu: (od 1 do 11) : [1]

Pierwszy przedział: [2] SZT

Określ początkową ilość opakowań zbiorczych dla pierwszego przedziału stosowania rabatu: 2szt.

1533

RABAT / PLU NA SZT. (2/6)

Pierwsza wartość: [3,00] zł

Drugi przedział: [00] SZT

Określ wartość rabatu dla pierwszego przedziału: 3,00zł.

2

PRINT

3

0

0

PRINT

1533

RABAT / PLU NA SZT. (2/6)

Pierwsza wartość: [3,00] zł

Drugi przedział: [5] SZT

Określ początkową ilość opakowań zbiorczych dla drugiego przedziału stosowania rabatu: 5szt.

5

PRINT

1533

RABAT / PLU NA SZT. (3/6)

Druga wartość: [5,00] zł

Wpisz 1=TAK/0=Nie [PWŚCPSN]

Określ wartość rabatu dla drugiego przedziału: 5,00zł.

5

0

0

PRINT

1533

RABAT / PLU NA SZT. (4/6)

W następujące dni: [0000110]

Od dnia: [00-00-00] DD-MM-RR

Określ dni tygodnia w które będzie obowiązywało udzielanie rabatu (np.: Piątek i Sobota): 0000110.

1533

0 0 0 0 1 1 0

PRINT

RABAT / PLU NA SZT. (4/6)

W następujące dni: [0000110]

Od dnia: [01-06-20] DD-MM-RR

Określ początkową datę okresu udzielania rabatu: 01-06-20.

1533

0 1 6 2 0

PRINT

RABAT / PLU NA SZT. (5/6)

Do dnia : [30-06-20] DD-MM-RR

Od godziny : [00:00:00] (0-23)

Określ końcową datę okresu udzielania rabatu: 30-06-20.

1533

3 0 0 6 2 0

PRINT

RABAT / PLU NA SZT. (5/6)

Do dnia : [30-06-20] DD-MM-RR

Od godziny : [00:00:01] (0-23)

Określ początkową godzinę okresu udzielania rabatu: 00:00:01.

1533

0 0 0 0 0 1

PRINT

RABAT / PLU NA SZT. (6/6)

Do godziny : [23:59:00] (0-23)

Określ końcową godzinę okresu udzielania rabatu: 23:59:00.

2 3 5 9 0 0

PRINT

Nastąpi zapisanie wprowadzonych danych i powrót do ekranu początkowego Menu: 1530.

2.9.4. Ogólne ustawienia stóp podatków (Menu: 1540)

Sposób wejścia do funkcji:

MENU 5 4
PG UP

Funkcja pozwala zaprogramować zastosowanie ustawień ogólnych dla stóp podatków dla całej bazy towarowej oraz wybór związanych z nimi parametrów.

Wygląd menu:

1540

PODATEK – OGÓLNY (1/1)

1. Ustawienia podatku – ogólne
2. Nr podatku ogólnego

Ustawienia Menu 1540 można programować tylko przy użyciu klawiatury wagi.

Jeśli użycie parametrów ogólnych dla stóp podatków będzie ustawione, jako aktywne, to wprowadzone ustawienia indywidualne asortymentów, będą miały priorytet nad ustawieniami indywidualnymi. Jeżeli asortyment nie będzie miał ustawionych parametrów indywidualnych, to dla takiego asortymentu zostaną zastosowane ustawienia wg parametrów ogólnych.

Wybierać można stopy podatków zaprogramowane w Menu 1230, o numerach z zakresu od 1 do 9.

Dla poszczególnych typów asortymentów, mogą być stosowane różne stopy podatków.

2.9.4.1. Programowanie ustawień podatku ogólnego (Menu: 1541)

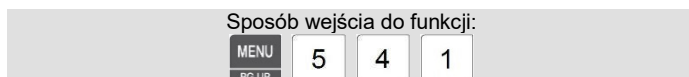

Aby zachować wprowadzone dane w dowolnym momencie naciśnij klawisz .

Aby opuścić programowanie bez zapisywania wprowadzonych zmian naciśnij klawisz .

Wybór ustawień podatku ogólnego.

Dostępne ustawienia:

- „0” – Nie używaj podatku ogólnego (Ogólne ustawienia stóp podatkowych nieaktywne)
- „1” – Podatek ogólny tylko dla PLU (Podatek ogólny naliczany tylko dla towarów PLU)
- „2” – Podatek ogólny dla każdej operacji (Podatek ogólny naliczany dla towarów PLU oraz dla towarów o cenie otwartej).

Przykład:

Określić wariant użycia podatku ogólnego: 1 (Podatek ogólny naliczany tylko dla towarów PLU).

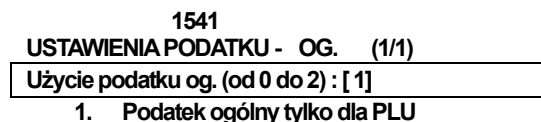

Nastąpi zapisanie wprowadzonych danych i powrót do ekranu początkowego Menu: 1540.

2.9.4.2. Wybór numerów stóp podatku ogólnego (Menu: 1542)

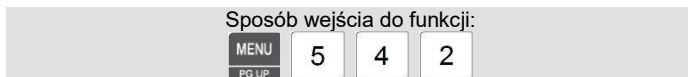

Aby zachować wprowadzone dane w dowolnym momencie naciśnij klawisz



Aby opuścić programowanie bez zapisywania wprowadzonych zmian naciśnij klawisz



- **Wybór numerów stosowanych ogólnie stóp podatku.**

Dostępne ustawienia:

- „0” Nieaktywne naliczanie podatku

- Od „1” do „9”: numer stopy podatkowej. Możliwy jest wybór spośród numerów stóp podatkowych zaprogramowanych w Menu: 1230.

Przykład:

Określić numery stopy podatku: Dla asortymentów PLU: 1, a dla towarów ważonych o otwartej cenie: 0 (Nieaktywne).

1542

NR PODATKU OGÓLNEGO (1/1)

Wybierz nr podatku: [1]

Nr podatku (Misc): [0]

Określ numer stopy podatku dla asortymentów PLU: 1.

1542

NR PODATKU OGÓLNEGO (1/1)

Wybierz nr podatku: [1]

Nr podatku (Misc): [0]

Określ numer stopy podatku dla dowolnych towarów ważonych, o cenie wprowadzanej ręcznie

(po naciśnięciu klawisza: ): 0 (Nieaktywne).



Nastąpi zapisanie wprowadzonych danych i powrót do ekranu początkowego Menu: 1540.

2.10. USTAWIENIA DRUKOWANIA (Menu: 1700)

Sposób wejścia do funkcji:



Funkcja pozwala na dostosowanie opcji drukowania, wybór elementów drukowanych na etykiecie, określenie rodzaju papieru używanego do wydruku itp.

Wygląd menu:

1700

USTAWIENIA DRUKOWANIA (1/2)

1. Ustaw. zawartości etykiety
2. Ust. Druku rabatów
3. Ustawienia drukarki

1700

USTAWIENIA DRUKOWANIA (2/2)

4. Format numeracji etyk./parag.
5. Ustawienia etyk. zbiorczej
6. Ustawienia paragonu

Lista ustawień:

Nr Menu:	Grupa ustawień:	Opis:
1710	Ustawienia zawartości etykiet.	Selekcja elementów, które mają być drukowane na etykiecie.
1720	Ustawienia druku rabatów.	Informacje o obniżkach (rabatach) drukowane na etykietach.
1730	Ustawienia drukarki.	Ustawienie typu drukarki i papieru.
1740	Format numeracji etykiet/paragonów.	Ustawienie formatu dla numeru seryjnego etykiety lub paragonu.
1750	Ustawienia etykiety zbiorczej.	Włączenie lub wyłączenie drukowania etykiety podsumowującej.
1760	Ustawienia paragonu.	Wybór elementów drukowane na paragonie.

2.10.1. Ustawienia zawartości etykiety (Menu: 1710)

Sposób wejścia do funkcji:



Funkcja Menu: 1710 pozwala na wybór elementów drukowanych na etykiecie.

Aby włączyć drukowanie danego elementu na etykiecie należy wybrać „T” (Tak) przy elemencie.

Aby zachować wprowadzone dane w dowolnym momencie naciśnij klawisz



Aby opuścić programowanie bez zapisywania wprowadzonych zmian naciśnij klawisz



Dostępne ustawienia:

- „N” Element nieaktywny (Wybór klawiszem „0”).
- „Y” Element aktywny (Wybór klawiszem „1”).\

- Wybór zawartości etykiety.

Przykład: Określić status aktywności elementów drukowanych na etykiecie.

1710

USTAWIENIA ZAWARTOŚCI ETYKIETY (1/16)

Nazwa działu	(1=T/0=N) : [T]
Numer działu	(1=T/0=N) : [T]
Numer grupy	(1=T/0=N) : [T]

1 PRINT

Dalsze ustawienia kolejnych elementów - zgodnie z poniższą tabelą:

Lista elementów występujących na etykiecie:

Ekran:	Opis:
1/16	Nazwa działu
1/16	Numer działu
1/16	Numer grupy towarowej
2/16	Numer PLU
2/16	Nazwa PLU 1 (Linia 1)
2/16	Nazwa PLU 2 (Linia 2)
3/16	Nazwa PLU 3 (Linia 3)
3/16	Kod towaru
3/16	Jednostka masy
4/16	Stawka podatku
4/16	Wartość podatku
4/16	Wartość masy tary
5/16	Sztuki
5/16	Symbol jednostki
5/16	Data ważności
6/16	Czas ważności
6/16	Data pakowania
6/16	Czas pakowania
7/16	Data produkcji
7/16	Data Przygotować do: (Data wymaganej obróbki, np., termicznej)
7/16	Punkty bonusowe
8/16	Kraj pochodzenia towaru
8/16	Opis składników
8/16	Komunikat (Wiadomość tekstowa na etykiecie)
9/16	Masa netto odniesienia
9/16	Masa brutto odniesienia

Ekran:	Opis:
9/16	Tara procentowa (%)
10/16	Limit tary procentowej (%)
10/16	Stała cena
10/16	Nr serii etykiety
11/16	Nazwa sklepu
11/16	Numer sprzedawcy
11/16	Nazwa sprzedawcy
12/16	Nazwa klienta
12/16	Numer klienta
12/16	Numer wagi
13/16	Dzień tygodnia
13/16	Kurs waluty
13/16	Druga należność (wg kursu)
14/16	Druga cena jednostkowa (wg kursu)
14/16	Tabela z informacjami o pochodzeniu mięsa (Traceability)
14/16	Tabela z informacjami o wartości odżywczej
15/16	Pola tekstowe etykiety
15/16	Należność podatku
15/16	Suma należności wg kursu
16/16	Grafika Kod kreskowy
16/16	Grafika

Po określeniu statusu aktywności kolejnych elementów występujących na etykiecie (wg listy przedstawionej poniżej) nastąpi zapisanie wprowadzonych danych i powrót do ekranu początkowego Menu: 1700.

2.10.2. Ustawienia druku rabatów (Menu: 1720)

Sposób wejścia do funkcji:





Funkcja Menu: 1720 pozwala na wybór statusu druku rabatu.

Dostępne są następujące ustawienia:

„N” – Status „nieaktywny” – Wybór klawiszem 

„T” – Status „aktywny” – Wybór klawiszem .

Aby zachować wprowadzone dane w dowolnym momencie naciśnij klawisz .

Aby opuścić programowanie bez zapisywania wprowadzonych zmian naciśnij klawisz .

- Wybór statusu druku rabatów.

Przykład: Określić sposób drukowania poszczególnych rodzajów rabatów na etykiecie.

1720

UST. DRUKU RABATÓW (1/2)

Druk. rabat należności: [T]

Druk. rabat ceny: [T]

Druk. rabat ważonych: [T]

Określ sposób druku rabatu od należności: 1 (TAK)

1 PRINT

1720

UST. DRUKU RABATÓW (1/2)

Druk. rabat należności: [T]

Druk. rabat ceny: [T]

Druk. rabat ważonych: [T]

Określ sposób druku rabatu od ceny: 1 (TAK)

1 PRINT

1720

UST. DRUKU RABATÓW (1/2)

Druk. rabat należności: [T]

Druk. rabat ceny: [T]

Druk. rabat ważonych: [T]

Określ sposób druku rabatu dla towarów ważonych: 1 (TAK)

1 PRINT

1720

UST. DRUKU RABATÓW (2/2)

Druk. rabat ilości: [T]

Określ sposób druku rabatu od ilości: 1 (TAK)

1 PRINT

Po wprowadzeniu wszystkich ustawień, nastąpi zapisanie wprowadzonych danych i powrót do ekranu początkowego Menu: 1720.

2.10.3. Ustawienia drukarki (Menu: 1730)

Sposób wejścia do funkcji:



Funkcja Menu: 1730, pozwala na wybór ustawień następujących parametrów, określających warunki realizacji wydruków:

- Rozmiar etykiety/papieru,
- Kalibracja czujników – do zastosowanego materiału eksploatacyjnego.
- Kontrast wydruku
- Pozycjonowanie etykiety,
- Wysuw powrotny paragonu.
- Włączenie/ wyłączenie zwijacza podkładu.

Wygląd menu:

1730

USTAWIENIA DRUKARKI (1/3)

1. Tryb pracy drukarki
2. Rozmiar etykiety / paragonu
3. Kalibracja czujników

1730

USTAWIENIA DRUKARKI (2/3)

4. Czujnik pap. i zwijacz
5. Intensywność wydruku
6. Regulacja wysuwu etykiety



1730

USTAWIENIA DRUKARKI (3/3)

7. Wysuw dla etykiet z nadrukiem
8. Ustawienia ruchu wstecz

Lista ustawień:

Menu:	Nazwa:	Opis:
1731	Tryby pracy drukarki	Dostępne ustawienia: <ul style="list-style-type: none">• „0” – Tryb etykiety• „1” – Tryb paragonu• „2” - Etykieta ciągła (na papierze ciągłym).
1732	<i>Dane wymiarów w mm. Podane wartości są ustawieniami domyślnymi.</i>	
	Wielkość etykiety (Jeśli wybrano tryb etykiety)	Dostępne ustawienia: Szerokość = 60, Wysokość = 40, Odstęp = 2
	Wielkość paragonu (Jeśli wybrano tryb etykiety)	Dostępne ustawienia: Szerokość = 60, Wysuw = 20, Margines dolny = 30
	Wielkość etykiety ciągłej (Jeśli wybrano tryb etykiety ciągłej)	Dostępne ustawienia: Szerokość = 60, Wysokość = 40, Margines dolny = 20
1733	Kalibracja czujników	Ustawienia: Odstęp: 128 – próg czujnika synchronizacji etykiet Zabranie etykiety: 128 – próg czujnika zabrania etykiety <i>Podane wartości są ustawieniami domyślnymi</i> Automatyczna kalibracja czujników: <i>Po naciśnięciu klawisza  nastąpi automatyczna kalibracja czujników dostosowująca ich ustawienia do parametrów zastosowanego papieru. Możliwe jest również ręczne wpisanie wartości parametrów czujników, z pomocą klawiatury numerycznej.</i> Informacja: <i>W trybie druku paragonów, wartość parametru dla czujnika synchronizacji etykiet nie jest zapisywana.</i>
1734	Czujnik papieru i zwijacz	Dostępne ustawienia: <ul style="list-style-type: none">• Aktywność czujnika zabrania etykiet (1/2)• Aktywność zwijacza podkładu etykiet (1/2)• Papier - wariant (1/2)• Aktywność czujnika położenia głowicy (2/2)

Menu:	Nazwa:	Opis:
1735	Intensywność wydruku	Intensywność druku = 10 <i>Podana wartość jest ustawieniem domyślnym</i> <i>Dostępny zakres ustawień: od 0 do 20.</i> <i>Po naciśnięciu klawisza  nastąpi wydruk testowy.</i>
1736	Regulacja wysuwu etykiety	Ustawienie domyślne: Wysuw = 200 Informacja: <i>Parametr ustawia odległość, na jaką etykieta zostanie wysunięta po wydruku. Parametr należy ustawić tak, aby wysunięta etykieta, była łatwa do wyjęcia z drukarki.</i> <i>Parametr może przyjmować wartość z zakresu od 0 do 400 pikseli. Wartości większe od 200 skutkują przesunięciem w przód, a mniejsze od 200 skutkują przesunięciem w tył</i> <i>Naciśnięcie klawisza  spowoduje próbne wysunięcie etykiety.</i>
1737	Wysuw dla etykiet z nadrukiem	Ustawienie domyślne: Etykieta z nadrukiem? = T Długość nadruku = 10 <i>Ustawienie pozwala ustawić dodatkową wartość wysunięcia etykiety, z zakresu od 0 do 10mm, dla etykiet z nadrukowanym logo.</i>
1738	Wysuw wsteczny	(Parametr nieaktywny). <i>Ustawienie odległości na jaką paragon/etykieta zostanie cofnięty przed rozpoczęciem wydruku.</i> <i>Parametr może przyjmować wartość z zakresu od 0 do 400.</i>

2.10.3.1. Tryb pracy drukarki (Menu: 1731)



Funkcja Menu: 1731 pozwala na ustawienie trybu pracy drukarki.

Odpowiednio do rodzaju papieru stosowanego do wydruków, dostępne są następujące ustawienia:

- 0 – Tryb etykiet (Etykiety konfekcjonowane)
- 1 – Tryb paragonu (Paragon drukowany na papierze ciągłym)
- 2 – Etykieta ciągła (Wydruk w formie etykiety drukowanej na papierze ciągłym)
- **Wybór ustawienia trybu pracy drukarki.**

Przykład: Określić ustawienie trybu pracy drukarki: „0” – Tryb etykiet.

1731

TRYB PRACY DRUKARKI (1/1)

Tryb druki (0-2): [0]

Tryb etykiet



Nastąpi zapisanie wprowadzonych danych i powrót do ekranu początkowego Menu: 1730.

2.10.3.2. Rozmiar etykiety/paragonu (Menu: 1732)



Funkcja Menu 1733 pozwala na określenie rzeczywistego rozmiaru używanych etykiet lub parametrów drukowania paragonu (zależnie od ustawień w Menu: 1731).

Informacja:

Klawisz  pozwala wysunąć próbną etykietę (nie dotyczy trybu drukowania paragonów).

- **Wybór ustawienia rozmiaru etykiety.**

Przykład:

Określić ustawienie wymiarów etykiety: szerokość: 60mm, wysokość: 30mm, odstęp między etykietami: 3mm.

Opisany przykład dotyczy przypadku, gdy w Menu: 1731 ustawiono tryb etykiet - 0.

1732

WIELKOŚĆ ETYKIETY (1/1)

Szerokość: [60] mm

Wysokość: [40] mm

Długość odstępu: [2] mm

Określ ustawienie szerokości etykiety w mm: „60” (Maksymalna wartość: 60mm).

1732

WIELKOŚĆ ETYKIETY (1/1)

Szerokość: [60] mm

Wysokość: [30] mm

Długość odstępu: [2] mm

Określ ustawienie wysokości etykiety w mm: 30 (Dostępny zakres od 30mm do 80mm).

1732



WIELKOŚĆ ETYKIETY (1/1)

Szerokość: [60] mm

Wysokość: [30] mm

Długość odstępu: [3] mm

Określ ustawienie wielkości odstępu między etykietami w mm: 3mm

Nastąpi zapisanie wprowadzonych danych i powrót do ekranu początkowego Menu: 1730.

- **Wybór ustawienia rozmiaru paragonu.**

Dotyczy przypadku, gdy w Menu: 1731 ustawiono tryb paragonu (1).

Przykład:

Określić ustawienia wielkości paragonu: szerokość: 60mm, Wysuw: 10mm, Margines końcowy: 12mm.

1732

WIELKOŚĆ PARAGONU (1/1)

Szerokość: [60] mm

Wysuw: [20] mm

Margines końcowy: [30] mm

Określić ustawienie szerokości papieru: 60mm.

1732

WIELKOŚĆ PARAGONU (1/1)

Szerokość: [60] mm

Wysuw: [10] mm

Margines końcowy: [30] mm

Określić ustawienie wysuwu 10mm (Dostępny zakres od 10mm do 120mm).

6 0 PRINT

1732

WIELKOŚĆ PARAGONU (1/1)

Szerokość: [60] mm

Wysuw: [10] mm

Margines końcowy: [12] mm

Określić ustawienie wielkości marginesu dolnego: 12mm.

1 0 PRINT

1 2 PRINT

Nastąpi zapisanie wprowadzonych danych i powrót do ekranu początkowego Menu: 1730.

- **Wybór ustawienia rozmiaru etykiety ciągłej.**

Dotyczy przypadku, gdy w Menu: 1731 ustawiona jest tryb etykiety ciągłej (2).

Przykład:

Określić ustawienia wielkości etykiety ciągłej: szerokość: 60mm, Wysów: 10mm, Margines końcowy: 12mm.

1732

WIELKOŚĆ ETYKIETY CIĄGŁEJ (1/1)

Szerokość: [60] mm

Wysokość: [20] mm

Margines końcowy: [30] mm

Określić ustawienie szerokości papieru: 60mm.

6 0 PRINT

1732

WIELKOŚĆ ETYKIETY CIĄGLEJ (1/1)

Szerokość: [60] mm

Wysokość: [60] mm

Margines końcowy: [30] mm

Określić ustawienie wysokości etykiety ciągłej: 60mm (Dostępny zakres od 10mm do 120mm).

6

0

PRINT

1732

WIELKOŚĆ ETYKIETY CIĄGLEJ (1/1)

Szerokość: [60] mm

Wysokość: [10] mm

Margines końcowy: [12] mm

Określić ustawienie wielkości marginesu dolnego: 12mm.

1

2

PRINT

Nastąpi zapisanie wprowadzonych danych i powrót do ekranu początkowego Menu: 1730.

2.10.3.3. Kalibracja czujników drukarki (Menu: 1733)

Sposób wejścia do funkcji:

MENU
PG UP

7

3

3

Informacja:

Opis dotyczy przypadku, gdy w Menu: 1710 ustawiono tryb druku etykiet (0).

W przypadku, gdy w Menu: 1710 wybrano tryb druku paragonów albo tryb druku etykiet na papierze ciągłym (1 lub 2), wartość parametru dla czujnika synchronizacji etykiet nie będzie zapisywana.

Zalecamy przeprowadzenie czynności kalibracji czujników drukarki w następujących sytuacjach:

- Zmiana rodzaju rolek etykiet,
- Zmiana dostawcy materiałów eksploatacyjnych,
- Zmiana rodzaju materiału, z którego dostawca wytwarza etykiety.
- Zmiana wyglądu rolki, barwy lub grubości warstwy podkładowej.
- Wystąpienie problemu z synchronizacją etykiet (wydawana jest nadmierna ilość etykiet).

Funkcja Menu 1733 pozwala na automatyczną kalibrację czujników drukarki.

Kalibracji zostaną poddane czujniki synchronizacji etykiet oraz czujnik zabrania etykiety synchronizacji etykiet.

- **Kalibracja czujników drukarki.**

Przykład: Wykonanie kalibracji czujników.

Wartości domyślne parametrów kalibracji czujników.

1733

KALIBRACJA CZUJNIKÓW (1/1)

Odstęp : [128] mm

Zabranie etykiety: [128] mm

[TEST] = Auto-kalibracja



Aby automatycznie skalibrować czujniki należy nacisnąć klawisz

Wartości parametrów kalibracji zostaną zapamiętane, wydrukowane na etykiecie oraz wyświetlone na wyświetlaczu.

1733

KALIBRACJA CZUJNIKÓW (1/1)

Odstęp : [98] mm

Zabranie etykiety: [117] mm

[TEST] = Auto-kalibracja

Wartości parametrów po kalibracji czujników.

Dostępny zakres wartości zawiera się od 0 do 256. Skrajne wartości (poniżej 30 lub powyżej 230) świadczą o możliwości wystąpienia zanieczyszczenia czujnika lub o jego uszkodzeniu.



Aby powrócić do Menu 1730 należy nacisnąć klawisz

2.10.3.4. Czujnik papieru i zwijacz (Menu: 1734)

Sposób wejścia do funkcji:



Funkcja pozwala włączyć lub wyłączyć następujące elementy:

- **Działanie czujnika zabrania etykiety.** Funkcja pozwala dostosować działanie czujnika do rodzaju założonego papieru (etykiety/papier ciągły).
Informacja
Czujnik można wyłączyć w przypadku wystąpienia zjawiska blokowania operacji wydawania etykiet, spowodowanego uszkodzeniem czujnika.
- **Napęd rolki zwijacza warstwy podkładowej.** Funkcja włączenia lub wyłączenia napędu zwijacza pozwala dostosować sposób pracy drukarki wagi, do oczekiwań użytkownika. Jeśli napęd zwijacza będzie włączony, waga będzie wydawała etykiety odklejone od podkładu.
Jeśli napęd zwijacza będzie włączony, możliwy będzie druk partii etykiet pozostawionych na podkładzie. Etykiety po zwinięciu będą mogły być naklejane na towary przy użyciu aplikatora. W takim przypadku waga będzie mogła być wykorzystana w roli drukarki etykiet na towary nieważone.

- **Działanie czujnika synchronizacji etykiet.** Funkcja pozwala dostosować działanie czujnika do rodzaju założonego papieru (etykiety/papier ciągły).
- **Aktywność czujnika sygnalizacji położenia głowicy drukującej.** Funkcja włączenia lub wyłączenia aktywności czujnika rozpoznającego położenie głowicy drukującej (Głowica Otwarta / Głowica Zamknięta).

Informacja

Czujnik można wyłączyć w przypadku wystąpienia zjawiska blokowania operacji wydawania etykiet, spowodowanego uszkodzeniem czujnika.

Dostępne są następujące ustawienia:

„N” - Funkcja nieaktywna – Wybór klawiszem

„T” - Funkcja aktywna - Wybór klawiszem

- **Kalibracja czujników drukarki.**

Przykład: Dostosowanie ustawień aktywności czujników drukarki i sposobu funkcjonowania zwijacza podkładu

1734

CZUJNIK PAP. I ZWIJACZ (1/2)

Aktyw. czujnika zabrania etykiet : [T]

Zabranie etykiety: [T]

Papier (1: z przerwą, 0:Bez) :[1]

Określić działanie czujnika zabrania etykiety: „T” (1 – Aktywny).

1734

CZUJNIK PAP. I ZWIJACZ (1/2)

Aktyw. czujnika zabrania etykiet : [T]

Zabranie etykiety: [T]

Papier (1: z przerwą, 0:Bez) :[1]

Określić działanie napędu zwijacza: „T” (1 – Aktywny).

1734

CZUJNIK PAP. I ZWIJACZ (1/2)

Aktyw. czujnika zabrania etykiet : [T]

Zabranie etykiety: [T]

Papier (1: z przerwą, 0:Bez) :[1]

Określić działanie czujnika synchronizacji etykiet: „1” (1 – Aktywny).

1734

CZUJNIK PAP. I ZWIJACZ (2/2)

Aktyw. Czujnika poł. głowicy :[T]

Określić działanie czujnika sygnalizacji położenia głowicy drukującej: „T” (1 – Aktywny).

Nastąpi zapisanie wprowadzonych ustawień i powrót do ekranu początkowego Menu: 1730.

2.10.3.5. Regulacja intensywności druku (Menu: 1735)



Funkcja pozwala na optymalne dobranie intensywności wybarwienia czerni na wydruku na powierzchni papieru / etykiety, pozwalając na kompensację różnic czułości emulsji termoczułych różnych materiałów eksploatacyjnych.

Wartość parametru określającego intensywność wydruku może zawierać się w zakresie od 0 do 20 i może być dobierana w zależności od potrzeb.

Domyślnym ustawieniem poziomu intensywności wydruku jest wartość 10.

Przykład: Określić wartość parametru określającego intensywność wydruku jako: 15.

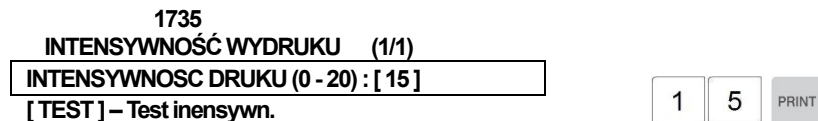

Informacja:

W celu sprawdzenia jakości wydruku, po wprowadzeniu wartości ustawienia intensywności,

należy nacisnąć klawisz 

Nastąpi zapisanie wprowadzonych ustawień i powrót do ekranu początkowego Menu: 1730.

2.10.3.6. Regulacja wysuwu etykiety (Menu: 1736)



Funkcja pozwala na regulację wysuwu etykiety w trakcie wydruku i określenie położenia obszaru wzorca etykiety, względem górnej krawędzi etykiety.

Wartość parametru określającego wysuw etykiety można zmieniać w zakresie ± 200 pikseli. Jeden piksel odpowiada wartości 0,125mm.

Zmiana znaku (\pm) parametru, klawiszem .

Domyślnym parametru ustawieniem jest wartość 0 pikseli.

Wartości mniejsze od 0 powodują przesunięcie położenia obszaru wzorca etykiety w kierunku, za głowicę termiczną (położenie etykiety zmienia się w kierunku „do wnętrza” obudowy wagi).

Wartości większe od 0 powodują przesunięcie położenia etykiety w kierunku, przed głowicę termiczną (położenie etykiety zmienia się w kierunku „na zewnątrz” obudowy wagi).

Przykład: Określić wartość parametru określającego Wysuw etykiety jako: +20 pikseli.

1736



REGUL. WYSUWU ETYKIETY (1/1)

WYSUW (+ 200~200) : [+ 20]

[TEST] – test [ZERO]=zmiana +/-



Informacja:

W celu sprawdzenia pozycjonowania wydruku należy nacisnąć klawisz  , aby otrzymać wydruk kontrolny.

Nastąpi zapisanie wprowadzonego ustawienia i powrót do ekranu początkowego Menu: 1730.

2.10.3.7. Ustawienia etykiet z nadrukiem (Menu: 1737)

Sposób wejścia do funkcji:



Funkcja umożliwia określenie przesunięcia o wskazaną odległość z zakresu od 0 do 10mm, obszaru zadruku wg wzorca etykiety, względem krawędzi etykiety.

W sytuacji, gdy etykiety posiadają nadruk naniesiony w drukarni (w trakcie ich produkcji) funkcja ta umożliwi dopasowanie położenia drukowanych informacji.

Ponieważ obszar ten można uwzględnić projektując, układ etykiety w programie CL-Works, funkcja ta może służyć do precyzyjnego dopasowania położenia wydruku na etykiecie.

Przykład:

1737

WYSUW DLA ETYKIET Z NAD. (1/1)

Etyk. Z nadrukiem? (1=T/0=N) : [T]

Długość nadruku (0-10mm) : [10]

Określić rodzaj etykiety, jako: „T” (1– Tak).

1737

WYSUW DLA ETYKIET Z NAD. (1/1)

Etyk. Z nadrukiem? (1=T/0=N) : [T]

Długość nadruku (0-10mm) : [10]

Określić wartość parametru przesunięcia wydruku jako: 10mm.



Nastąpi zapisanie wprowadzonego ustawienia i powrót do ekranu początkowego Menu: 1730.

2.10.3.8. Ustawienie wysuwu powrotnego dla paragonu (Menu: 1738)

Uwaga: Funkcja aktualnie jest nieaktywna.



Funkcja umożliwia określenie przesunięcia wstecznego, o wskazaną odległość w przypadku stosowania wydruków paragonów na papierze ciągłym (paragon, etykieta na papierze ciągłym).

Informacja:

Aby ustawienie Menu 1738 było uwzględniane, w Menu Paramentów wymagane jest określenie parametru nr. 563 = T,

Wartość parametru można zmieniać w zakresie od 0 do 400 pikseli. Jeden piksel odpowiada wartości 0,125mm.

Przykład:

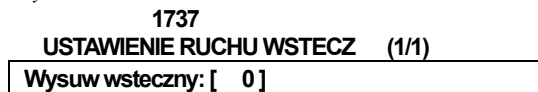

Określić wartość parametru przesunięcia wstecznego wydruku jako: 0.



Nastąpi zapisanie wprowadzonego ustawienia i powrót do ekranu początkowego Menu: 1730.

2.10.4. Format numeracji etykiet/paragonów (Menu: 1740)



Funkcja pozwala na konfigurację, informacje jakie będzie zawierał numer seryjny wydruku. Numer seryjny etykiety będzie drukowany na etykietach, w polu nr. 135 – Numer etykiety. Numer seryjny paragonu będzie drukowany w dedykowanym polu numeru seryjnego paragonu, o ile w ustawieniach zawartości paragonu pole to zostanie ustawione jako aktywne. . W zależności od konfiguracji (patrz tabela) numer może zawierać wiele informacji, które mogą być potem wykorzystywane do identyfikacji dziennej sprzedaży, sprzedawców itp.

Lista symboli służących do konfiguracji numeru seryjnego:

Znaczenie symboli służących do konfiguracji numeru seryjnego
I: Kod towaru
N: Numer PLU
P: Cena (należność)
U: Cena jednostkowa
W: Masa
Q: Ilość
D: Dział
G: Grupa
A: Licznik paragonów (tryb druku paragonu – Menu 1810 – Tryb 1)
B: Licznik etykiet (tryby druku etykiet – Menu 1810 – Tryb 2, 3, 4, 5, 6 lub 7)
F: Znak prefiksu PLU
T: Tekst (znak wprowadzany po znaku „T” traktowany jest jako tekst)
R: Licznik transakcji wszystkich PLU
L: Numer sprzedawcy
%: Miejsce druku znaku określonego za symbolem %.(Litera, lub znak ACSII)
K: Kod kraju (obecnie funkcja niedostępna)

Przykład:

1740

FORMAT NUMERACJI (1/1)

Nr seryjny etykiety : [DD%#BBBBB]

Nr seryjny paragonu : [%N%O%:AAAAA]

Określić konfigurację numeru seryjnego dla etykiety, zawierającego: numer działu znak „, #” oraz numer kolejny etykiety: DD#BBBBB

Informacja:

Znak „, #” wprowadza się jako kod ASCII, naciskając klawisz CHAR i podając numer znaku 0023.



1740

FORMAT NUMERACJI (1/1)

Nr seryjny etykiety : [DD%#BBBBB]

Nr seryjny paragonu : [%N%R%:AAAAA]

Określić konfigurację numeru seryjnego dla paragonu: NR:AAAAA.

Informacja:

Znak „:” wprowadza się jako kod ASCII, naciskając klawisz CHAR i podając numer znaku 003A.

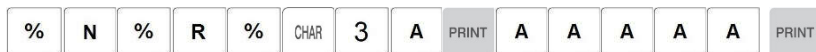

Nastąpi zapisanie wprowadzonego ustawienia i powrót do ekranu początkowego Menu: 1730.

Przykładowy nr seryjny na etykiecie:

01#00001

Przykładowy nr seryjny paragonie:

NR:00001

2.10.5. Ustawienia druku etykiet dla trybu 4 – Etykieta/Zmienny sprzedawca (Menu: 1750)

Sposób wejścia do funkcji:



Dla przypadku wykorzystywania trybu pracy MENU 1810 – 4 – Etykieta/Zmienny sprzedawca, funkcja pozwala określić, czy ma być drukowana:

- Etykieta zbiorcza zawierająca podsumowanie transakcji.
- Etykieta na towar dla każdej pozycji transakcji

Dostępne są następujące ustawienia:

„N” - Funkcja nieaktywna – Wybór klawiszem 0

„T” - Funkcja aktywna - Wybór klawiszem 1

- Dostosowanie ustawień druku etykiet dla trybu 4 – Etykieta/Zmienny sprzedawca (Menu 1810 = 4):

Przykład:

1750

USTAWIENIA ETYKIET (1/1)

Drukuj etykiety zbiorczą: [T]

Druk elementów na etyk. zbior: [T]

Określić, czy ma być drukowana etykieta zbiorcza (podsumowująca: „1” (T - Tak).

1750

USTAWIENIA ETYKIET (1/1)

Drukuj etykiety zbiorczą: [T]

Druk elementów na etyk. zbior: [T]

1

PRINT

Określić, czy ma być drukowana etykieta na towar będący pozycją w transakcji: „N” (0 - Nie).

0

PRINT

Nastąpi zapisanie wprowadzonego ustawienia i powrót do ekranu początkowego Menu: 1730.

2.10.6. Ustawienia paragonu (Menu:1760)

Sposób wejścia do funkcji:

MENU
PG UP

7

6

Funkcja pozwala zdefiniować, zakres informacji drukowanych na paragonie, oraz wielkości używanych czcionek.

Wygląd Menu:

1760

USTAWIENIA PARAGONU (1/1)

1. Zawartość paragonu
2. Poz. listy paragonu
3. Wielkości czcionek paragonu

Informacje na paragonie składają się z trzech grup elementów informacyjnych:

- Elementów listy paragonu,
- Kodu kreskowego,
- Elementów etykiety zbiorczej (podsumowującej).

Określenie, czy mają być drukowane elementy każdej z powyższych grup, można zdefiniować w Menu: 1761.

Definicję, które elementy listy paragonu mają być drukowane, można określić w Menu: 1762.

Definicję, wielkości czcionki dla poszczególnych elementów paragonu można określić w Menu: 1763.



2.10.6.1. Wybór zawartości paragonu (Menu:1761)

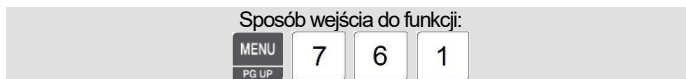

Funkcja umożliwia określenie zakresu informacji drukowanych na paragonie, tzn:

- Czy ma być drukowany duplikat paragonu i
- Jaki zakres informacji ma obejmować duplikat paragonu.

Tabela zamieszczona poniżej opisuje wszystkie parametry związane z elementami paragonu i duplikatu.

Parametry określające zakres informacji drukowanych na paragonie (ustawienia domyślnie zaznaczono pogrubieniem):

	Ekran	Funkcja elementu	Opis
Zawartość paragonu i duplikatu paragonu	1/2	Drukuj listę: 1= T (Tak) / 0=N (Nie)	Parametr określa, czy lista pozycji asortymentowych na paragonie. ma być drukowana. Wybór zakresu informacji drukowanych w ramach tej listy, jest dostępny w Menu: 1762
	1/2	Drukuj kod kreskowy sumy: 1= T (Tak) / 0=N (Nie)	Parametr określa, czy ma być drukowany kod kreskowy dla podsumowania rachunku.
	1/2	Drukuj etykietę zbiorczą: 1= T (Tak) / 0=N (Nie)	Parametr określa, czy wydruk paragonu, ma zawierać na końcu dodatkową etykietę zbiorczą (podsumowującą)
	2/2	Drukuj kopię paragonu.* 1= T (Tak) / 0=N (Nie)	Parametr określa, czy ma być drukowana kopia paragonu.
	2/2	Drukuj listę (paragon): 1= Y (Tak) / 0=N (Nie)	Parametr określa, czy na kopii paragonu ma być drukowana lista towarów. <i>W przypadku wybrania „N” (Nie), kopia będzie zawierała tylko dane podsumowania transakcji.</i>

- Wybór elementów paragonu:

Przykład:

1761
ZAWARTOŚĆ PARAGONU (1/2)

Drukuj listę: [T]

Drukuj kod kreskowy sumy: [T]

Drukuj etykietę zbiorczą : [N]

Określić czy na paragonie ma być drukowana lista pozycji asortymentowych: „T” (Tak).



1761

ZAWARTOŚĆ PARAGONU (1/2)

Drukuj listę: [T]

Drukuj kod kreskowy sumy: [T]

Drukuj etykietę zbiorczą: [N]

Określić czy ma być drukowany kod kreskowy dla posumowania rachunku: „T” (Tak).

1

PRINT

1761

ZAWARTOŚĆ PARAGONU (1/2)

Drukuj listę: [T]

Drukuj kod kreskowy sumy: [T]

Drukuj etykietę zbiorczą: [T]

Określić czy ma być drukowana zbiorcza etykieta podsumowująca: „T” (Tak).

1

PRINT

1761

ZAWARTOŚĆ PARAGONU (2/2)

Drukuj kopię paragonu: [N]

Drukuj listę (paragon): [N]

Określić, czy ma być drukowana kopia paragonu: „N” (Nie).

0

PRINT

1761

ZAWARTOŚĆ PARAGONU (2/2)

Drukuj kopię paragonu: [N]

Drukuj listę (paragon): [N]

Określić czy na kopii paragonu ma być drukowana lista pozycji asortymentowych: „N” (Nie).

0

PRINT

Nastąpi zapisanie wprowadzonego ustawienia i powrót do ekranu początkowego Menu: 1760.

2.10.6.2. Wybór zawartości paragonu (Menu:1762)

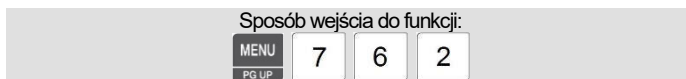

Funkcja umożliwia określenie zakresu informacji drukowanych w ramach listy paragonu.

Informacja:

Dane, które będą drukowane, muszą być uprzednio zaprogramowane.

Parametry określające zakres informacji drukowanych na paragonie (ustawienia domyślne zaznaczono pogrubieniem):

	Ekran	Funkcja elementu	Opis
Elementy listy	1/3	Drukuj nazwę sklepu: 1=T (Tak) / 0=N (Nie)	Parametr określa, czy ma być drukowana nazwa sklepu na paragonie.
	1/3	Drukuj nazwę sprzedawcy: 1=T (Tak) / 0=N (Nie)	Parametr określa, czy ma być drukowany Nick sprzedawcy na paragonie.
	1/3	Drukuj kod kreskowy: 1=T (Tak) / 0=N (Nie)	Parametr określa, czy dla każdej pozycji asortymentowej na paragonie, mają być drukowany indywidualny kod kreskowy.
	2/3	Druk info. o podatku 1=T (Tak) / 0=N (Nie)	Parametr określa, czy dla każdej pozycji asortymentowej na paragonie, ma być drukowana informacja o wysokości podatku.
	2/3	Druk pochodzenia: 1=T (Tak) / 0=N (Nie)	Parametr określa, czy dla pozycji asortymentowej ma być drukowana informacja o pochodzeniu (dotyczy mięsa surowego)
	2/3	Nr nagłówka dla paragonu: 0	Parametr określa numer danych sklepu, drukowanych jako treść nagłówka na paragonie.
	3/3	Nr stopki dla paragonu: 0	Parametr określa numer komunikatu (wiadomości tekstowej) drukowanego w nagłówku paragonu.
	3/3	Tekst nagłówka paragonu:	Parametr określa treść stałego tekstu drukowanego w nagłówku paragonu.
	3/3	Tekst stopki paragonu:	Parametr określa treść stałego tekstu drukowanego w stopce paragonu.

Położenie poszczególnych elementów listy pozycji asortymentowych na paragonie i duplikacie:

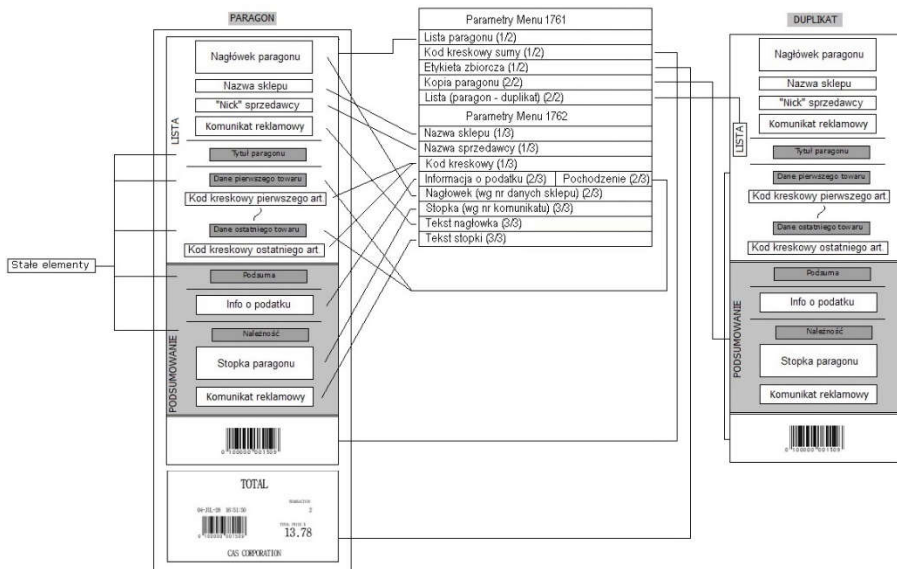

- Wybór elementów listy pozycji asortymentowych paragonu:

Przykład:

1762

POZ. LISTY PARAGONU (1/3)

Drukuj nazwę sklepu: [T]

Drukuj nazwę sprzedawcy: [T]

Drukuj kod kreskowy : [N]

Określić czy na paragonie ma być drukowana nazwa sklepu: Y - Tak.

1

PRINT

1762

POZ. LISTY PARAGONU (1/3)

Drukuj nazwę sklepu: [T]

Drukuj nazwę sprzedawcy: [T]

Drukuj kod kreskowy : [N]

Określić czy na paragonie ma być drukowany „Nick” operatora (sprzedawcy): Y - Tak.

1

PRINT

1762

POZ. LISTY PARAGONU (1/3)

Drukuj nazwę sklepu: [T]

Drukuj nazwę sprzedawcy: [T]

Drukuj kod kreskowy : [N]

Określić czy dla każdej pozycji asortymentowej ma być drukowany kod kreskowy: N - Nie.

0

PRINT

1762

POZ. LISTY PARAGONU (2/3)

Drukuj info. o podatku: [N]

Drukuj pochodzenie: [N]

Nr nagłówka paragonu : [0]

Określić czy ma być drukowana informacja o wysokości zastosowanego podatku: N - Nie.

0

PRINT

1762

POZ. LISTY PARAGONU (2/3)

Drukuj info. o podatku: [N]

Drukuj pochodzenie: [N]

Nr nagłówka paragonu : [0]

Określić czy ma być drukowana informacja o pochodzeniu (dotyczy mięsa surowego): N - Nie.

0

PRINT

1762

POZ. LISTY PARAGONU (2/3)

Drukuj info. o podatku: [N]

Drukuj pochodzenie: [N]

Nr nagłówka paragonu : [1]

Określić numer danych sklepu dla nagłówka paragonu: 1.

1

PRINT

1762

POZ. LISTY PARAGONU (3/3)

Nr stopki dla paragonu: [N]

Tekst nagłówka paragonu: []

Tekst stopki paragonu: []

Określić numer wiadomości (komunikatu reklamowego) dla stopki paragonu: 1.

0

PRINT

1762

POZ. LISTY PARAGONU (3/3)

Nr stopki dla paragonu: [N]

Tekst nagłówka paragonu: [SKLEP NR. 260]

Tekst stopki paragonu: []

Określić tekst dla nagłówka paragonu: „SKLEP NR. 260”.

S	K	L	E	P	SPACE	N	R	.	SPACE	2	6	0	PRINT
---	---	---	---	---	-------	---	---	---	-------	---	---	---	-------

1762

POZ. LISTY PARAGONU (3/3)

Nr stopki dla paragonu: [N]

Tekst nagłówka paragonu: [SKLEP NR. 260]

Tekst stopki paragonu: [DZIĘKUJEMY]

Określić tekst dla stopki paragonu: „DZIĘKUJEMY”.

D	Z	I	Ę	K	U	J	E	M	Y	PRINT
---	---	---	---	---	---	---	---	---	---	-------

Nastąpi zapisanie wprowadzonego ustawienia i powrót do ekranu początkowego Menu: 1760.

2.10.6.3. Wybór wielkości czcionki dla elementów paragonu (Menu:

1763)

Sposób wejścia do funkcji:

MENU	7	6	3
PG UP			

Funkcja umożliwia określenie wielkości czcionki dla poszczególnych elementów paragonu. Wartości parametrów określających wielkość użytej czcionki mogą przyjmować wartości z zakresu od 0 do 3, gdzie 0 jest najmniejszą wielkością czcionki. Wielkość czcionki dla sumy częściowej, informacji podatkowych, kwoty przyjętej gotówki oraz dla informacji drukowanych na etykiecie zbiorczej są stałe.

Parametry określające wielkości czcionki dla poszczególnych elementów paragonu:

Ekran	Element paragonu:	Opis:
1/2	Nazwa PLU	Określa wielkość czcionki użytej dla numeru PLU i nazwy asortymentu, dla pozycji asortymentowej na paragonie.
1/2	Dane transakcji	Określa wielkość czcionki danych ceny jednostkowej, ilości i należności, dla pozycji asortymentowej na paragonie.
1/2	Wart. należności	Określa wielkość czcionki dla danych podsumowania na paragonie.
2/2	Numer paragonu.	Określa wielkość czcionki dla numeru seryjnego paragonu.

Przykład:

1763

WIELKOŚCI CZCIONEK PARAGONU (1/2)

Nazwa PLU: [1]

Dane transakcji: [1]

Wart. należności : [2]

Określić wielkość czcionki użytej dla numeru PLU i nazwy asortymentu, dla pozycji asortymentowej na paragonie: „2”.

1

PRINT

1763

WIELKOŚCI CZCIONEK PARAGONU (1/2)

Nazwa PLU: [1]

Dane transakcji: [1]

Wart. należności: [2]

Określić wielkość czcionki danych ceny jednostkowej, ilości i należności, dla pozycji asortymentowej na paragonie: „1”.

1

PRINT

1763

WIELKOŚCI CZCIONEK PARAGONU (1/2)

Nazwa PLU: [1]

Dane transakcji: [1]

Wart. należności: [2]

Określić wielkość czcionki dla danych podsumowania na paragonie.: „2”.

2

PRINT

1763

WIELKOŚCI CZCIONEK PARAGONU (2/2)

Nr paragonu: [0]

Określić wielkość czcionki dla numeru seryjnego paragonu: „0”.

0

PRINT

Nastąpi zapisanie wprowadzonego ustawienia i powrót do ekranu początkowego Menu: 1760.

2.11. KONFIGURACJA FUNKCJONALNA (Menu: 1800)

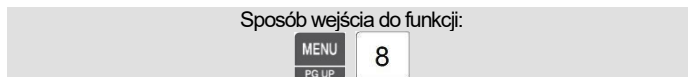

Funkcja pozwala na skonfigurowanie sposobu funkcjonowania wagi, oraz wykonanie testów kontrolnych.

Wygląd Menu:

1800

KONFIGURACJA WAGI (1/3)

- 1. Tryb pracy**
- 2. Rodzaj trybu pracy**
- 3. Przypisany Nr. Działu / Nr. Sklepu**

1800

KONFIGURACJA WAGI (2/3)

- 4. Ustawienie daty i czasu**
- 5. Ustawienia-Sprzedawcy/Hasła**
- 6. Testy**

1800

KONFIGURACJA WAGI (3/3)

- 7. Ustawienia parametrów wagi**
- 8. Definiowanie funkcji klawiszy**

Funkcja pozwala na skonfigurowanie sposobu funkcjonowania wagi w zakresie:

- Wyboru trybu pracy wagi,
- Dostosowania ustawień wybranego trybu pracy,
- Wyboru przyporządkowania wagi do działu (działy są programowane w Menu: 1211), oraz numeru sklepu (numery i nazwy sklepu są programowane w Menu: 1411)
- Ustawienia bieżącej daty, czasu oraz formy wyświetlania i drukowania informacji związanych z datami i czasem.
- Ustawienia uprawnień i haseł operatorów
- Przeprowadzenia testów sprawdzających wyświetlacz, przetwornik AC, klawiaturę, drukarkę, czujniki drukarki oraz wyświetlenie informacji o zainstalowanej pamięci, wersji oprogramowania układowego firmware i komunikacji.
- Ustawienia parametrów wyświetlania danych, drukowania, sprzedaży i wylogowania sprzedawców.
- Definiowania funkcji klawiszy z obszaru klawiatury szybkiego dostępu i blokowania nieużywanych klawiszy klawiatury funkcyjnej.

2.11.1. Tryb pracy (Menu: 1810)

Sposób wejścia do funkcji:



Waga może pracować jednym z siedmiu trybów roboczych, określających sposób funkcjonowania wagi, sposób pracy operatorów, sposób zapisywania danych o sprzedaży oraz warunki pracy drukarki.

Dostępne tryby sprzedaży:

Numer trybu	Nazwa trybu pracy:	Opis:	Sposób rejestracji w licznikach raportów:
1	REJ: Paragon/Zmienny sprzedawca	Druk paragonów wielopozycyjnych przypisywanych do operatorów.	Rejestrowany
2	REJ: Etykieta	Druk etykiet na każdy sprzedany produkt.	Rejestrowany
3	REJ: Paczkowanie	Druk etykiet w trybie produkcyjnym (Prepack)	Rejestrowany
4	REJ: Etykieta /Zmienny sprzedawca	Druk etykiet na każdy sprzedany produkt, przypisywanych do operatorów.	Rejestrowany
5	Administrator	Tryb administratora	Rejestrowany
6	Treningowy	Tryb treningowy.	Sprzedaż nie jest rejestrowana w raportach
7	Samoobsługa/Etykieta	Tryb wagi samoobsługowej, drukującej etykiety.	Rejestrowany

Stosownie do wybranego trybu pracy zostaną dostosowane ustawienia funkcjonalne według tabeli poniżej:

Ustawienia funkcjonalne:



Tryb pracy:	Użycie danych i uprawnień operatorów:	Rodzaj wydruku	Tryb produkcyjny „PREPACK”:
1.- Paragon/Zmienny sprzedawca	Zmienny operator.	Paragon	Nieaktywny
2.- Etykieta	Nie używa.	Etykieta	Nieaktywny
3 - Paczkowanie	Nie używa	Etykieta	Aktywny
4.- Etykieta /Zmienny sprzedawca	Zmienny operator.	Etykieta	Nieaktywny
5.- Administrator	Administrator.	-	Nieaktywny
6.- Treningowy k	Nie używa	-	Nieaktywny
7.- Samoobsługa/Etykieta	Nie używa	Etykieta	Nieaktywny

Informacja:

Zmiana trybu pracy w przypadku, gdy w wadze został wcześniej wybrany tryb numer 7 - „Samoobsługa”.

W przypadku, gdy waga pracuje w trybie „Samoobsługa”, klawisz  służący do wejścia do menu programowania wagi jest nieaktywny.

Dlatego, aby przejść do trybu programowania, należy:

Nacisnąć klawisze  i .

Wyświetlone zostanie początkowe menu programowania wagi, gdzie należy wybrać: 8 - Konfiguracja funkcjonalna wagi.

Wyświetlone zostanie Menu konfiguracji funkcjonalnej wagi (Menu: 1800), gdzie w celu zmiany dotychczasowego trybu pracy wagi (Samoobsługa) na inny należy wybrać: 1 –Tryb pracy.



Wpisując cyfrę z zakresu od 1 do 7 dokonać wyboru żadanego trybu pracy wagi, dostępnego w menu.

Wyjście z menu programowania możliwe jest po dwukrotnym naciśnięciu klawisza .

- **Wybór trybu pracy:**

Przykład 1: Wybrać tryb pracy wagi: 2 - Druk etykiet na każdy sprzedany produkt.

1810
TRYB PRACY (1/1)



REJ: Etykieta  

Nastąpi zapisanie wprowadzonego ustawienia i powrót do ekranu początkowego Menu: 1800.

Przykład 2:

Wybrać tryb pracy wagi: 1 - Druk paragonów wielopozycyjnych przypisywanych do operatorów.

1810
TRYB PRACY (1/1)

REJ: Paragon/Zmienny sprz.  

Nastąpi zapisanie wprowadzonego ustawienia i powrót do ekranu początkowego Menu: 1800.

Informacja:

Dla wybranego trybu pracy możliwe jest skonfigurowanie dodatkowych opcji w celu dostosowania funkcjonowania wagi do potrzeb użytkownika:

Opcje wykorzystania danych operatora i wariant trybu pracy - w MENU 1820,

Opcje drukowania - w MENU 1731.

2.11.2. Dostosowanie trybu pracy (Menu: 1820)



Sposób wejścia do funkcji:



Funkcja pozwala na skonfigurowanie dodatkowych opcji w celu dostosowania do potrzeb użytkownika sposobu funkcjonowania wagi, w ramach wybranego trybu pracy (w menu 1810).

Możliwy jest wybór trybu pracy sprzedawców oraz opcji wariantu trybu pracy wagi (innych niż zdefiniowane w MENU1810), przedstawionych w tabelach poniżej.

Opcje statusu operatora:

Numer	Nazwa:	Opis:
1	Brak sprzedawcy	<p>Dane operatorów nie są wykorzystywane.</p> <p>Zatwierdzenie sprzedaży i wydruk następują po naciśnięciu klawisza . Operator nie jest logowany. Dane sprzedaży nie są rejestrowane w oddzielnych licznikach operatorów.</p>
2	Sprzedawca stały	<p>Operator.</p> <p>Każdy z operatorów może dokonać sprzedaży po zalogowaniu na urządzeniu, do którego został przypisany.</p> <p>Zatwierdzenie sprzedaży i wydruk następują po naciśnięciu klawisza . Dane sprzedaży są rejestrowane w oddzielnych licznikach operatorów.</p>
3	Sprzedawca zmienny	<p>Operator zmienny.</p> <p>Wielu sprzedawców może dokonywać sprzedaży po zalogowaniu się na dowolnej wadze pracującej w systemie „Master Slave”. W przypadku tworzenia paragonu wielopozycyjnego Transakcja może być rozpoczynana, kontynuowana i zakończona na dowolnej wadze pracującej w systemie. Zatwierdzenie sprzedaży i wydruk paragonu następują po naciśnięciu klawisza , przez sprzedawcę zalogowanego na dowolnej wadze z systemu. Dane sprzedaży są rejestrowane w oddzielnych licznikach operatorów.</p>

Warianty trybu pracy

Numer	Nazwa:	Opis:
1	Rejestracja sprzedaży	<p>Normalny tryb pracy.</p> <p>Standardowy tryb eksploatacyjny. Obrót jest rejestrowany w licznikach raportów.</p>
2	Treningowy	<p>Tryb treningowy.</p> <p>Waga działa jak normalnym trybie pracy, ale obrót nie jest rejestrowany w licznikach raportów. Tryb ten służy do nauki pracowników oraz do przeprowadzenia testów działania urzędnika bez rejestracji obrotu.</p>
3	Administrator	<p>Tryb administratora.</p> <p>Po wybraniu funkcji administratora, użytkownik o uprawnieniach administratora będzie miał nieograniczony dostęp do wszystkich funkcji urządzenia.</p>

- Dostosowanie trybu pracy:

Przykład:

1820

RODZAJ TRYBU PRACY (1/1)

Tryb pracy sprzedawcy (1 - 3): [2]

Rodzaj trybu pracy (1 - 3): [1]

2. Sprzedawca stały

Wybrać opcję wykorzystania danych operatora: 2 - Sprzedawca stały.

2

PRINT

1820

RODZAJ TRYBU PRACY (1/1)

Tryb pracy sprzedawcy (1 - 3): [2]

Rodzaj trybu pracy (1 - 3): [1]

1. Rejestracja sprzedaży

Wybrać wariant trybu prac: 1 - Rejestracja sprzedaży.

1

PRINT

Nastąpi zapisanie wprowadzonego ustawienia i powrót do ekranu początkowego Menu: 1800.

2.11.3. Przypisanie wagi do działu (Menu: 1830)

Sposób wejścia do funkcji:

MENU	8	3
PG UP		

Funkcja pozwala przypisać wagę do działu o żądanym numerze oraz nadać numer danych nazwy sklepu, które będą drukowane na etykiecie/paragonie.

Waga domyślnie jest przypisana do działu numer „1” o nazwie „Default”.

Ustawienie takie stosowane jest również w sytuacji, gdy podział funkcjonalny na działy nie będzie wykorzystywany.

W takim przypadku wszystkie asortymenty PLU powinny być przypisane do zaprogramowanego domyślnie działu numer 1.

Aby możliwe było przypisanie wagi do działu innego, niż dział numer „1”, należy uprzednio zaprogramować w wadze kolejne działy w Menu 1211.

Informacja:

Organizacja danych wymusza przypisanie wagi do działu o określonym numerze.

Dzięki temu Operator ma możliwość wywoływania pamięci wagi tylko tych asortymentów PLU, które należą do działu, do którego waga jest przypisana.

Przykład:

Jeśli działem, do którego waga jest przypisana, będzie dział numer 2, „STOISKO SEZONOWE”, to operator może wybierać towary PLU należące tylko do działu numer 2 „STOISKO SEZONOWE”.

W przypadku przeniesienia wagi z jednego działu do innego, należy zmienić numer przypisanego działu, aby można było wywoływać z pamięci wagi towary należące do tego działu.

Wyjątek stanowią jedynie asortymenty zaprogramowane jako PLU powiązane, albo jako PLU połączone. Towary takie mogą być wywoływane z pamięci wagi, pomimo tego, że mogą pochodzić z innego działu niż ten do którego waga jest przypisana. Programowanie asortymentu PLU jako powiązanego, lub jako połączonego, opisano w rozdziale opisującym programowanie danych PLU (Menu: 1120).

- **Wybór numeru działu i numeru danych sklepu:**

Przykład:

1830
PRZYPISANY NR DZIAŁU / NR SKLEPU (1/1)

Nr działu: [2] STOISKO SEZONOWE
--

Sklep nr: [1] Sklep #1

Wybrać numer działu: 2 - WARZYWA.

1830

PRZYPISANY NR DZIAŁU / NR SKLEPU (1/1)
Nr działu: [2] STOISKO SEZONOWE

Sklep nr: [1] Sklep #1

Wybrać numer danych sklepu: 1 – Sklep #1

<input type="text" value="2"/>	<input type="button" value="PRINT"/>
<input type="text" value="1"/>	<input type="button" value="PRINT"/>

Nastąpi zapisanie wprowadzonego ustawienia i powrót do ekranu początkowego Menu: 1800.

2.11.4. Ustawienie daty i czasu (Menu: 1840)

Sposób wejścia do funkcji:

MENU	8	4
PG UP		

Funkcja pozwala na wprowadzenie ustawień ustawienie aktualnej daty, czasu, oraz wybór formy ich drukowania.

Przykład:

1840
USTAWIENIE DATY I CZASU (1/3)

Data: [07.02.20] DD-MM-RR

Godzina: [14:53:36]

Format mies.(0= 05, 1= MAJ): [0]

Ustawić bieżącą datę: 07.02.2020.

<input type="text" value="0"/> <input type="text" value="7"/> <input type="text" value="0"/> <input type="text" value="2"/> <input type="text" value="2"/> <input type="text" value="0"/>	<input type="button" value="PRINT"/>
---	--------------------------------------

1840
USTAWIENIE DATY I CZASU (1/3)
Data: [07.02.20] DD-MM-RR

Godzina: [13:30:00]

Format mies.(0= 05, 1= MAJ): [0]

Ustawić bieżącą godzinę: 13:30:00.

1 3 3 0 0 0 PRINT

1840
USTAWIENIE DATY I CZASU (1/3)
Data: [07.02.20] DD-MM-RR

Godzina: [13:30:00]

Format mies.(0= 05, 1= MAJ): [0]

Wybrać format drukowania określenia miesiąca: 1 – Numer miesiąca

Dostępne ustawienia: 0 – Numer oznaczenia miesiąca (np. 05), 1 – Skrócona nazwa miesiąca (np. MAJ).

1840
USTAWIENIE DATY I CZASU (2/3)

0 PRINT

Format roku (0=2001, 1=01): [1]

Format czasu(0=24h, 1=12h): [0]

Znak separatora daty: [-]

Wybrać format drukowania określenia roku: 1 – Forma skrócona

Dostępne ustawienia: 0 – Forma pełna (np. 2020), 1 – Forma skrócona (Np. 20)

1840
USTAWIENIE DATY I CZASU (2/3)

1 PRINT

Format roku (0=2001, 1=01): [1]

Format czasu(0=24h, 1=12h): [0]

Znak separatora daty: [-]

Wybrać format drukowania określenia czasu: 1

Dostępne ustawienia: 0 – 24h, 1 – 12h.

1840
USTAWIENIE DATY I CZASU (2/3)

0 PRINT

Format roku (0=2001, 1=01): [1]

Format czasu(0=24h, 1=12h): [0]

Znak separatora daty: [-]

Wybrać znak separatora używanego w określeniu daty: „-”

- PRINT

1840
USTAWIENIE DATY I CZASU (3/3)

Format roku (0=2001, 1=01): [1]

Format czasu(0=24h, 1=12h): [0]

Znak separatora daty: [-]

Wybrać znak separatora używanego w określeniu czasu: „:”

RETURN SHIFT [:] PRINT

Nastąpi zapisanie wprowadzonego ustawienia i powrót do ekranu początkowego Menu: 1800.

2.11.5. Konfiguracja danych sprzedawców i ich uprawnień

(Menu: 1850)

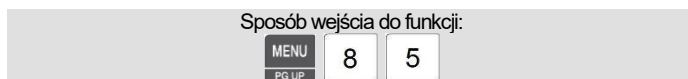

Funkcja ta pozwala edytować, zmieniać i kasować poziomy uprawnień sprzedawców i pozostałych użytkowników wagi.

Wygląd Menu:

1850

UPRAWNIENIA SPRZEDAWCY (1/2)

- 1. Użytkownik Nowy/Edycja**
- 2. Zmiana haseł użytkowników**
- 3. Lista użytkowników**

1850

UPRAWNIENIA SPRZEDAWCY (2/2)

- 4. Usuń użytkownika**
- 5. Uprawnienia**
- 6. Klawisze sprzedawców**

Fabrycznie, w wadze jest zaprogramowany jeden domyślny sprzedawca o hasle dostępowym „011”.

Po rozpoczęciu programowania uprawnień i haseł nowych sprzedawców, uprawnienia sprzedawcy domyślnego zostaną automatycznie usunięte.

Programowanie uprawnień może być wykonane za pomocą klawiatury wagi, alba za pomocą programu CL-Works.

Programowanie uprawnień nowych sprzedawców należy rozpocząć od zaprogramowania ustawień użytkownika o najwyższym poziomie uprawnień, czyli Administratora.

2.11.5.1. Sprzedawca Nowy / Edycja (Menu: 1851)

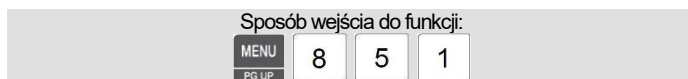

Funkcja ta pozwala tworzyć i edytować konta użytkowników (robotyczne lub treningowe), oraz nadawać, poziom uprawnień dla sprzedawców oraz pozostałych użytkowników.

Ważne:

W nowej wadze, w której nie definiowano użytkowników jest domyślnie zdefiniowane konto o poziomie administratora, o najwyższym poziomie uprawnień (3) i o domyślnym hasle dostępu: 011.

Po zdefiniowaniu operatorów, uniwersalnym hasłem dostępowym będzie hasło „000419”.

Kod dostępu (Numer sprzedawcy i hasło):

Kod dostępu do konta sprzedawcy składa się z:

- Numeru sprzedawcy (1 lub 2 cyfry)
- Hasła (od 1 do 4 cyfr).

Minimalna liczba znaków w kodzie dostępu wynosi 3, a maksymalna 6.

Przykład:

Jeśli sprzedawca ma nadany numer 20 i hasło 1234, to w celu zalogowania się należy wpisać kod dostępu: 201234.

Parametry konta operatora:

Ekran	Opis:	Zakres danych:
1/2	Numer sprzedawcy.	Dopuszczalny zakres numeracji: od 1 do 99.
1/2	Nazwa sprzedawcy.	Może zawierać maksymalnie: 22 znaki.
1/2	Nick sprzedawcy (Przydomek, Imię, itp.)	Może zawierać maksymalnie: 7 znaków. <i>Przydomek może być drukowany na etykiecie lub wyświetlany na wyświetlaczu.</i>
2/2	Hasło sprzedawcy.	Może zawierać: od 1 do 4 cyfr
2/2	Poziom uprawnień.	Dostępne są poziomy z zakresu: od 0 do 3.
2/2	Status konta szkoleniowego.	„N” - Funkcja nieaktywna. Wybór klawiszem <input type="text" value="0"/> „Y” - Funkcja aktywna. Wybór klawiszem <input type="text" value="1"/>

Poziomy uprawnień:

Dostępne są 4 poziomy uprawnień (od 0 do 3).

Poziomy uprawnień zakazu lub dostępu do poszczególnych funkcji wagi są przydzielane w Menu: 1855.

Przykład:

Jeśli sprzedawca ma przydzielony poziom uprawnień 0, to może korzystać z funkcji dostępnych dla poziomu uprawnień 0, ale nie może używać z funkcji przydzielonych na poziomach 1, 2 i 3.

Jeśli sprzedawca ma przydzielony poziom uprawnień 1, to może korzystać z funkcji dostępnych dla poziomów uprawnień 0 i 1, ale nie może używać z funkcji przydzielonych na poziomach 2 i 3.

Jeśli sprzedawca ma przydzielony poziom uprawnień 2, to może korzystać z funkcji dostępnych dla poziomów uprawnień 0, 1, i 2, ale nie może używać z funkcji przydzielonych poziomowi 3.

Jeśli sprzedawca r ma przydzielony poziom uprawnień 0, to może korzystać bez ograniczeń, że wszystkich funkcji.

Zalecany podział poziomów uprawnień:

Poziom dostępu:	Opis:
0	Poziom 0 (Najniższy). Przeznaczony dla zarejestrowanych sprzedawców, nie używających regularnie wagi w swojej pracy.
1	Poziom 1. Przeznaczony sprzedawców, regularnie korzystających z wagi w czasie pracy.
2	Poziom 2 Przeznaczony dla kierownika zmiany.
3	Poziom 3 (Najwyższy). Przeznaczony dla administratora (właściciela), który posiada wszystkie uprawnienia w zakresie użytkowania i programowania wagi.

- Tworzenie konta sprzedawcy:

Przykład: 1851

UŻYTKOWNIK NOWY/EDYCJA (1/2)

Nr sprzedawcy: [2]

Imię sprzedawcy: []

Pseudonim: []

Określić numer sprzedawcy: 2.

1851

2

PRINT

UŻYTKOWNIK NOWY/EDYCJA (1/2)

Nr sprzedawcy: [2]

Imię sprzedawcy: [MAREK]

Pseudonim: []

Określić imię sprzedawcy: MAREK.

M

A

R

E

K

PRINT

1851

UŻYTKOWNIK NOWY/EDYCJA (1/2)

Nr sprzedawcy: [2]

Imię sprzedawcy: [MAREK]

Pseudonim: [KULSON]

Określić „Nick” sprzedawcy: KULSON.

K

U

L

S

O

N

PRINT

1851

UŻYTKOWNIK NOWY/EDYCJA (2/2)

Hasło sprzedawcy: [0117]

Poziom sprzedawcy: [0]

Trening: [N]

Określić hasło sprzedawcy: 0117.

0

1

1

7

PRINT

1851
UŻYTKOWNIK NOWY/EDYCJA (2/2)
Hasło sprzedawcy: [0117]

Trening: [N]

Określić poziom uprawnień sprzedawcy: 1.

1851
UŻYTKOWNIK NOWY/EDYCJA (2/2)
Hasło sprzedawcy: [0117]
Poziom sprzedawcy: [0]

1 PRINT

Określić status konta sprzedawcy (Czy jest to konto treningowe?): N - Nie.

0 PRINT

Informacja:

Jeżeli w czasie eksploatacji mają być wykorzystywane dane sprzedawców, należy utworzyć konta dla wszystkich sprzedawcy pracujących na urzędzeniu i aktualizować je na bieżąco.

Nastąpi zapisanie wprowadzonego ustawienia i powrót do ekranu początkowego Menu: 1850.

2.11.5.2. Zmiana hasła sprzedawcy (Menu: 1852)

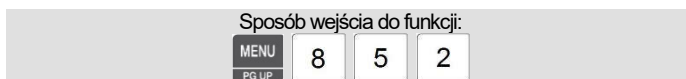

Funkcja pozwala na zmianę kodu dostępu dla istniejącego konta użytkownika.

Wg domyślnych ustawień wagi funkcja będzie dostępna po wprowadzeniu hasła dostępu:

PRINT

- **Zmiana numeru i hasła konta sprzedawcy:**

Przykład: Zmiana hasła sprzedawcy nr 11.

1852
ZMIANA HASŁA UŻYTKOWNIKA (1/2)
Nr sprzedawcy: [11]
Nowe hasło: []

Wprowadź nr sprzedawcy: nr „11”.

1852
ZMIANA HASŁA UŻYTKOWNIKA (1/2)
Nr sprzedawcy: [11]
Nowe hasło: [22]

1 1 PRINT

Wprowadź nowe hasło dostępu operatora nr 11: Hasło =22

2 2 PRINT

Nastąpi zapisanie wprowadzonego ustawienia i powrót do ekranu początkowego Menu: 1850.

2.11.5.3 Lista użytkowników (Menu: 1853)

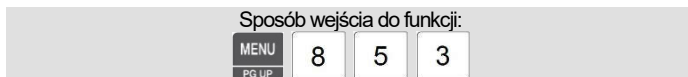

Przykład: Wyświetlić listę użytkowników (sprzedawców), z zakresu od nr1 do nr 4:

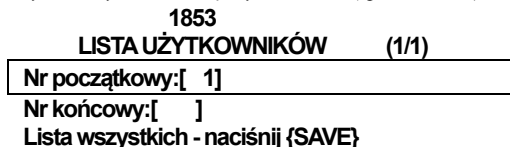

Wprowadź początkowy użytkownika (sprzedawcy): Nr 1.

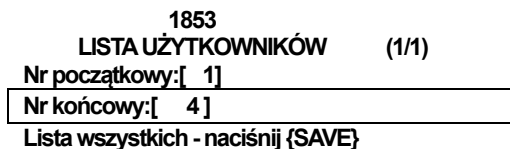



Wprowadź końcowy numer użytkownika (sprzedawcy): Nr 4.





Naciśnięcie klawisza  powoduje wyświetlenie listy wszystkich użytkowników zarejestrowanych w pamięci wagi. Na wyświetlaczu widoczne będą: numery użytkowników (Nr), numery poziomów uprawnień (Poziom), oraz pseudonimy (Nazwa).

1853

Nr.	Poziom	Nazwa
1	3	CLERK
11	1	MAREK

Klawisze   służą do przeglądania listy zaprogramowanych harmonogramów na wyświetlaczu.

Klawisz  służy do wydrukowania listy przeliczników walut (wydruk na etykietach – do wydruku zalecamy użycie papieru ciągłego).

Naciśnięcie klawisza  spowoduje powrót do ekranu początkowego Menu: 1850.

2.11.5.4 Usunięcie danych operatora (Menu: 1854)



Funkcja pozwala na usunięcie kodu dostępu zarejestrowanego użytkownika.

Przykład:

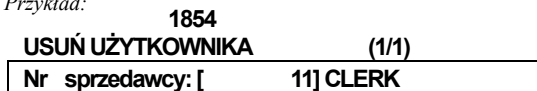

Wybierz numer operatora, którego dane mają zostać usunięte: 11.



Nastąpi usunięcie danych i powrót do ekranu początkowego Menu: 1850.

2.11.5.5. Konfiguracja uprawnień (Menu: 1855)



Funkcja umożliwia konfigurację poziomów uprawnień dla poszczególnych funkcji realizowanych przez wagę. Określenie poziomów uprawnień jest wykorzystywane w definiowaniu uprawnień użytkowników w Menu 1851. Nadanie funkcji określonego poziomu uprawnień ogranicza jej dostępność do kręgu użytkowników, którym nadano taki poziom uprawnień, jak określony dla danej funkcji, lub wyższy.

Informacja:

Jeśli poziom uprawnień danej funkcji ustawiony jest na "0", to każdy sprzedawca/operator, niezależnie od ustawionego poziomu uprawnień, będzie miał do takiej funkcji dostęp.



















Jeśli poziom uprawnień danej funkcji zostanie ustawiony jest na "1", to dostęp do funkcji będą mieli tylko sprzedawcy/operatorzy o poziomach uprawnień „1”, „2” i „3”.





Jeśli poziom uprawnień danej funkcji ustawiony jest na "2", to dostęp do funkcji będą mieli tylko sprzedawcy/operatorzy o poziomach uprawnień „2” i „3”.

Jeśli poziom uprawnień danej funkcji ustawiony jest na "3", to dostęp do funkcji będą mieli tylko sprzedawcy/operatorzy, o poziomach uprawnień „3”.

Do wyboru funkcji, służą klawisze  i .

Lista funkcji objętych możliwością określania uprawnień:

Ekran	Parametr:	Poziom ustawiony domyślnie	Opis:
1/11	Używ. klaw. zmiany elementu	0	Dotyczy określenia poziomu uprawnień dla dostępu do funkcji edycji danych asortymentu PLU w funkcji Menu: 1120, albo przy użyciu klawisza  (Instalacja klawisza w Menu: 1881, funkcja klawisza nr 18.)
1/11	Używ. klaw. zmiany ceny	0	Dotyczy określenia poziomu uprawnień dla dostępu do funkcji edycji ceny asortymentu PLU w funkcji w Menu: 1110, albo przy użyciu klawisza  (Instalacja klawisza w Menu: 1881, klawisz nr 22.)
1/11	Używ. klaw. zmiany działu	0	Dotyczy określenia poziomu uprawnień dla dostępu do funkcji edycji przypisania wagi do działu, w funkcji Menu: 1830.
2/11	Używ. klaw. płatności	0	Dotyczy określenia poziomu uprawnień dla dostępu do użycia klawisza funkcji podania kwoty wpłaty i obliczenia reszty  
2/11	Używ. klaw. zmiany daty	0	Dotyczy określenia poziomu uprawnień dla dostępu do funkcji ustawiania daty i czasu, w funkcji Menu: 1840, albo za pomocą klawisza  (Instalacja klawisza w Menu: 1881, funkcja klawisza nr 19.)
2/11	Używ. klaw. zmiany typu	1	Dotyczy określenia poziomu uprawnień dla dostępu do funkcji zmiany typu asortymentu za pomocą klawisza  (Instalacja klawisza w Menu: 1881, funkcja klawisza nr 6.)
3/11	Używ. klaw. wyboru elementów PLU	2	Dotyczy określenia poziomu uprawnień dla dostępu do funkcji wyboru a elementów informacyjnych asortymentu PLU w funkcji Menu: 1144.
3/11	Używ. klaw. wprow. masy	0	Dotyczy określenia poziomu uprawnień dla dostępu do funkcji ręcznego podania masy netto po użyciu klawisza  (Instalacja klawisza w Menu: 1881, funkcja klawisza nr 183.)
3/11	Używ. klaw. edycji rabatu	0	Dotyczy określenia poziomu uprawnień dla dostępu do funkcji udzielenia rabatu przy użyciu klawiszy     (Klawisze są dostępne na klawiaturze funkcyjnej. Możliwa duplikacja klawiszy w Menu: 1881: <ul style="list-style-type: none">   - funkcja klawisza nr 1.   - funkcja klawisza nr 2.)
4/11	Zezwalaj na sprzedaż	0	Dotyczy określenia poziomu uprawnień dla dostępu do funkcji sprzedaży (w trybie zmiennego sprzedawcy). Dla operatorów o poziomie dostępu niższym niż podany, wystąpi wymóg podania hasła.
4/11	Zezwalaj na storno	1	Dotyczy określenia poziomu uprawnień dla dostępu do funkcji anulowania transakcji, po użyciu klawisza 
4/11	Zezwalaj na sumowanie	0	Dotyczy określenia poziomu uprawnień dla dostępu do funkcji sumowania pozycji transakcji, po użyciu klawisza  

Ekran	Parametr:	Poziom ustawiony domyślnie	Opis:
5/11	Zezwalaj na anulowanie	1	Dotyczy określenia poziomu uprawnień dla dostępu do funkcji zwrotu towaru, po użyciu klawisza 
5/11	Zezwalaj na zmianę ceny	1	Dotyczy określenia poziomu uprawnień dla dostępu do funkcji chwilowej zmiany ceny asortymentu, po użyciu klawisza 
5/11	Zezwalaj na otw. szuflady	1	Dotyczy określenia poziomu uprawnień dla dostępu do funkcji otwarcia szuflady kasowej, po użyciu klawisza  (Instalacja klawisza w Menu: 1881, funkcja klawisza nr 7.)
6/11	Zezwalaj na MENU	0	Dotyczy określenia poziomu uprawnień dla dostępu do funkcji menu programowania wagi, po użyciu klawisza 
6/11	Zezwalaj na edycję PLU	0	Dotyczy określenia poziomu uprawnień dla dostępu do funkcji edycji danych asortymentu PLU, w funkcji Menu: 1120.
6/11	Zezwalaj na zmianę ceny	0	Dotyczy określenia poziomu uprawnień dla dostępu do funkcji edycji cen asortymentów PLU, w funkcji Menu: 1110.
7/11	Zezwalaj na ustaw. ogólne	0	Dotyczy określenia poziomu uprawnień dla dostępu do funkcji edycji ustawień ogólnych, w funkcji Menu: 1500.
7/11	Zezwalaj na raport „X”	2	Dotyczy określenia poziomu uprawnień dla dostępu do funkcji odczytu raportów „X”, w funkcji Menu: 1610.
7/11	Zezwalaj na raport „Z”	3	Dotyczy określenia poziomu uprawnień dla dostępu do funkcji zerowania raportów „Z”, w funkcjach Menu: 1620, 1650, 1660.
8/11	Zezwalaj na edycję tabl. sklepu	0	Dotyczy określenia poziomu uprawnień dla dostępu do funkcji edycji tablicy danych nazw sklepu, w funkcji Menu: 1410.
8/11	Zezwalaj na edycję podatku.	2	Dotyczy określenia poziomu uprawnień dla dostępu do funkcji programowania stawek podatku, w funkcji Menu: 1230.
8/11	Zezwalaj na edycję konf. wagi.	0	Dotyczy określenia poziomu uprawnień dla dostępu do funkcji programowania ustawień parametrów funkcjonalnych wagi, w funkcji Menu: 1870.
9/11	Zezwalaj na edycję Tabeli I	0	Dotyczy określenia poziomu uprawnień dla dostępu do funkcji programowania danych Tabeli I, w funkcji Menu: 1200.
9/11	Zezwalaj na edycję Tabeli II	0	Dotyczy określenia poziomu uprawnień dla dostępu do funkcji programowania danych Tabeli II, w funkcji Menu: 1300.
9/11	Zezwalaj na ustaw. drukarki	2	Dotyczy określenia poziomu uprawnień dla dostępu do funkcji programowania ustawień drukowania, w funkcji Menu: 1700.
10/11	Zezw/zmianę trybu pracy	0	Dotyczy określenia poziomu uprawnień dla dostępu do funkcji programowania ustawień dostosowania trybu pracy, w funkcji Menu: 1820.
10/11	Zezw/zmianę parametrów użytk..	3	Dotyczy określenia poziomu uprawnień dla dostępu do funkcji programowania konfiguracji danych operatorów i ich uprawnień, w funkcji Menu: 1850.
10/11	Zezw/ustaw. komunikacji	2	Dotyczy określenia poziomu uprawnień dla dostępu do funkcji programowania parametrów komunikacyjnych, w funkcji Menu: 1900
11/11	Użyj zapisać klucz	0	Dotyczy określenia poziomu uprawnień dla dostępu do funkcji zapamiętania danych wywołanego asortymentu PLU, po użyciu klawisza 

Ekran	Parametr:	Poziom ustawiony domyślnie	Opis:
11/11	Allow reopen sale	0	Dotyczy określenia poziomu uprawnień dla dostępu do funkcji ponownego otwarcia transakcji sprzedaży, za pomocą klawisza REOPEN (Instalacja klawisza w Menu: 1881, klawisz nr 140.)

Po naciśnięciu klawisza **SAVE**, nastąpi zapisanie danych i powrót do ekranu początkowego Menu: 1850.

2.11.5.6. Klawisze operatorów (Menu: 1856)

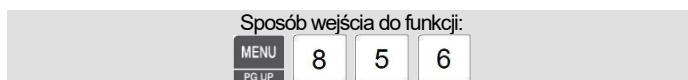

Indywidualne klawisze sprzedawców o numerach z zakresu **V1 ~ V64**, mogą być zaprogramowane w Menu:1881.

Klawisze te służą do zalogowania się i prowadzenia rejestracji transakcji na koncie sprzedawcy.

Domyślnie, do każdego klawisza jest przypisany sprzedawca o numerze zgodnym z numerem klawisza.

Funkcja pozwala na zmianę ustawień domyślnych i przydzielenie wskazanemu sprzedawcy, klawisza sprzedawcy o podanym numerze.

Przykład umieszczenia czterech klawiszy sprzedawców: V1; V2; V3 i V4.:

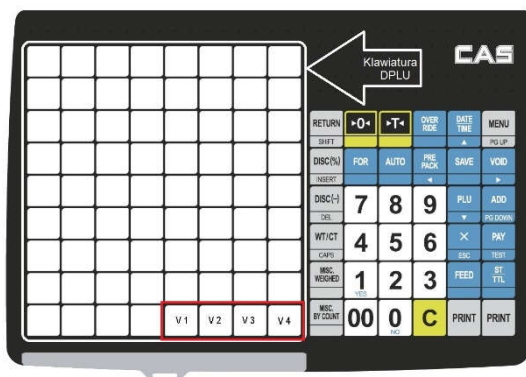

- **Przydzielanie klawiszy sprzedawców:**

Przykład:

1856
KLAWISZE SPRZEDAWCÓW (1/1)

Klawisz sprzedawcy: [2]
Nr sprzedawcy: [2]

Wybrać numer klawisza sprzedawcy: V2.

2	PRINT
---	-------

1856
KLAWISZE SPRZEDAWCÓW (1/1)

Klawisz sprzedawcy: [2]
Nr sprzedawcy: [2]

Wybrać numer sprzedawcy: 11.

1	1	PRINT
---	---	-------

Nastąpi zapisanie wprowadzonych danych i powrót do początkowego okna menu, pozwalającego na kontynuację przydzielania kolejnego klawisza kolejnemu sprzedawcy.

Aby powrócić do ekranu początkowego Menu: 1850 należy nacisnąć klawisz .

2.11.6. Testy (Menu: 1860)



Funkcja pozwala na wykonanie testów sprawdzających działanie poszczególnych podzespołów wagi, takich jak: wyświetlacz, drukarka, klawiatura, czujnik tensometryczny, pamięć, a także umożliwia odczyt pełnego numeru wersji oprogramowania systemowego (firmware).

Wygląd menu:

- 1860**
TESTY (1/3)
1. Test wyświetlacza
 2. Test przetwornika A/C
 3. Test klawiatury

- 1860**
TESTY (2/3)
4. Test drukarki
 5. Test czujników drukarki
 6. Informacja o pamięci

- 1860**
TESTY (3/3)
7. Informacja o wersji programu
 8. Informacja o komunikacji

2.11.6.1. Test wyświetlacza (Menu: 1861)



Test wyświetlacza zostanie automatycznie uruchomiony po wybraniu funkcji i polega na naprzemiennym wyświetlaniu zestawu wzorów testowych pozwalających na sprawdzenie i ocenę sprawności obu wyświetlaczy wagi.

Przykład:

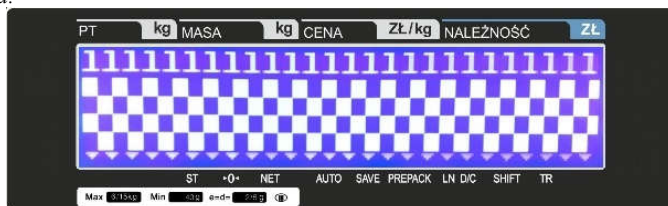

Uruchomiony test można zakończyć klawiszem . Nastąpi powrót do początkowego okna Menu: 1860.

2.11.6.2. Test przetwornika analogowo - cyfrowego (Menu: 1862)





Po wybraniu testu przetwornika A/C oznaczonym miejscem na wyświetlaczu pojawi się informacja o aktualnej ilości działek.

- Ilość działek liczona od wskazania zera
- Całkowita ilość działek dla wskazywanej wartości (możliwa inna wartość).

Przykład:

1862 0 6375
TEST PRZETWORNIKAA/C (1/1)
Rachunek wewnętrzny

Aby wyzerować ilość działek dla wskazania zera, należy nacisnąć klawisz .

Aby zakończyć test, należy nacisnąć klawisz . Nastąpi powrót do początkowego okna Menu: 1860.

2.121.6.3. Test klawiatury (Menu: 1863)

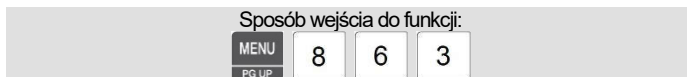

Po wybraniu testu klawiatury, naciskanie poszczególnych klawiszy powoduje wyświetlanie ich numerów kodowych na wyświetlaczu należności.

Przykład:

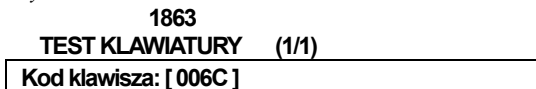

Aby zakończyć test, należy dwukrotnie nacisnąć klawisz . Nastąpi powrót do początkowego okna Menu: 1860.

2.11.6.4. Test wydruku szachownicy (Menu: 1864)

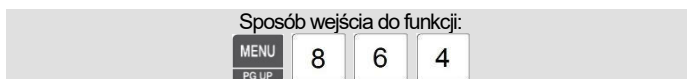

Po wybraniu testu drukarki, naciśnięcie klawisza  spowoduje wydruk testowej etykiety wypełnionej drobną "szachownicą", co pozwala ocenić jakość druku i sprawność elementów grzejnych głowicy.

Przykład:

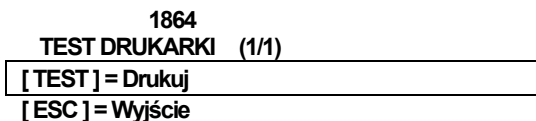

Uzyskany wydruk nie może zawierać niezadrukowanych linii, ani dodatkowych obszarów zaczerntonych.

Aby zakończyć test, należy nacisnąć klawisz . Nastąpi powrót do początkowego okna Menu: 1860.

2.11.6.5. Test czujników drukarki (Menu: 1865)

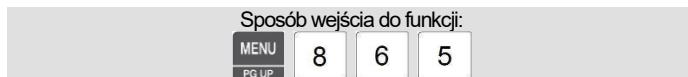

Po wywołaniu funkcji dostępny będzie odczyt bieżących informacji o pracy czujników drukarki.

Przykład: **1865**

TEST CZUJNIKÓW DRUKARKI (1/2)

Zabranie etykiety: [ODKRYTY]

Głowica: [ZAMKNIĘTA]

Stan czujnika zabrania etykiety.

1865

TEST CZUJNIKÓW DRUKARKI (1/2)

Zabranie etykiety: [ODKRYTY]

Głowica: [ZAMKNIĘTA]

Stan czujnika położenia głowicy

1865

TEST CZUJNIKÓW DRUKARKI (2/2)

Odstęp: [38]

Zabranie etykiety: [56]

Temp: [132]

Poziom sygnał czujnika synchronizacji etykiet:

- Niska wartość (np. 60) - zasłonięty.
- Wysoka wartość (np. 250) - odsłonięty.

1865

TEST CZUJNIKÓW DRUKARKI (2/2)

Odstęp: [38]

Zabranie etykiety: [56]

Temp: [132]

Poziom sygnał czujnika zabrania etykiety:

- Niska wartość (np. 70) - odsłonięty
- Wysoka wartość (np. 180) - zasłonięty.

1865

TEST CZUJNIKÓW DRUKARKI (2/2)

Odstęp: [38]

Zabranie etykiety: [56]

Temp: [133]

Odczyt poziomu sygnału pomiaru temperatury głowicy:

Aby zakończyć test, należy nacisnąć klawisz . Nastąpi powrót do początkowego okna Menu: 1860.

2.11.6.6. Informacja o wersji oprogramowania firmware (Menu: 1867)



Po wywołaniu funkcji waga, wyświetla oznaczenia wersji zainstalowanego oprogramowania.

Przykład: **1867**

DESC.	VERSION
Scale Main	PL V3.02.8
AD Module	V3.06
Ethernet	LAN5.0

Po naciśnięciu klawisza  dodatkowo zostanie wyświetlona cyfra kontrolna zainstalowanego firmware.

1867

DESC.	VERSION
Scale Main	PL V3.02.8 (B373)
AD Module	V3.06
Ethernet	LAN5.0

Aby powrócić do Menu 1860, należy nacisnąć klawisz .

2.11.7. Ustawienia parametrów wagi (Menu: 1870)





Funkcja umożliwia konfigurację parametrów określających funkcjonowanie wagi w zakresie wyświetlania informacji, sposobu drukowania, funkcjonowania wagi w czasie sprzedaży i wylogowania sprzedawców.

Wygląd menu: **1870**

- USTAWIENIA PARAMETRÓW (1/2)**
1. Ustawienia wyświetlania
 2. Ustawienia drukowania
 3. Ustawienia sprzedaży

- 1870**
- USTAWIENIA PARAMETRÓW (2/2)**
4. Ust. Wylogowania sprzedawcy
 7. Kopia danych do pamięci USB
 8. Odtworzenie danych z pam. USB

Klawiszami   można wybierać parametry w menu.

Ustawienie „N” - Funkcja nieaktywna – Wybór klawiszem

Ustawienie „Y” - Funkcja aktywna - Wybór klawiszem

Klawiszem  można zatwierdzić wprowadzone ustawienia.

Klawiszem  można opuścić funkcję bez zatwierdzania dokonanych ustawień.

2.11.7.1. Ustawienia wyświetlania (Menu1871)

Sposób wejścia do funkcji:



Funkcja pozwala określić zakres informacji wyświetlanych na wyświetlaczu.

Dostępne ustawienia wyświetlania:

Ekran:	Ustawienia (wyróżniono ustawienie domyślne):	Opis:
1/2	T – Tak / N - Nie	Funkcja określa, czy ma być wyświetlana informacja o udzielonym rabacie.
1/2	T – Tak / N - Nie	Funkcja określa, czy ma być wyświetlany pseudonim sprzedawcy.
1/2	0 – Do lewej 1 – Centralnie 2 – Do prawej	Funkcja określa sposób wyrównania nazwy PLU na wyświetlaczu.
2/2	T – Tak / N - Nie	Funkcja określa, czy w sytuacji, gdy wybrano asortyment PLU, mają być wyświetlane teksty komunikatów reklamowych (po upływie zaprogramowanego czasu „bezczynności” wagi). <i>Dla ustawienia „T” teksty reklamowe będą wyświetlane.</i> <i>Dla ustawienia „N” teksty reklamowe nie będą wyświetlane.</i>

Przykład: **1871**

USTAWIENIA WYŚWIETLANIA (1/2)

Wyświetl info o rabacie: [**T**]

Wyświetl pseudonim sprzedawcy: [**T**]

Wyrównanie nazwy: [**1**]

Wybierz, czy ma być wyświetlana informacja o udzielonym rabacie: T (1=Tak).

PRINT

1871

USTAWIENIA WYŚWIETLANIA (1/2)

Wyświetl info o rabacie: [**T**]

Wyświetl pseudonim sprzedawcy: [**T**]

Wyrównanie nazwy: [**1**]

Wybierz, czy ma być wyświetlany pseudonim sprzedawcy: T (1=Tak).

PRINT

1871
USTAWIENIA WYŚWIETLANIA (1/2)
Wyświetl info o rabacie: [T]
Wyświetl pseudonim sprzedawcy: [T]

Wyrównanie nazwy: [1]

Wybierz, sposób wyrównania wyświetlanej nazwy PLU: 1 (Centralnie)

1871
USTAWIENIA WYŚWIETLANIA (2/2)

Przewijanie komunikatu PLU: [T]

Wybierz, czy mają być wyświetlane teksty komunikatów reklamowych po wybraniu asortymentu PLU:
T (1=Tak).

Nastąpi zapisanie wprowadzonych ustawień i powrót do początkowego okna Menu: 1870.

2.11.7.2. Ustawienia drukowania (Menu1872)

Sposób wejścia do funkcji:



Funkcja pozwala określić szczegółowe warunki działania funkcji drukowania w zakresie przedstawionym w poniższej tabeli:

Dostępne ustawienia drukowania:

Ekran:	Opis na wyświetlaczu:	Opis ustawień (wyróżniono ustawienie domyślne):
1/4	Druk etyk. bez zwijania (klaw. x)	Funkcja dotyczy druku etykiet bez zwijania. T – Tak /N - Nie <i>W przypadku druku wielu etykiet, dla ustawienia „T” zwijacz podkładu będzie wyłączony, a etykiety nie będą odklejane od podkładu. Ilość etykiet do wydrukowania, można podać</i> <i>po wybraniu asortymentu i naciśnięciu klawisza</i>  <i>Dla ustawienia „N” etykiety będą odklejane od podkładu, a podkład będzie zwijany.</i>
1/4	Potw. druku raportu na etyk.	Funkcja dotyczy zapytania o drukowanie raportów na etykietach. 0 - Drukuj automatycznie (bez zapytania). 1 - Druk po potwierdzeniu. Późniejsze potwierdzenia nie będą wymagane, aż do wyłączenia wagi. 2 - Druk po potwierdzeniu. Późniejsze potwierdzenia nie będą wymagane, aż do momentu wyjścia z menu raportów.
1/4	Druk kraju poch. w nazwie PLU	Funkcja dotyczy określenia miejsca drukowania informacji o kraju pochodzenia produktu. 0 - Nie drukuj w linii nazwy (druk w połu etykiety nr 55) 1 - Drukuj w 1 linii nazwy 2 - Drukuj w 2 linii nazwy 3 - Drukuj w 3 linii nazwy

2/4	Drukuj sztuki w polu ceny	Funkcja pozwala określić, czy symbol jednostki ilości sztuk będzie drukowany w polu jednostki ceny. T - Tak / N - Nie
2/4	Druk wszys. raporty z zakresu	Funkcja pozwala określić, czy w przypadku żądania drukowania wszystkich raportów, nastąpi druk wszystkich raportów, bez dodatkowego potwierdzenia. T - Tak / N - Nie
2/4	Automat kod kr. („szwedzki”)	Wybór użycia automatycznego kodu kreskowego („szwedzkiego”). Funkcja nie używana w Polsce – ustaw N (0=Nie). 0 - Nie używany. 1 - Cenowy. 2 - Wagowy.
3/4	Druk typu dla trybu PREPACK	Parametr określa formę wydruku daty dla trybu PREPACK. 0 - Nie używany (bez zmian – tak jak w trybie sprzedaży). 1: alfabet 2: Dzień (Pon, Wt, itd.) 3: Dzień i rok
3/4	Druk pozycji po powrocie	Parametr określa, czy zwroty pozycji asortymentowych mają być drukowane na liście produktów 0 - Drukuj / 1 - Nie drukuj
3/4	Print label when label #0	Parametr określa dopuszczenie druku etykiety domyślnej, gdy numer wzorca etykiety nie jest określony (numer wzorca określono jako 0). T - Tak / N - Nie
4/4	Print total label continuous	Parametr określa, czy druk etykiety podsumowującej ma być prowadzony w sposób ciągły. T - Tak / N - Nie

Przykład:

1872

USTAWIENIA DRUKOWANIA (1/4)

Druk etyk. bez zwijania (klaw. x): [N]

Potw. druku raportu na etyk.: [1]

Druk kraju poch. w nazwie PLU: [0]

Wybierz, czy drukowane etykiety mają być pozostawione na nośniku podkładowym (druk bez zwijania): N (0=Nie).

1872

USTAWIENIA WYŚWIETLANIA (1/4)

Druk etyk. bez zwijania (klaw. x): [N]

Potw. druku raportu na etyk.: [2]

Druk kraju poch. w nazwie PLU: [0]

Wybierz ustawienie dla wymogu potwierdzenia drukowania raportów na etykietach: 2 (Druk po potwierdzeniu. Późniejsze potwierdzenia nie będą wymagane, aż do momentu wyjścia z menu raportów).

0

PRINT

2

PRINT

1872

USTAWIENIA WYŚWIETLANIA (1/4)

Wyświetl info o rabacie: [N]

Potw. druku raportu na etyk.: [1]

Druk kraju poch. w nazwie PLU: [0]

Określ miejsce drukowania informacji o kraju pochodzenia produktu: 0 (w polu nr 55)

1872

USTAWIENIA WYŚWIETLANIA (2/4)

Drukuj sztuki w polu ceny: [T]

Druk wszys. raporty z zakresu: [N]

Automat. Kod kr. (Szwedzki) : [0]

Określ, czy jednostki ilości sztuk mają być drukowane w polu ceny: T (I=Tak).

1872

USTAWIENIA WYŚWIETLANIA (2/4)

Drukuj sztuki w polu ceny: [T]

Druk wszys. raporty z zakresu: [N]

Automat. Kod kr. (Szwedzki) : [0]

Wybierz, czy mają być drukowane wszystkie raporty z podanego zakresu: N (0=Nie).

1872

USTAWIENIA WYŚWIETLANIA (2/4)

Drukuj sztuki w polu ceny: [T]

Druk wszys. raporty z zakresu: [N]

Automat. Kod kr. (Szwedzki) : [0]

Wybierz, czy mają być stosowany automatyczny kod kreskowy („szwedzki”): N (0=Nie).

1872

USTAWIENIA WYŚWIETLANIA (3/4)

Druk typu dla trybu prepack: [0]

Druk pozycji po powrocie: [0]

Print Label when Label : [N]

Wybierz, formę wydruku daty dla trybu PREPACK: 0 (Nieużywany).

1872

USTAWIENIA WYŚWIETLANIA (3/4)

Druk typu dla trybu prepack: [0]

Druk pozycji po powrocie: [0]

Print Label when Label : [N]

Wybierz, czy ma być drukowana lista zwrotów: N (0=Nie).

0

PRINT

1

PRINT

0

PRINT

0

PRINT

0

PRINT

0

PRINT

1872

USTAWIENIA WYŚWIETLANIA (3/4)

Druk typu dla trybu prepack: [0]

Druk pozycji po powrocie: [0]

Print Label when Label : [N]

Wybierz, czy mają być wyświetlane teksty komunikatów reklamowych po wybraniu asortymentu PLU:

N (0=Nie).

1872

USTAWIENIA WYŚWIETLANIA (4/4)

Print total label continous: [T]

Wybierz, czy mają być wyświetlane teksty komunikatów reklamowych po wybraniu asortymentu PLU:

N (0=Nie).

Nastąpi zapisanie wprowadzonych ustawień i powrót do początkowego okna Menu: 1870.



2.11.7.3. Ustawienia sprzedaży (Menu1873)



Sposób wejścia do funkcji:



Funkcja pozwala określić szczegółowe warunki działania wagi w trybie sprzedaży.

Dostępne ustawienia przedstawia tabela:

Ekran:	Opis na wyświetlaczu:	Opis ustawień (wyróżniono ustawienie domyślne):
1/5	Zachow. zmianę ceny jedn.	Parametr określa, czy w przypadku zmiany ceny jednostkowej za pomocą klawisza  , zmiana ta ma być zapamiętana. Funkcja <i>OVERRIDE</i> wymaga udostępnienia w MENU 1855. T - Tak / N - Nie
1/5	Zachowaj zmianę typu	Parametr określa, czy w przypadku zmiany typu towaru za pomocą klawisza  , zmiana ta ma być zapamiętana. Funkcja <i>TYPE CHANGE</i> wymaga zaprogramowania klawisza o numerze funkcji: 6, oraz wymaga udostępnienia w MENU 1855. T - Tak / N - Nie
1/5	Tryb SAVE po włączeniu	Parametr określa, czy po włączeniu wagi ma być aktywna funkcja SAVE (zapamiętywanie wybranego asortymentu PLU). T - Tak / N - Nie
2/5	Kasuj wywołane PLU po sprzedaży	Parametr określa, czy po wydrukowaniu etykiety (w sytuacji, gdy asortyment znajduje się jeszcze na szalce), dane asortymentu PLU mają zostać usunięte z wyświetlacza. T - Tak / N - Nie
2/5	Druk szt. bez klaw. MISC	Parametr określa, czy podanie ilości sztuk ma być domyślnie traktowane jako sprzedaż dowolnego towaru na sztuki, bez naciśnięcia klawisza  . T - Tak / N - Nie

2/5	Domyślna dow. masa bez klaw. MISC	Parametr określa, czy położenie towaru na szalce ma być domyślnie traktowane jako sprzedaż dowolnego towaru ważonego, bez naciśnięcia klawisza  . T - Tak / N - Nie
3/5	Należność jako Cena + Podatek	Parametr określa, czy wartość podatku ma być wliczana w wartość należności. T - Tak / N - Nie
3/5	Klaw. SHIFT zamiast RETURN	Parametr określa, czy na klawiszu  SHIFT, ma być aktywna funkcja SHIFT. T - Tak / N - Nie
3/5	Użyj podwójnej klaw. szyb. dost.	Parametr określa, sposób dostępu do drugiego poziomu klawiatury DPLU. 0 – II poziom nie używany (brak dostępu do drugiego poziomu). 1 – Dostęp do II poziomu po dwukrotnym naciśnięciu klawisza DPLU. 2 – Dostęp do II poziomu po użyciu klawisza SHIFT.
4/5	Double key dealecy time	Parametr określa, czas (w sekundach) dla przyjęcia dwukrotnego naciśnięcia klawisza DPLU. 3 = 3 sekundy
4/5	Użyj podw. klawisza DATE/TIME	Parametr określa możliwość dostępu do edycji daty i czasu po dwukrotnym naciśnięciu klawisza  . T - Tak / N - Nie
4/5	Wielokrotny druk gdy rabat	Parametr określa, czy ma być drukowana kopia etykiety w przypadku udzielenia rabatu. T - Tak / N - Nie
5/5	Start w trybie AUTO (start up)	Parametr określa, czy po włączeniu wagi ma być aktywny tryb AUTO. T - Tak / N - Nie
5/5	Umożliwiają szybkie PLU	Parametr określa, czy ma być dostępna funkcja „Szybkiego PLU”, pozwalająca na wywalenie asortymentu PLU po podaniu w określonym tempie, wyłącznie numeru PLU. T - Tak / N - Nie
5/5	Drukarka zewnętrzna dla PREPACK	Parametr określa, możliwość druku etykiet na zewnętrznej drukarce, dla trybu PREPACK. T - Tak / N - Nie

Przykład:

1873

USTAWIENIA SPRZEDAŻY (1/5)

Zachow. zmianę ceny jedn.: [N]

Zachow. zmianę typu: [N]

Tryb SAVE po włączeniu: [V]

Wybierz, czy w przypadku zmiany ceny jednostkowej za pomocą klawisza , zmiana ta ma być zapamiętana: N (0=Nie).

0

PRINT

1873

USTAWIENIA SPRZEDAŻY (1/5)

Zachow. Zmianę ceny jedn.: [N]

Zachow. zmianę typu: [N]

Tryb SAVE po włączeniu: [N]

Wybierz, czy w przypadku zmiany typu towaru za pomocą klawisza  zmiana ta ma być zapamiętana: N (0=Nie).

0

PRINT

1873

USTAWIENIA SPRZEDAŻY (1/5)

Zachow. Zmianę ceny jedn.: [N]

Zachow. zmianę typu: [N]

Tryb SAVE po włączeniu: [N]

Określ, czy po włączeniu zasilania wagi funkcja SAVE ma być uaktywniona: N (0=Nie).

0

PRINT

1873

USTAWIENIA SPRZEDAŻY (2/5)

Kasuj wywołane PLU po sprzedaży: [T]

Druk szt. Bez klawisza MISC: [T]

Domyślna dow. masa bez klaw. MISC: [T]

Określ, czy po wydrukowaniu etykiety (w sytuacji, gdy asortyment znajduje się jeszcze na szalce), dane asortymentu PLU mają zostać usunięte z wyświetlacza: T (1=Tak).

1

PRINT

1873

USTAWIENIA SPRZEDAŻY (2/5)

Kasuj wywołane PLU po sprzedaży: [T]

Druk szt. Bez klawisza MISC: [T]

Domyślna dow. masa bez klaw. MISC: [T]

Określ, czy podanie ilości sztuk ma być domyślnie traktowane jako sprzedaż dowolnego towaru na sztuki, bez naciśnięcia klawisza  : T (1=Tak).

1

PRINT

1873

USTAWIENIA SPRZEDAŻY (2/5)

Kasuj wywołane PLU po sprzedaży: [T]

Druk szt. Bez klawisza MISC: [T]

Domyślna dow. masa bez klaw. MISC: [T]

Określ, czy położenie towaru na szalce ma być domyślnie traktowane jako sprzedaż dowolnego towaru ważonego, bez naciśnięcia klawisza  : T (1=Tak).

1

PRINT

1873

USTAWIENIA SPRZEDAŻY (3/5)

Należność jako Cena+Podatek: [T]

Klaw. SHIFT zamiast RETURN: [N]

Użyj podwójnej klawiatury szynbk. Dost.: [0]

Określ, czy wartość podatku ma być wliczana w wartość należności: T (I=Tak).

1

PRINT



1873

USTAWIENIA SPRZEDAŻY (3/5)

Należność jako Cena+Podatek: [T]

Klaw. SHIFT zamiast RETURN: [N]

Użyj podwójnej klawiatury szynbk. Dost.: [0]

Określ, czy na klawiszu  , ma być aktywna funkcja SHIFT: N (0=Nie).

0

PRINT

1873

USTAWIENIA SPRZEDAŻY (3/5)

Należność jako Cena+Podatek: [T]

Klaw. SHIFT zamiast RETURN: [N]

Użyj podwójnej klawiatury szynbk. Dost.: [0]

Określ, dostęp do drugiego poziomu klawiatury DPLU: 0 (II poziom nie używany - brak dostępu do drugiego poziomu).

0

PRINT

1873

USTAWIENIA SPRZEDAŻY (4/5)

Double key delay time: [3]

Użyj podw. klawisza DATE/TIME: [N]

Wielokrotny druk gdy rabat.: [0]

Określ, czas dla przyjęcia dwukrotnego naciśnięcia klawisza DPLU: 3 (3 sekundy)

3

PRINT

1873

USTAWIENIA SPRZEDAŻY (4/5)

Double key delay time: [3]

Użyj podw. klawisza DATE/TIME: [N]

Wielokrotny druk gdy rabat.: [0]

Określ, możliwość dostępu do edycji daty i czasu po dwukrotnym naciśnięciu klawisza : N (0=Nie).

0

PRINT

1873

USTAWIENIA SPRZEDAŻY (4/5)

Double key delay time: [3]

Użyj podw. klawisza DATE/TIME: [N]

Wielokrotny druk gdy rabat.: [0]

Określ, czy ma być drukowana kopia etykiety w przypadku udzielenia rabatu: 0 (0=Nie).

0

PRINT

1873

USTAWIENIA SPRZEDAŻY (5/5)

Start w trybie AUTO: [N]

Umożliwiaj szybkie PLU: [N]

Drukarka zew. dla PREPACK.: [N]

Określ, czy po włączeniu wagi ma być aktywny tryb AUTO: 0 (0=Nie).

0

PRINT

1873

USTAWIENIA SPRZEDAŻY (5/5)

Start w trybie AUTO: [N]

Umożliwiaj szybkie PLU: [N]

Drukarka zew. dla PREPACK.: [N]

Określ, czy ma być dostępna funkcja „Szybkiego PLU”: 0 (0=Nie).

0

PRINT

1873

USTAWIENIA SPRZEDAŻY (5/5)

Start w trybie AUTO: [N]

Umożliwiaj szybkie PLU: [N]

Drukarka zew. dla PREPACK.: [N]

Określ, możliwość druku etykiet na zewnętrznej drukarce dla trybu PREPACK.: 0 (0=Nie).

0

PRINT

Nastąpi zapisanie wprowadzonych ustawień i powrót do początkowego okna Menu: 1870.

2.11.7.4 Ustawienia logowania (Menu1874)

Sposób wejścia do funkcji:

MENU
PG UP

8

7

4

Funkcja pozwala określić szczegółowe warunki działania wagi w trybie logowania operatorów. Dostępne ustawienia przedstawia tabela:

Zakres danych:	Opis:
Wyloguj po transakcji	Parametr określa, czy ma następować automatyczne wylogowanie operatora po operacji sprzedaży. T – Tak /N – Nie
Wyloguj po czasie (x0,1s)	Parametr określa czas, po którym nastąpi wylogowanie operatora. Czas do wylogowania = Wpisana wartość x 0,1s. Zakres wartości parametru od 1 do 150. Ustawienie domyślne: 30 x 0,1s = 3 sekundy.

Przykład: 1874

USTAWIENIA WYLOGOWANIA SPRZEDAWCY (1/1)

Wyloguj po transakcji: [T]

Wyloguj po czasie (x0,1s): [30]

Wybierz, czy ma następować automatyczne wylogowanie operatora po operacji: T (T=Tak).

1

PRINT

1874
USTAWIENIA WYLOGOWANIA SPRZEDAWCY (1/1)
Wyloguj po transakcji: [T]

Wyloguj po czasie (x0.1s): [30]

Określ czas, po który ma następować automatyczne wylogowanie operatora: 3s (30)

3 0 PRINT

Nastąpi zapisanie wprowadzonych ustawień i powrót do początkowego okna Menu: 1870.

2.11.7.4. Backup – Archiwizacja danych na pamięć USB (Menu1877)

Sposób wejścia do funkcji:

MENU 8 7 7
PG UP

Funkcja pozwala na wykonanie backupu danych na zewnętrzną pamięć USB.

Aby wykonać backup, należy:

- Pamięć USB (pendrive) sformatowaną w standardzie FAT 32, umieścić w gnieździe USB dostępnym od spodu wagi.
- Wybrać opcję „T” (I=Tak) i potwierdzić



1877
KOPIA DANYCH DO PAMIĘCI (1/1)

Zapis do pamięci USB: [T]

1 PRINT

Na czas trwania operacji backupu zostanie wyświetlony komunikat:

Czekaj ..

Operacja tworzenia backupu zostanie zakończona z chwilą zniknięcia komunikatu „Czekaj...” i powrotu wskazania wyświetlacza do początkowego MENU 1870.

W pamięci USB zostanie utworzony folder o nazwie „CL5200”, zawierający folder o nazwie „rom”, który będzie zawierał plik backupu danych z rozszerzeniem *.dat.

Uwaga:

Jeżeli pamięć USB zawierała zapis utworzonego wcześniej pliku backupu danych (*.dat), to po wykonaniu nowej operacji backupu zostanie on zastąpiony przez nowy plik.

2.11.7.5. Restore - Odtworzenie danych z pliku backupu z pamięci USB (Menu1878)

Sposób wejścia do funkcji:



Funkcja „Restore” pozwala na odtworzenie danych z backupu wykonanego na zewnętrznej pamięci USB.

Aby odtworzyć dane, należy:

- Pamięć USB (pendrive) sformatowaną w standardzie FAT 32 i zawierającą dane do odtworzenia (folder o nazwie „CL5200”, zawierający folder o nazwie „rom” z plikiem backupu danych z rozszerzeniem *.dat), umieścić w gnieździe USB dostępnym od spodu wagi.
- Wybrać opcję „T” (Tak) i potwierdzić



1878

ODTWORZENIE DANYCH Z PAMIĘCI (1/1)

Odczyt z pamięci USB: [T]

1

PRINT

Na czas trwania operacji odtwarzania danych zostanie wyświetlony komunikat „Restore...”.

Restore ..

Operacja operacji odtwarzania danych zostanie zakończona z chwilą zniknięcia komunikatu „Restore...” i powrotu wskazania wyświetlacza do początkowego MENU 1870.

Uwaga:

Operacja odtworzenia danych z zewnętrznej pamięci USB powoduje zastąpienie doczasowych danych zgromadzonych w wadze przez dane pochodzące z pliku zawierającego backup.

2.11.8. Definiowanie klawiatury (Menu: 1880)

Sposób wejścia do funkcji:



Funkcja pozwala:

- Definiować dodatkowe klawisze funkcyjne na klawiaturze DPLU,
- Określać status aktywności stałych klawiszy funkcyjnych.

Widok menu: **1880**

DEFINIOVANIE FUNKCJI KLAW. (1/1)

- 1. Def. klawiszy funkcyjnych**
- 2. Blokada klaw. funkcyjnych**

2.11.8.1. Definiowanie klawiszy funkcyjnych na klawiaturze DPLU

(Menu 1881)

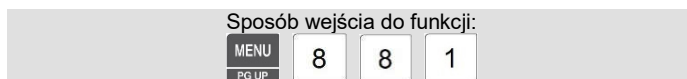

Funkcja pozwala zaprogramować dla klawiszy z obszaru klawiatury szybkiego dostępu DPLU, wybrane funkcje dodatkowe, niedostępne na standardowej klawiaturze funkcyjnej.

Po zaprogramowaniu, klawisze te będą służyły do wywołania zaprogramowanych funkcji, a pozostałe klawisze będą nadal służyły do wywołania zapamiętanych artykułów PLU.

Lista numerów i funkcji klawiszy funkcyjnych:

	Ustawienie domyślne: DPLU	Klawisze DPLU o przypisanych numerach PLU: <ul style="list-style-type: none"> • W wadze CL5200N-B: od 1 do 54 PLU. • W wadze CL5200N-P: od 1 do 72 PLU. <i>W Menu 1160 możliwe jest przypisanie dowolnych asortymentów o numerach PLU z zakresu 1 ~ 9999</i>
--	------------------------------	---

Numer funkcji klawisza:	Nazwa klawisza:	Opis:
1	[DISC –]	Klawisz udzielenia rabatu kwotowego dla wywołanego towaru PLU
2	[DISC %]	Klawisz udzielenia rabatu procentowego dla wywołanego towaru PLU
3	[SPECIAL SALE]	Klawisz użycia ceny specjalnej dla wywołanego towaru PLU
4	[NEGATIVE]	Klawisz zmiany znaku ceny wywołanego towaru PLU, na ujemny.
5	[FIXED PRICE]	Klawisz wprowadzenia wartości stałej ceny dla wywołanego towaru PLU
6	[TYPE CHANGE]	Klawisz zmiany typu towaru PLU dla wywołanego towaru PLU.
7	[CASHOPEN]	Klawisz otwarcia szuflady.
8	[GRAND TOTAL]	Klawisz wyświetlenia podsumowanej należności.
9	[PLU REFERENCE]	Klawisz wywołania powiązanego PLU.
10	[IN WEIGHT]	Klawisz IN WEIGHT.
11	[LABEL/TICKET]	Klawisz przełączania pomiędzy trybami pracy: Etykieta / Paragon
12	[DISPLAY RESET]	Klawisz resetu wskazań wyświetlacza.
13	[MISC WEIGHT]	Klawisz sprzedaży towaru ważonego o otwartej cenie.
14	[MISC COUNT]	Klawisz sprzedaży towaru na sztuki o otwartej cenie.
15	[MISC PCS]	Klawisz sprzedaży towaru na sztuki / opakowanie zbiorcze, o otwartej cenie.
16	[EDIT SELL]	Klawisz dostępu do zmiany terminu ważności asortymentu PLU
17	[EDIT ORIGIN]	Klawisz dostępu do zmiany określenia kraju pochodzenia, przypisanego do asortymentu PLU.
18	[EDIT ITEM]	Klawisz dostępu do edycji danych PLU
19	[EDIT DATETIME]	Klawisz zmiany ustawienia daty i czasu
20	[EDIT D/C]	Klawisz dostępu do edycji rabatu dla wybranego asortymentu PLU
21	[EDIT SPEEDKEY]	Klawisz dostępu do edycji układu klawiatury szybkiego dostępu – DPLU (Dot. przypisania asortymentów PLU do klawiszy szybkiego dostępu)

Numer funkcji klawisza:	Nazwa klawisza:	Opis:
22	[EDIT PRICE]	Klawisz edycji ceny wybranego asortymentu PLU
23	[CLERK CALL]	Klawisz wywołania operatora/sprzedawcy, przez podanie numeru
24	[LAST VOID]	Klawisz unieważnienia ostatniej pozycji w rachunku.
25~28	[CURRENCY 1] ~ [CURRENCY 4]	Klawisze wywołania przelicznika kursu w waluty. <i>Programowanie wartości przeliczników dla klawiszy: [CURECY 1] ~ [CURRENCY 9] w Menu1441.</i>
29	[BATCH]	Klawisz dostępu do funkcji drukowania w trybie wsadowym.
31~39	[TARE 1] ~ [TARE 9]	Klawisze wywołania wartości tary o wskazanym numerze, <i>Programowanie wartości tary dla klawiszy: [TARE 1] ~ [TARE 9] w Menu1274.</i>
44	[PACK DATE]	Klawisz dostępu do edycji daty pakowania
45	[TICKET NO]	Klawisz dostępu do edycji numeru paragonu, z zakresu od 1 do 99999 (dotyczy tylko wagi Master)
50	[PRINT DATE]	Klawisz włączenia / wyłączenia druku bieżącego wskazania daty
51~82	[CLERK Vn] (n = V1~V32)	Klawisze indywidualnego logowania sprzedawców / operatorów (V1~V32)
83~90	[LABEL 1] ~ [LABEL 8]	Klawisz wyboru wzorca etykiety przypisanego do wskazanego klawisza. <i>Programowanie ustawień dla klawiszy: [LABEL 1] ~ [LABEL 9] w Menu1470.</i>
91	[EDIT TAX]	Klawisz dostępu do edycji numeru podatku przypisanego dla wybranego asortymentu PLU
93~124	[CLERK Vn] (n = V33~V64)	Klawisze indywidualnego logowania sprzedawców / operatorów (V33~V64)
125	[SCAN CLERK]	Klawisze wyszukiwania operatorów / sprzedawców, wg numeru
126	[BARCODE]	Klawisz wprowadzania numeru drukowanego jako kod kreskowy, dla wywołanego towaru PLU.
127	[EDIT INGREDIENT]	Klawisz dostępu do edycji opisu składników dla wybranego asortymentu PLU
129	[SALE SPECIAL]	Klawisz zmiany ceny promocyjnej dla wybranego asortymentu PLU
138	[CUSTOMER NO]	Klawisz wprowadzania numeru odbiorcy (Tylko dla paragonu)
139	[CUSTOMER CLOSE]	Klawisz zamknięcia paragonu dla podanego numeru odbiorcy
140	[REOPEN]	Klawisz REOPEN
141~145	[DISC 10%] ~ [DISC 50%]	Klawisze rabatu 10%, 20%, 30%, 40%, 50%
155	[RETURN]	Klawisz RETURN
169	[AUTO]	Klawisz AUTO
170	[DATE/TIME]	Klawisz DATE/TIME
171	[GLOBAL_TAX]	Klawisz wprowadzania masy towaru z klawiatury numerycznej, wywołanego towaru PLU. przełączania stosowanych dla wybranego asortymentu PLU, ustawień podatku: Ogólny / Indywidualny

Numer funkcji klawisza:	Nazwa klawisza:	Opis:
172	[GLOBAL_LABEL]	Klawisz przełączania stosowanych dla wybranego asortymentu PLU, wzorców: etykiety i kodu kreskowego: Ogólny / Indywidualny
173	[MULTI PRINT]	Klawisz wywołania funkcji określenia ilości etykiet drukowanych dla wybranego asortymentu PLU
181	[FEED]	Klawisz FEED
182	[PREPACK]	Klawisz PREPACK
183	[NETWEIGHT]	Klawisz ręcznego podawania masy netto dla wybranego asortymentu PLU
184	[ZERO]	Klawisz ►0◄ (ZERO)
185	[TARE]	Klawisz ►T◄ (TARA)
186	[EDIT KEY]	Klawisz konfiguracji klawiatury DPLU
187	[SHIFT]	Klawisz SHIFT
188	[CLEAR]	Klawisz CLEAR
189	[PRINT]	Klawisz PRINT

- Definiowanie klawisza funkcyjnego na klawiaturze DPLU:

Przykład: Zaprogramować numer funkcji dla klawisza numer „54” funkcję numer „31” [TARE 1] - Klawisz wywołania wartości tary nr 1 (zaprogramowanej w Menu1274, dla klawisza tary nr 1).

1881

DEF. KLAWISZY FUNKCYJNYCH (1/1)

Kod klawisza: [54]

Wprowadź nr funkcji klawisza: [0]

Nacisnąć żądany klawisz,

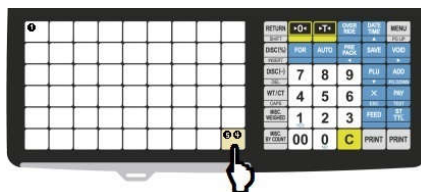

albo podać kod położenia klawisza: 54:

1881

DEF. KLAWISZY FUNKCYJNYCH (1/1)

Kod klawisza: [54]

Wprowadź nr funkcji klawisza: [31]

Podać numer funkcji: 31 [TARE 1].



Nastąpi zapisanie wprowadzonych danych i powrót do ekranu początkowego Menu: 1880.

2.11.8.2. Definiowanie statusu klawiszy klawiatury funkcyjnej (Menu 1882)



Funkcja pozwala na dezaktywację nieużywanych klawiszy klawiatury funkcyjnej i dostosowanie zakresu dostępnych funkcji do wymagań użytkownika.

Po zaprogramowaniu statusów poszczególnych klawiszy, operator będzie miał dostęp wyłącznie do tych funkcji, które pozostaną aktywne.

Naciśnięcie któregokolwiek z zablokowanych klawiszy będzie sygnalizowane podwójnym krótkim sygnałem dźwiękowym.

Niniejsza funkcja pozwala na skuteczne ograniczenie pomyłek w pracy sprzedawców, przez zawężanie zakresu czynności, jakie będą mogli oni wykonać. Ograniczenie skutków naciśnięcia niewłaściwego klawisza w czasie pracy, eliminuje sytuacje związanych z nieznaną obsługą wagi przez operatorów.

Na poniższych rysunkach przedstawiono widok klawiatury (Rys.1) oraz rozmieszczenie kodów klawiszy na klawiaturze funkcyjnej (Rys.2).

[Rys.1] Widok klawiatury

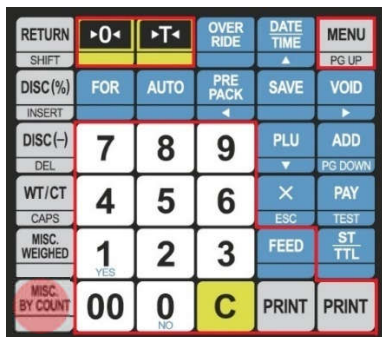

[Rys.2] Kody klawiszy funkcyjnych

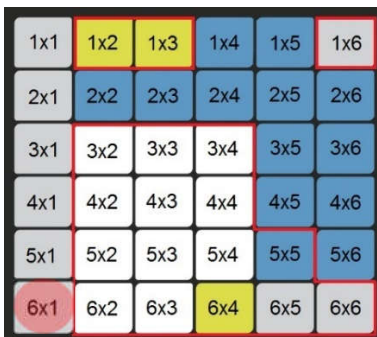

Pozycję klawisza, na klawiaturze określają cyfry oznaczające: „Numer kolumny” x „Numer rzędu”.

Przykład:

Klawisz  określa kod 6x1.

W czasie programowania statusu klawiszy, kod lokalizacji klawisza, jest określany z chwilą jego naciśnięcia. Status aktywności klawisza określa, czy klawisz jest aktywny („T” - Tak), czy nieaktywny („N” - Nie).

Informacja:

Klawisze obwiedzione pogrubioną linią nie są objęte funkcją blokowania i muszą być dostępne dla operatora w celu zapewnienia możliwości wykonania podstawowych operacji w czasie pracy. Takimi klawiszami są:

- Klawisze numeryczne,
- Menu (1x6) (Dostęp można ograniczyć w Menu 1855),
- Zero (1x2),
- Tare (1x3),
- Feed (5x5),
- Cancel (6x4),
- Print (6x5, 6x6).

- Wybór statusu klawiszy funkcyjnych:

Przykład: Ustawić status klawisza , o kodzie (6x1) jako nieaktywny.

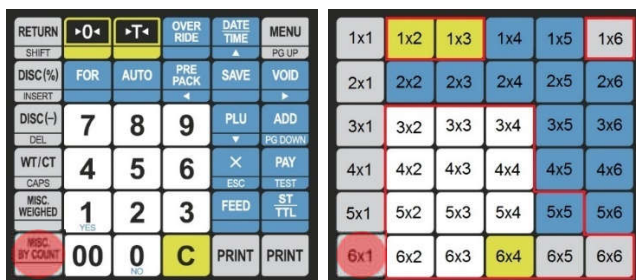

1882

BLOKADA KLAW. FUNKCYJNYCH (1/1)

Locaton of function key: [0x0]

Use function key: []

Naciśnij klawisz:

1882

BLOKADA KLAW. FUNKCYJNYCH (1/1)

Locaton of function key: [6x1]

Use function key: []

Pojawi się kod położenia klawisza: 6x1. Potwierdzić wybór, naciskając klawisz:

1882

BLOKADA KLAW. FUNKCYJNYCH (1/1)

Locaton of function key: [6x1]

Use function key: [T]

Pojawi się bieżące ustawienie statusu aktywności klawisza: „T” – Tak (Klawisz aktywny).

Aby ustawić status klawisza , jako nieaktywny naciśnij:

1882

BLOKADA KLAW. FUNKCYJNYCH (1/1)

Locaton of function key: [6x1]

Use function key: [N]

0

Status klawisza zostanie ustawiony jako nieaktywny: N. Aby zapisać ustawienie naciśnij klawisz:

1882

BLOKADA KLAW. FUNKCYJNYCH (1/1)

Locaton of function key: [0x0]

Use function key: []

PRINT

Nastąpi zapisanie wprowadzonych danych i powrót do ekranu początkowego Menu: 1882, w celu umożliwienia dalszego programowania statusu kolejnych klawiszy.

Naciśnij dwukrotnie klawisz , aby zakończyć programowanie i powrócić do Menu: 1880.

2.12. RAPORTY SPRZEDAŻY

Raporty X są używane do odczytywania liczników wagi gromadzących dane o sprzedaży. Sprzedaż jest rejestrowana dla przedziału czasowego rozpoczynającego w momencie ostatniego zerowania raportów za pomocą raportu Z. Odczytanie raportu X nie kasuje danych o sprzedaży, i można go wykonywać w dowolnej chwili.

2.12.1. Menu raportów (Menu: 1600).

Sposób wejścia do funkcji:

 6

Wygląd menu:

1600		1600	
RAPORTY (1/2)		RAPORTY (2/2)	
1.	Raport poglądowy X1	4.	Raport poglądowy Z2
2.	Raport poglądowy Z1	5.	Zerowanie wszystkich raportów
3.	Raport poglądowy X2	6.	Nie wysłane raporty

Dostępne są następujące operacje dotyczące raportów:

Numer menu:	Funkcja:	Opis:
1610	Odczyt raportów X2	Wyświetlanie i drukowanie wybranych danych raportów poglądowych za okres X1
1620	Zerowanie raportów Z2	Wyświetlenie wartości obrotu i kasowanie wszystkich danych raportu za okres Z1
1630	Odczyt raportów X2	Wyświetlanie i drukowanie wybranych danych raportów poglądowych za okres X2
1640	Zerowanie raportów Z2	Wyświetlenie wartości obrotu i kasowanie wszystkich danych raportu za okres Z2
1650	Kasowanie raportów	Kasowanie danych wszystkich raportów.
1660	Kasowanie pozostałości danych	Informacja o ilości niewysłanych operacji. Możliwość wyzerowania niewysłanych operacji.

2.12.1.1. Raporty sprzedażyX1 (Menu: 1611)

Sposób wejścia do funkcji:



Wygląd menu:

- | | | | |
|----------------------------------|--|----------------------------------|--|
| 1610 | | 1610 | |
| RAPORT POGLĄDOWY X1 (1/3) | | RAPORT POGLĄDOWY X1 (2/3) | |
| 1. Z wagi | | 4. Wg grup | |
| 2. PLU | | 5. Wg działów | |
| 3. Wg typu PLU | | 6. Godzinowy | |
|
 | | | |
| 1610 | | | |
| RAPORT POGLĄDOWY X1 (3/3) | | | |
| 7. Wg sprzedawców | | | |

Dostępnych jest 7 rodzajów raportów opisanych poniżej.

Numer menu:	Rodzaj:	Opis:
1611	Z wagi	Wyświetlanie i drukowanie ogólnego raportu sprzedaży prowadzonej przy użyciu wagi.
1612	PLU	Wyświetlanie i drukowanie raportu sprzedaży asortymentów PLU
1613	Wg typu PLU	Wyświetlanie i drukowanie raportu sprzedaży asortymentów o cenie otwartej
1614	Wg Grup	Wyświetlanie i drukowanie raportu sprzedaży wg grup towarowych
1615	Wg działów	Wyświetlanie i drukowanie raportu sprzedaży wg działów
1616	Godzinowy	Wyświetlanie i drukowanie raportu sprzedaży godzinowej
1617	Wg sprzedawców	Wyświetlanie i drukowanie raportu sprzedaży wg operatorów / sprzedawców

Ważne:

Domyślnie, dostęp do poszczególnych rodzajów raportów jest chroniony hasłem.

W nowej wadze, w której nie definiowano użytkowników, jest domyślnie zdefiniowane konto administratora o najwyższym poziomie uprawnień (3) o domyślnym kodzie dostępu: 011.

Po zdefiniowaniu operatorów, uniwersalnym hasłem dostępowym będzie hasło „000419”.

2.12.1.2. Ogólny raport sprzedaży (Menu: 1611)

Sposób wejścia do funkcji:



Przykład: **1611**
RAPORT SPRZ. Z WAGI (1/1)
Ilość: 18
Suma: zł 401.40
[TEST]=Drukuj

Zostaną wyświetlone wartości dla ogólnego raportu sprzedaży z wagi:
 Aby wydrukować, naciśnięć klawisz:

Aby zakończyć, naciśnięć klawisz



Przykład wydruku raportu na etykiecie:

X1 SCALE REPORT			
30-06-15	11:42	Last Reset :	24-06-15 14:31
SCALE #: 1			
COUNT	: 18	TOTAL	: \$ 401.40
QUANTITY	: 10	WEIGHT	: 16.912 Kg

Przykład wydruku raportu na papierze ciągłym:

X1 SCALE REPORT	
AUG-23-04(MON) 09:46:36 AM	
Last Reset	
AUG-16-04(MON) 03:33:14 PM	
=====	
SCALE #01	

TOTAL COUNT	287
TOTAL PRICE	\$ 5693.70
VOID COUNT	3
VOID PRICE	\$ 27.30
REPACK COUNT	0
REPACK PRICE	\$ 0.00
OVERRIDE COUNT	0
OVERRIDE PRICE	\$ 0.00
DISCOUNT COUNT	0
DISCOUNT PRICE	\$ 0.00
PREPACK COUNT	1
PREPACK PRICE	\$ 3.05
RETURN COUNT	0
RETURN PRICE	\$ 0.00
NO SALE OPEN COUNT	0
PAY SUMMARY	
CASH	26 \$ 1242.70
PIN/CHIP	2 \$ 12.50
CHECK	2 \$ 82.00
CREDIT CARD	5 \$ 84.40
CREDIT NOTE	2 \$ 61.00
COUPON	3 \$ 17.00
BONUS POINT	0 \$ 0.00
CREDIT SALES	3 \$ 60.00
CHANGE	17 \$ 287.46
TAX SUMMARY	
1: 10.00%, Internal	\$ 67.39
2: 10.00%, External	\$ 242.00
3: 8.00%, Internal	\$ 190.95
4: 0.00%	\$ 0.00
5: 0.00%	\$ 0.00
6: 0.00%	\$ 0.00
7: 0.00%	\$ 0.00
8: 0.00%	\$ 0.00
9: 0.00%	\$ 0.00
=====	

2.12.1.3. Raport sprzedaży asortymentów PLU (Menu: 1612)

Sposób wejścia do funkcji:



Przykład: Raport sprzedaży dla wskazanego zakresu numerów asortymentów PLU:

1612
X1 RAPORT SPRZ. PLU (1/1)
Dział: [1]
Nr plu[1] ..do[999999]

Podać numer działu: 1.

1612
X1 RAPORT SPRZ. PLU (1/1)
Dział: [1]
Nr PLU[1] ..do[999999]



Podać początkowy numer asortymentu PLU: 1.

1612
X1 RAPORT SPRZ. PLU (1/1)
Dział: [1]
Nr PLU[1] ..do[10]



Podać końcowy numer asortymentu PLU: 10.

1612
X1 RAPORT SPRZ. PLU (1/1)
Ilość: 18
Suma: zł 401.40
[TEST]=Drukuj



Zostaną wyświetlone wartości dla raportu sprzedaży dla wskazanego zakresu asortymentów PLU.

Aby wydrukować, należy nacisnąć klawisz:



Aby zakończyć, należy nacisnąć klawisz



Informacja:

Dane dla asortymentów PLU, które nie były sprzedawane w raportowanym okresie, nie będą drukowane.

Przykład wydruku raportu na etykiecie:

```
X1 PLU REPORT
30-06-15 13:27 Last Reset : 24-06-15 14:31
PLU #: 1 ~ 50
COUNT   : 18      TOTAL    : $ 401.40
QUANTITY : 10      WEIGHT    : 16.912 kg
```

Przykład wydruku raportu na papierze ciągłym:

```
X1 SCALE REPORT
AUG-23-04(MON) 09:46:36 AM
Last Reset
AUG-16-04(MON) 03:33:14 PM
Start No:00000, End No:99999
=====
DEPT #01 Default
-----
PLU #00001 APPLE
TRANSACTION COUNT      84
WEIGHT                 74.828 kg
QUANTITY               0
PRICE                  $ 681.79
TAX PRICE              $ 67.39
PLU #00002 BANANA
TRANSACTION COUNT      96
WEIGHT                 0.000 kg
QUANTITY               98
PRICE                  $ 1994.00
TAX PRICE              $ 196.00
PLU #00008 ORANGE
TRANSACTION COUNT      61
WEIGHT                 0.000 kg
QUANTITY               62
PRICE                  $ 1994.00
TAX PRICE              $ 196.00
...
-----
=====
```

2.12.1.4. Raport sprzedaży towarów o cenie otwartej, wg typu asortymentu.

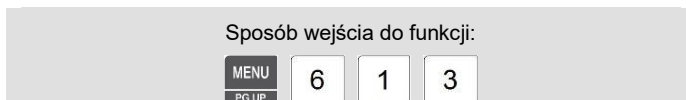

Dostępne są następujące raporty dla poszczególnych typów asortymentów o cenie otwartej:

- 0 – Ważone (sprzedane przy użyciu klawisza).
- 1 – Sztukowe (sprzedane przy użyciu klawisza).
- 2 - W opakowaniu zbiorczym

Przykład:

1613
X1 RAPORT WG TYPU PLU (1/1)
Typ:[0-waż,1=szt,2-zbior] [0] ..do [2]

Wybrać początkowy typ asortymentu PLU o cenie otwartej: 0 (ważony).

1613
X1 RAPORT WG TYPU PLU (1/1)
Typ:[0-waż,1=szt,2-zbior] [0] ..do [2]



Wybrać końcowy typ asortymentu: „O cenie otwartej” – 2 (opak zbiorcze).



1613
X1 RAPORT W/G. TYPU PLU (1/1)
Ilość: 3
Suma: zł 80.79
[TEST]=Drukuj

Zostaną wyświetlone wartości dla raportu sprzedaży dla wskazanego zakresu typów asortymentów o cenie otwartej.

Aby wydrukować, należy nacisnąć klawisz:



Aby zakończyć, należy nacisnąć klawisz:



Informacja:

Dane dla asortymentów o cenie otwartej, które nie były sprzedawane w raportowanym okresie, nie będą drukowane.

Przykład wydruku raportu na etykiecie:

```
30-06-15 13:27 Last Reset : 24-06-15 14:31
Misc By Weight, Misc By
COUNT : 3 TOTAL : $ 80.79
QUANTITY : 1 WEIGHT : 4.306 kg
```

Przykład wydruku raportu na papierze ciągłym:

```
=====
XI SCALE REPORT
AUG-23-04(MON) 09:46:36 AM
Last Reset
AUG-16-04(MON) 03:33:14 PM
Start No:0, End No:2
=====
-----
PLU # Misc By Weight
TRANSACTION COUNT      84
WEIGHT                  74.828 kg
QUANTITY                0
PRICE                   $ 681.79
TAX PRICE               $ 67.39
PLU # Misc by Count
TRANSACTION COUNT      96
WEIGHT                  0.000 kg
QUANTITY                98
PRICE                   $ 1994.00
TAX PRICE               $ 196.00
PLU # Misc By PCS
TRANSACTION COUNT      61
WEIGHT                  0.000 kg
QUANTITY                98
PRICE                   $ 1994.00
TAX PRICE               $ 196.00
-----
=====
```

2.12.1.5. Raport sprzedaży wg grup towarowych (Menu: 1614)



Należy wybrać zakres numerów grup towarowych, które mają być ujęte w raporcie:

Przykład:

1614

X1 RAPORT SPRZ. WG GRUP (1/1)

Od numeru... [0] ..do [99]

Wybrać początkowy numer grupy towarowej: 0.

1614

X1 RAPORT SPRZ. WG GRUP (1/1)

Od numeru... [0] ..do [23]

Wybrać końcowy numer grupy towarowej: 23.



1614

X1 RAPORT SPRZ. W/G. GRUP (1/1)

Ilość: 21

Suma: zł 482.19

[TEST]=Drukuj

Zostaną wyświetlone wartości dla raportu sprzedaży dla podanego zakresu numerów grup towarowych:

Aby wydrukować, należy nacisnąć klawisz:



Aby zakończyć, należy nacisnąć klawisz:



Informacja:

Jeżeli w Menu: 1872, parametr "Druk wszys. raporty z zakresu" (na ekranie 2/4), został ustawiony jako "N", wtedy nie będą drukowane dane dla grup towarowych, w których w raportowanym okresie sprzedaż nie została zarejestrowana.

Przykład wydruku raportu na etykiecie:

X1 GROUP REPORT			
30-06-15	13:28	Last. Reset :	24-06-15 14:31
GROUP #: 0			
COUNT	: 21	TOTAL	: \$ 482.19
QUANTITY	: 11	WEIGHT	: 21.218 kg

Przykład wydruku raportu na papierze ciągłym:

X1 SCALE REPORT	
AUG-23-04(MON) 09:46:36 AM	
Last Reset	
AUG-16-04(MON) 03:33:14 PM	
Start No:00, End No:99	
=====	
GROUP #00 NO Assigned PLU Group	

TOTAL COUNT	276
TOTAL PRICE	\$5993,70
PREPACK COUNT	1
PREPACK PRICE	\$ 3,05

GROUP #01 Vegetable	

TOTAL COUNT	276
TOTAL PRICE	\$5993,70
PREPACK COUNT	1
PREPACK PRICE	\$ 3,05

GROUP #02 Fruit	

TOTAL COUNT	276
TOTAL PRICE	\$5993,70
PREPACK COUNT	1
PREPACK PRICE	\$ 3,05

...	
=====	

2.12.1.6. Raport sprzedaży wg działów (Menu: 1615)

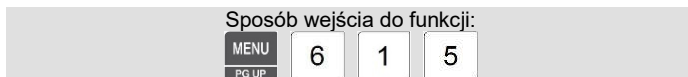

Należy wybrać zakres numerów działów, które mają być ujęte w raporcie:

Przykład:

1615
X1 RAPORT SPRZ. WG DZIAŁÓW (1/1)
Od numeru... [1] ..do [99]

Wybrać początkowy numer działu: 1.



1615
X1 RAPORT SPRZ. WG DZIAŁÓW (1/1)
Od numeru... [1] ..do [1]

Wybrać końcowy numer działu: 1.



1615
X1 RAPORT SPRZ. WG DZIAŁÓW (1/1)
Ilość: 21
Suma: zł 482.19
[TEST]=Drukuj

Zostaną wyświetlone wartości dla raportu sprzedaży dla wskazanego zakresu numerów działów.

Aby wydrukować, należy nacisnąć klawisz:



Aby zakończyć, należy nacisnąć klawisz:



Informacja:

Jeżeli w Menu: 1872, parametr "Druk wszys. raporty z zakresu" (na ekranie 2/4), wtedy nie będą drukowane dane dla działów, w których sprzedaż nie została zarejestrowana w raportowanym okresie.

Przykład wydruku raportu na etykiecie:

```
X1 DEPARTMENT REPORT
30-06-15 13:28 Last Reset : 24-06-15 14:31
DEPT #: 1
COUNT : 21 TOTAL : $ 482.19
QUANTITY : 11 WEIGHT : 21.218 kg
```

Przykład wydruku raportu na papierze ciągłym:

```
X1 SCALE REPORT
AUG-23-04(MON) 09:46:36 AM
Last Reset
AUG-16-04(MON) 03:33:14 PM
Start No:01, End No:99
=====
DEPT #01 Default
-----
TOTAL COUNT                274
TOTAL PRICE                 $5998,70
PREPACK COUNT              1
PREPACK PRICE              $ 3,05
RETURN COUNT               0
RETURN PRICE               $ 0,00
-----
DEPT #02 MEET
-----
TOTAL COUNT                274
TOTAL PRICE                 $5998,70
PREPACK COUNT              1
PREPACK PRICE              $ 3,05
RETURN COUNT               0
RETURN PRICE               $ 0,00
-----
DEPT #03 FISH
-----
TOTAL COUNT                274
TOTAL PRICE                 $5998,70
PREPACK COUNT              1
PREPACK PRICE              $ 3,05
RETURN COUNT               0
RETURN PRICE               $ 0,00
-----
. . .
=====
```

2.12.1.7. Godzinowy raport sprzedaży (Menu: 1616)



Należy wybrać zakres godzin pracy, które mają być ujęte w raporcie:

Przykład:

1616
X1 RAPORT SPRZ. GODZ. (1/1)
Od numeru... [10] ..do [23]

Wybrać początkową godzinę raportu: 9.

1616
X1 RAPORT SPRZ. GODZ. (1/1)
Od numeru... [10] ..do [23]



Wybrać końcową godzinę raportu: 14.



1616
X1 RAPORT SPRZ. GODZ. (1/1)
Ilość: 21
Suma: zł 482.19
[TEST]=Drukuj

Zostaną wyświetlone wartości dla raportu sprzedaży dla wskazanego zakresu godzin pracy:

Aby wydrukować, należy nacisnąć klawisz:



Aby zakończyć, należy nacisnąć klawisz:



Informacja:

Jeżeli w Menu: 1872, parametr "Druk wszys. raporty z zakresu" (na ekranie 2/4), wtedy nie będą drukowane dane dla godzin pracy, w których sprzedaż nie została zarejestrowana w raportowanym okresie.

Przykład wydruku raportu na etykiecie:

```
X1 HOURLY REPORT
30-06-15 13:10 Last Reset : 24-06-15 14:31
HOUB #: 10 ~ 23
COUNT   : 21      TOTAL      : $ 482.19
QUANTITY : 11      WEIGHT     : 21.218 kg
```

Przykład wydruku raportu na papierze ciągłym:

```
X1 SCALE REPORT
AUG-23-04(MON) 09:46:36 AM
Last Reset
AUG-16-04(MON) 03:33:14 PM
Start No:00, End No:23
=====
HOUB #10
-----
TOTAL COUNT          274
TOTAL PRICE          $5993.70
PREPACK COUNT        1
PREPACK PRICE        $ 3.05
-----
HOUB #11
-----
TOTAL COUNT          274
TOTAL PRICE          $5993.70
PREPACK COUNT        1
PREPACK PRICE        $ 3.05
-----
HOUB #13
-----
TOTAL COUNT          274
TOTAL PRICE          $5993.70
PREPACK COUNT        1
PREPACK PRICE        $ 3.05
-----
...
=====
```

2.12.1.8. Raport sprzedaży wg operatorów (Menu: 1617)

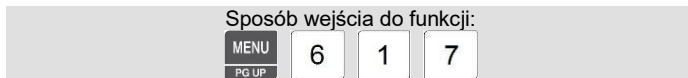

Należy wybrać zakres numerów operatorów, których dane mają być ujęte w raporcie:

Przykład:

1617
X1 RAPORT SPRZEDAWCÓW (1/1)
Od numeru... [1] ..do [95]

Wybrać początkowy numer sprzedawcy/operatora: 0 (operator domyślny w wadze w której nie programowano operatorów).



1617
X1 RAPORT SPRZEDAWCÓW (1/1)
Od numeru... [1] ..do [32]

Wybrać końcowy numer operatora: 32.



1617
X1 RAPORT SPRZEDAWCÓW (1/1)
Ilość: 11
Suma: zł 282.19
[TEST]=Drukuj

Zostaną wyświetlone wartości dla raportu sprzedaży dla wskazanego zakresu numerów operatorów:

Aby wydrukować, należy nacisnąć klawisz:



Aby zakończyć, należy nacisnąć klawisz:



Informacja:

Jeżeli w Menu: 1872, parametr "Druk wszys. raporty z zakresu" (na ekranie 2/4), wtedy nie będą drukowane dane dla operatorów, dla których sprzedaż nie została zarejestrowana w raportowanym okresie.

Przykład wydruku raportu na etykiecie:

```
X1 CLERK REPORT
30-06-15 13:11 Last Reset : 24-06-15 14:31
CLERK #: 0
COUNT : 11 TOTAL : $ 282.19
QUANTITY : 1 WEIGHT : 21.218 kg
```

Przykład wydruku raportu na papierze ciągłym:

```
X1 SCALE REPORT
X1 CLERK REPORT
AUG-23-04(MON) 09:46:36 AM
Last Reset
AUG-16-04(MON) 03:33:14 PM
Start No:00, End No:99
=====
CLERK #00 MANAGER
-----
TOTAL COUNT                267
TOTAL PRICE                 $ 5693,70
VOID COUNT                  3
VOID PRICE                  $ 27,30
REPACK COUNT                0
REPACK PRICE                $ 0,00
OVERRIDE COUNT              0
OVERRIDE PRICE              $ 0,00
DISCOUNT COUNT            0
DISCOUNT PRICE            $ 0,00
PREPACK COUNT               1
PREPACK PRICE               $ 3,05
RETURN COUNT                0
RETURN PRICE                $ 0,00
NEGATIVE COUNT              0
NEGATIVE PRICE              $ 0,00
NO SALE OPEN COUNT         0
PAY SUMMARY
CASH                        26      $ 1242,70
PIN/CHIP                    2      $ 12,50
CHECK                       2      $ 82,00
CREDIT CARD                 5      $ 84,40
CREDIT NOTE                 2      $ 61,00
COUPON                      3      $ 17,00
BONUS POINT                 0      $ 0,00
CREDIT SALES                3      $ 60,00
CHANGE                      17     $ 287,46
-----
CLERK #01 CLERK
-----
TOTAL COUNT                267
TOTAL PRICE                 $ 5693,70
...
-----
CLERK #02 AHN
-----
TOTAL COUNT                267
TOTAL PRICE                 $ 5693,70
...
=====
```

2.12.2. Zerowanie raportów - Z1 (Menu: 1620)

Sposób wejścia do funkcji:



Domyślne ustawienie funkcji zerowania raportów jest ustawione tak, aby zerwanie dotyczyło wszystkich raportów.

Po wywołaniu funkcji zerowania raportów sprzedaży, zostanie wyświetlone wskazanie całkowitej wartości sprzedaży.

Przykład: **1621**

Z1 RAPORT SPRZ. Z WAGI (1/1)

Ilość: 18

Suma: zł 401.40

[TEST]=Drukuj

Aby przejść do funkcji zerowania, należy nacisnąć klawisz:

PRINT

albo

PAY
TEST

1621

Jesteś pewien? (1=Tak / 0=N):[N]

Zostanie wyświetlona prośba o potwierdzenie wykonania zerowania.

Aby potwierdzić wykonanie zerowania i wydrukować potwierdzenie, należy nacisnąć klawisz:



Aby zrezygnować, należy nacisnąć klawisz:



Po potwierdzeniu wykonania zerowania, zostanie wydrukowany wydruk oznaczony jako Z1, o zakresie informacji podobnym, jak w przypadku raportu X1.

Następnie na czas wykonywania zerowania, zostanie wyświetlona informacja:

Czekaj ..

Po wyzerowaniu raportu nastąpi powrót do Menu 1600 (Raporty).

Informacje dodatkowe:

- Jeśli w Menu Serwisowym, parametr nr 598 - "Drukowanie raportu zerującego Z", zostanie ustawiony jako „N - Nie”, wtedy wydruki raportów zerujących nie będą drukowane.
- Jeśli w Menu Serwisowym, parametr nr 595 "Indywidualne zerowanie raportów Z", zostanie ustawiony jako „T – Tak”, wtedy możliwe będzie oddzielne zerowanie każdego z raportów dostępnych w Menu 1610.

Należy pamiętać, że w przypadku użycia funkcji indywidualnego zerowania raportów, uzyskanie zgodności wyników poszczególnych raportów z raportem całkowitych obrotów będzie możliwe, gdy wszystkie raporty będą dotyczyć tego samego okresu czasu. Do jednoczesnego wyzerowania wszystkich raportów będzie można wykorzystać funkcję zerowania wszystkich raportów w Menu 1650.

2.12.3. Zerowanie wszystkich raportów sprzedaży (Menu: 1650)



Przykład:

Po wywołaniu funkcji zerowania wszystkich raportów, zostanie wyświetlona prośba o potwierdzenie wykonania zerowania:

1650

Jesteś pewien? (1=Tak / 0=N):[N]

Aby potwierdzić wykonanie zerowania i wydrukować potwierdzenie, należy nacisnąć klawisze:



Aby zrezygnować, należy nacisnąć klawisz:



Na czas wykonywania zerowania zostanie wyświetlona informacja:

Czekaj ..

Po wyzerowaniu raportu nastąpi powrót do Menu 1600 (Raporty).

2.12.4. Kasowanie pozostałości danych z niezamkniętych rachunków (Menu:

1660)



Pozostałości danych z niezamkniętych rachunków dotyczą niepodsumowanych transakcji, np. wskutek wyłączenia wagi przed podsumowaniem operacji.

Przykład:

Po wywołaniu funkcji zerowania pozostałości danych z niezamkniętych rachunków, zostanie wyświetlona informacja o łącznej ilości niezamkniętych rachunków.

Jeśli ilość będzie większa od 0, to możliwe będzie jej skasowanie.

1660

Remained data : 3

Aby przejść do funkcji zerowania, należy nacisnąć klawisz:



Po wywołaniu funkcji zerowania niezamkniętych rachunków, zostanie wyświetlona prośba o potwierdzenie wykonania zerowania:

1660

Jesteś pewien? (1=Tak / 0=N):[N]

Aby potwierdzić wykonanie zerowania, należy nacisnąć klawisz:

1

PRINT

Aby zrezygnować, należy nacisnąć klawisz:

X

ESC

Po wyzerowaniu raportu nastąpi wyświetlenie informacji o wyzerowaniu niezamkniętych rachunków:

1660

Remained data : 0

Aby powrócić do Menu 1600 (Raporty) należy nacisnąć klawisz:

X

ESC

2.13. USTAWIENIA KOMUNIKACJI (Menu: 1900)

Sposób wejścia do funkcji:



Ważne:

Domyślnie, dostęp do funkcji ustawień komunikacji jest chroniony hasłem.

W nowej wadze, w której nie definiowano użytkowników, istnieje domyślnie zdefiniowane konto administratora o najwyższym poziomie uprawnień (3) o kodzie dostępu: 011.

Po zdefiniowaniu operatorów, uniwersalnym hasłem dostępowym będzie hasło „000419”.

Funkcja pozwala na zaprogramowanie ustawień parametrów komunikacyjnych dla połączeń pomiędzy wagami (tryb „Master / Slave”), dla połączenia pomiędzy wagą i komputerem, oraz dla funkcji kopiowania ustawień z wagi do wagi.

Wprowadzenie ustawień parametrów komunikacji jest niezbędne w przypadku korzystania z programu CL-Works lub innych programów komunikujących się z wagą w celu przesłania danych.

Wygląd menu: **1900**

USTAWIENIA KOMUNIKACJI (1/2)

1. Parametry komunikacji
2. Funkcjonowanie w sieci
3. Wyświetl adres wagi

1900

USTAWIENIA KOMUNIKACJI (2/2)

4. Kopia ustawień do nowej wagi
5. Ustawienia wagi „Slave”

Ustawienia parametrów komunikacji są zależne od rodzaju medium, które będzie wykorzystywane do komunikacji.

Dostępne media komunikacyjne to:

- Interfejs RS232
- Karta sieci przewodowej Ethernet
- Most sieci bezprzewodowej (bridge) Wi-Fi

2.13.1. Parametry komunikacji (Menu: 1910)

Sposób wejścia do funkcji:



Funkcja pozwala wybór ustawień parametrów komunikacji dla wskazanego medium komunikacyjnego.

Wygląd menu: **1910**

USTAWIENIA KOMUNIKACJI (1/2)

4. Określenie wagi w sieci
5. Włącz / Wyłącz DHCP
6. Nr IP wagi

1910

USTAWIENIA KOMUNIKACJI (2/2)

1. Nr IP i port komputera
2. Szybkość RS232
3. Ustawienia WLAN

Informacja:

Możliwość wykorzystania łączności przewodowej (ETHERNET) lub bezprzewodowej (WLAN) jest uzależniona od ustawienia w Menu Serwisowym parametru nr 731 - "WI-FI BRIDGE".

- *Jeśli w Menu Serwisowym dla parametru nr 731 - "WI-FI BRIDGE", zostanie ustawiona wartość „N - Nie”, wtedy waga będzie wykorzystywać kartę ETHERNET do przewodowej łączności sieciowej, a dostęp do ustawień dla sieci WLAN w Menu 1916 możliwy nie będzie możliwy. W takim przypadku, wtyk RJ45 przewodu łączącego most Wi-Fi (bridge Wi-Fi) z kartą ETHERNET, należy wyjąć z gniazda karty sieciowej.*
- *Jeśli w Menu Serwisowym, dla parametru nr 731 - "WI-FI BRIDGE" zostanie ustawiona wartość „T – Tak”, wtedy waga będzie wykorzystywać do bezprzewodowej łączności sieciowej, most Wi-Fi (bridge Wi-Fi) w połączeniu z kartą ETHERNET i możliwy będzie dostęp do ustawień dla sieci WLAN w Menu 1916. W takim przypadku, wtyk RJ45 przewodu łączącego most Wi-Fi (bridge Wi-Fi) z kartą ETHERNET, musi być podłączony do gniazda karty sieciowej ETHERNET.*

2.13.1.1. Określenie wagi w sieci (Menu: 1911).

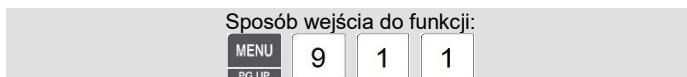

Funkcja umożliwia ustawienie następujących parametrów określających działanie wagi w sieci:

- Numer porządkowy. Numer ten nie jest wykorzystywany do komunikacji, a jedynie stanowi nadanie numeru porządkowego wadze.
- Wariant pracy w sieci. Dostępne ustawienia:
 - 0 – „Wył. Ethernet” – Komunikacja przez sieć wyłączona,
 - 1 – „Master” – Waga „Master”
 - 2 – „Slave” – Waga „Slave”
 - 3 – „Network” – Waga jako samodzielne urządzenie sieciowe.
 - 4 – „Local” – Waga jako urządzenie sieciowe lokalne.

Informacja:

Zalecamy, aby ustawienia dla sieci „Master / Slave” były wykorzystywane w przypadku wykorzystywania trybu paragonowego, z „ruchomymi” sprzedawcami mogących korzystać z dowolnej z wag połączonych w system.

Klawiszami  i  można poruszać się po menu.

Klawiszem  można zatwierdzić dokonane ustawienia.

Klawiszem  można opuścić funkcję bez zatwierdzania dokonanych ustawień.

Przykład:

1911

OKREŚLENIE WAGIW SIECI (1/1)

Nr wagi: [1]

Typ serwisu (0-4) : [3] Sieć

Wprowadź numer porządkowy wagi: 1.

1

PRINT

1911

OKREŚLENIE WAGIW SIECI (1/1)

Nr wagi: [1]

Typ serwisu (0-4) : [3] Sieć

Określ wariant pracy w sieci: 3 – „Network”.

3

PRINT

Nastąpi zapisanie wprowadzonych danych i powrót do ekranu początkowego Menu: 1910.

2.13.1.2. Włącz/wyłącz DHCP (Menu 1912).

Sposób wejścia do funkcji:

MENU

9

1

2

PG UP

Zalecamy nadanie wadze stałego numeru IP, co ułatwia jej jednoznaczną identyfikację w sieci. Funkcja DHCP należy wtedy ustawić jako wyłączoną (0=N - Nie).

Funkcja umożliwia włączenie lub wyłączenie funkcji automatycznego nadawania wadze numeru IP w sieci - DHCP.

Dostępne ustawienia statusu funkcji DHCP:

- 0 – Wyłączony
- 1 – Włączony

Działanie mechanizmu DHCP uzależnione jest od ustawień serwera.

W przypadku, gdy funkcja DHCP ma być ustawiona jako aktywna, wymagane będzie wprowadzenie w Menu 1914 numeru IP Serwera i numeru Portu komunikacyjnego używanego do komunikacji wagi z serwerem.

Informacja:

Jeżeli waga po uruchomieniu nie uzyska adresu nadawanego przez serwer, będzie wyświetlać komunikat o oczekiwaniu na przyznanie adresu DHCP przez ok. 1 minutę, a następnie powróci do trybu pracy off line.

SAVE

Klawiszem można zatwierdzić dokonane ustawienia.

X

Klawiszem można opuścić funkcję bez zatwierdzania dokonanych ustawień.

ESC

Przykład:

1912
WŁĄCZ / WYŁĄCZ DHCP (1/1)
Włącz / Wyłącz DHCP: [N]

Wprowadź status funkcji DHCP: 0 (Wyłączony).

0	PRINT
---	-------

Nastąpi zapisanie wprowadzonych danych i powrót do ekranu początkowego Menu: 1910.

2.13.1.3. Nr IP wagi, brama, maska podsieci, port komunikacyjny (Menu 1913).

Sposób wejścia do funkcji:			
MENU PG UP	9	1	3

Funkcja umożliwi ustawienie parametrów określających adresację wagi w sieci. Ustawienia należy przeprowadzić zgodnie z wymogami sieci, do której waga będzie podłączona.

Klawiszami

DATE TIME ▲

 i

PLU ▼

 można poruszać się po menu.

Klawiszem

SAVE

 można zatwierdzić dokonane ustawienia.

Klawiszem

X ESC

 można opuścić funkcję bez zatwierdzania dokonanych ustawień.

Przykład:

1913
NR IP WAGI (1/2)

Nr IP: [192.160.008.101]

Brama: [010.010.001.101]
Maska: [255.000.000.000]

Wprowadź adres IP: 192.168.8.101.

1	9	2	1	6	8	0	0	8	1	0	1	PRINT
---	---	---	---	---	---	---	---	---	---	---	---	-------

1913
NR IP WAGI (1/2)

Nr IP: [192.160.008.101]

Brama: [192.160.008.001]

Maska: [255.000.000.000]

Wprowadź adres bramy: 192.168.8.001

1	9	2	1	6	8	0	0	8	0	0	1	PRINT
---	---	---	---	---	---	---	---	---	---	---	---	-------

1913
NR IP WAGI (1/2)
Nr IP: [192.160.008.101]
Brama: [192.160.008.001]
Maska: [255.255.255.000]

Wprowadź adres maski podsieci: 255.255.255.000.

2 5 5 2 5 5 2 5 5 0 0 0 PRINT

1913
NR IP WAGI (2/2)
Port: [20304]

Wprowadź nr portu komunikacyjnego: 20304 (domyślnie używany przez program CL-Works)

2 0 3 0 4 PRINT

Nastąpi zapisanie wprowadzonych danych i restart wagi z nowymi ustawieniami.

2.13.1.4. Nr IP komputera (serwera) (Menu 1914).

Sposób wejścia do funkcji:

MENU 9 1 4
PG UP

Funkcja umożliwia ustawienie parametrów komputera, komunikującego się z wagą w sieci (serwera).

Klawiszami  i  można poruszać się po menu.

Klawiszem  można zatwierdzić dokonane ustawienia.

Klawiszem  można opuścić funkcję bez zatwierdzania dokonanych ustawień.

Należy ustawić adres komputera, z którego będą wysyłane dane do wag.

Przykład:

1914
NR IP I PORT KOMPUTERA (1/1)
IP komputera: [192.160.008.100]
Port: [20304]

Adres IP: 192.168.8.100.

1 9 2 1 6 8 0 0 8 1 0 0 PRINT

1914
NR IP I PORT KOMPUTERA (1/1)
IP komputera: [192.160.008.100]

Port: [20304]

Nr portu komunikacyjnego: 20304.

2 0 3 0 4 PRINT

Nastąpi zapisanie wprowadzonych danych i powrót do ekranu początkowego Menu: 1910.

2.13.1.5. Prędkość komunikacji przez interfejs RS232 (Menu: 1915).

Sposób wejścia do funkcji:
MENU 9 1 5
PG UP

Funkcja umożliwia ustawienie parametrów prędkości komunikacji przez interfejs RS232. Dostępne ustawienia prędkości (wyróżniono ustawienie domyślne):

Parametr:	Prędkość:	Parametr:	Prędkość:	Parametr:	Prędkość:
0	9 600bps	2	34 800bps	4	115 200bps
1	19 200bps	3	57 600bps	-	-

Klawiszem  można zatwierdzić dokonane ustawienie.

Klawiszem  można opuścić funkcję bez zatwierdzania dokonanego ustawienia.

Przykład:

1914
SZYBKOŚĆ RS232C (1/1)
Szybkość transmisji (0-4) [3] 57600

Ustawić prędkość: 57600bps – 3.

3 PRINT

Nastąpi zapisanie wprowadzonych danych i powrót do ekranu początkowego Menu: 1910.

2.13.1.6. Ustawienia sieci bezprzewodowej WLAN (Menu 1916).

Sposób wejścia do funkcji:
MENU 9 1 6
PG UP

Uwaga:

Możliwość wykorzystania łączności bezprzewodowej wymaga ustawienia w Menu Serwisowym, dla parametru nr 731 - "WI-FI BRIDGE" wartości „T – Tak”. Tylko wtedy możliwy będzie dostęp do ustawień dla sieci WLAN w Menu 1916.

Wtyk RJ45 przewodu łączącego most Wi-Fi (bridge Wi-Fi) z kartą sieciową wagi, musi być podłączony do gniazda karty sieciowej ETHERNET w wadze.

Funkcja umożliwia ustawienie następujących parametrów sieci bezprzewodowej:

- Określenie identyfikatora sieci - SSID
- Wybór sposobu szyfrowania:

Parametr:	Sposób szyfrowania:	Parametr:	Sposób szyfrowania:
0	Szyfrowanie wyłączone (Disable)	3	WPA (TKIP)
1	WEP (64bit)	4	WPA2 (TKIP)
2	WEP (128bit)	5	WPA2 (CCMP)

- Wybór trybu pracy: 1 (Normal) (Należy ustawiać zawsze wartość 1).

Ustawień adresu IP wagi, Maski podsieci, numer numeru portu komunikacyjnego należy dokonać w Menu 1913, zgodnie z wymaganiami sieci, w której waga będzie pracowała.

Przykład:

1916

NR IP | PORT KOMPUTERA (1/2)

SSID: [NETWORK-1]

Szyfr.WEP (0:wył, 1:64, 2:1280): [0] WPA2 CCMP

Klucz WEP:[00000000000000]

Podaj identyfikator SSID dla sieci Wi-Fi: NETWORK-1.

1916

N E T W O R K - 1 PRINT

NR IP | PORT KOMPUTERA (1/2)

SSID: [MY-NETWORK-1]

Szyfr.WEP (0:wył, 1:64, 2:1280): [5] WPA2 CCMP

Klucz WEP:[00000000000000]

Podaj metodę szyfrowania: 5 (WPA2 CCMP)

1916

5 PRINT

NR IP | PORT KOMPUTERA (1/2)

SSID: [MY-NETWORK-1]

Szyfr.WEP (0:wył, 1:64, 2:1280): [5] WPA2 CCMP

Klucz WEP:[NET-PASS2]

Podaj klucz dostępu do sieci: NET-PASS2

1916

N E T - P A S S 2 PRINT

NR IP | PORT KOMPUTERA (1/2)

Tryb pracy [1]

Określ tryb pracy: 1 (NORMAL)

1 PRINT

Na czas zapisywania ustawień zostanie wyświetlony komunikat:

Wait:T-V1.0

Po zapisaniu ustawień nastąpi powrót do ekranu początkowego Menu: 1910.

2.13.2. Ustawienia synchronizacji danych dla wagi

Master”(Menu 1920)

Sposób wejścia do funkcji:



Funkcja umożliwia ustawienie następujących parametrów określających zakres synchronizacji danych wagi SAVE z danymi w wadze „Master” (będącej serwerem dla wag SLAVE):

- Synchronizacja czasu w wagach SAVE z czasem w wadze Master.
- Synchronizacja danych PLU w wagach SAVE z danymi PLU w wadze Master.
- Synchronizacja danych rabatów w wagach SAVE z danymi rabatów w wadze Master.
- Sygnalizacja błędu łączności w sieci wag.
- Zezwolenie na sprzedaż w trakcie transmisji danych.
- Przesyłanie zmiany PLU.
- Zdalne wywołanie PLU.

Dla powyższych funkcji dostępne są następujące ustawienia:

„N” – Funkcja nieaktywna (0=Nie); „T” – Funkcja aktywna (I=Tak).

- Tryb wysyłania danych

Dla powyższej funkcji dostępne są następujące ustawienia:

„0” – Funkcja nieaktywna ; „1” – Funkcja aktywna.

Przykład: **1920**

FUNKCJONOWANIE W SIECI (1/3)

Synchro czasu z serwera: [T]

Synchro danych PLU z serwer.: [T]

Synchro rabatów z serwera: [T]

Ustaw synchronizację czasu z wagą „Master”: „T” (I=Tak).

1920

FUNKCJONOWANIE W SIECI (1/3)

Synchro czasu z serwera: [T]

Synchro danych PLU z serwer.: [T]

Synchro rabatów z serwera: [T]

Ustaw synchronizację PLU z wagi „Master”: „T” (I=Tak).

1920

FUNKCJONOWANIE W SIECI (1/3)

Synchro czasu z serwera: [T]

Synchro danych PLU z serwer.: [T]

Synchro rabatów z serwera: [T]

Ustaw synchronizację rabatów z wagi „Master”: „T” (I=Tak).



1920

FUNKCJONOWANIE W SIECI (2/3)

Sygnal gdy błąd sieci: [T]

Zwzw. Na sprzedaż przy trans...[T]

Prześlij zmianę PLU: [T]

Ustaw sygnalizację błędu łączności w sieci: „T” (1=Tak).

1

PRINT

1920

FUNKCJONOWANIE W SIECI (2/3)

Sygnal gdy błąd sieci: [T]

Zwzw. Na sprzedaż przy trans...[T]

Prześlij zmianę PLU: [T]

Ustaw zezwolenie na sprzedaż w czasie transmisji: „T” (1=Tak).

1

PRINT

1920

FUNKCJONOWANIE W SIECI (2/3)

Sygnal gdy błąd sieci: [T]

Zwzw. Na sprzedaż przy trans...[T]

Prześlij zmianę PLU: [N]

Ustaw zezwolenie na przesyłanie zmian danych PLU do wagi „Master”: „N” (0=Nie).

0

PRINT

1920

FUNKCJONOWANIE W SIECI (3/3)

Zdalne wywołanie PLU : [N]

Tryb wysyłania: [0]

Ustaw zezwolenie na zdalne wywołanie danych PLU pobranych z wagi „Master”: „N” (0=Nie).

0

PRINT

1920

FUNKCJONOWANIE W SIECI (3/3)

Zdalne wywołanie PLU (z PC): [N]

Tryb wysyłania: [0]

Ustaw wybór trybu wysyłania: 0.

0

PRINT

Po zapisaniu ustawień nastąpi powrót do ekranu początkowego Menu: 1900.

2.13.3. Informacja o adresie wagi (Menu 1940)

Sposób wejścia do funkcji:

MENU
PG UP

9

4

Funkcja umożliwia wyświetlenie informacji dotyczących ustawień połączenia sieciowego, takich jak:

- numer adresu IP wagi.
- Numer portu komunikacyjnego.
- Numer adresu MAC (*Media Access Control address*) karty sieciowej ETHERNET.
- Numer adresu MAC (*Media Access Control address*) karty sieciowej Wi-Fi Bridge.

Przykład:

1940
WYŚWIETL.ADRRES WAGI (1/2)
Sieć: [010.010.001.033]
Port TCP: [20304]

Aby wyświetlić dalsze informacje, naciśnij klawisz:

1940
WYŚWIETL.ADRRES WAGI (1/2)
MAC: [04.91.62-1f.68.f8]
WLAN: [98.d8.63-47.47.e9]



Aby powrócić do ekranu początkowego Menu 1900 naciśnij klawisz:



2.13.5. Kopiowanie ustawień pomiędzy wagami (Menu 1950)

Sposób wejścia do funkcji:



Funkcja pozwala na kopiowanie z jednej wagi do drugiej, danych programowanych w pierwszej i drugiej tabeli danych PLU.

Funkcję należy uruchomić na obu wagach.

Możliwy jest wybór medium komunikacyjnego wykorzystywanego w czasie kopiowania (połączenie wag kablem krosowanym).

Dostępne ustawienia:

- interfejs RS232,
- interfejsu Ethernet.

Uruchomienie procesu kopiowania następuje po zatwierdzeniu wyboru rodzaju medium komunikacyjnego na wadze, z której dane będą kopiowane.

W czasie kopiowania wyświetlane będą informacje o rodzaju kopiowanych danych.

Przykład:

1950
KOPIA USTAWIENÍ DO NOWEJ (1/1)
Komunikacja (0 = RS232 / 1 = TCPIP): [1]

Wybierz rodzaj komunikacji - TCPIP: 1 (wymagane połączenie wag kablem krosowanym RJ45)



Nastąpi uruchomienie procesu kopiowania.

Po zakończeniu operacji kopiowania danych, nastąpi powrót do ekranu początkowego Menu: 1910.

2.13.6. Rejestracja wag „Slave” na wadze „Master” (Menu 1960)



Funkcja pozwala na zarejestrowanie adresów wag „Slave” przypisanych do wagi „Master”.

Informacja:

Funkcja jest dostępna, tylko w przypadku wybrania w Menu 1810, trybu pracy nr 1 (Paragon / Zmienny sprzedawca).

Wygląd menu:

- 1960**
USTAWIENIA WAGI SLAVE (1/2)
1. Waga SLAVE Nowa / Edycja
2. Lista wag SLAVE
3. Usuń wagę SLAVE

2.13.6.1. Rejestracja wag „Slave” na wadze „Master” (Menu 1961).

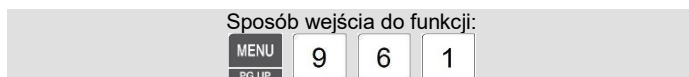

Poniżej przedstawiono proces rejestracji wagi „Slave” na nr 1 wadze „Master”:

Przykład:

1961
WAGA SLAVE NOWA / EDYCJA (1/2)
Komunikacja (0 = RS232 / 1 = TCP/IP): [1]
IP wagi : [000.000.000.000]
Port TCP [203014

Określ numer wagi „Slave”: 1.

1961
WAGA SLAVE NOWA / EDYCJA (1/2)
Komunikacja (0 = RS232 / 1 = TCP/IP): [1]
IP wagi : [192.168.8.102]
Port TCP [20304]

Określ adres IP wagi „Slave” nr 1: 192.168.8.102.



1961
WAGA SLAVE NOWA / EDYCJA (1/2)
Komunikacja (0 = RS232 / 1 = TCPIP): [1]
IP wagi : [192.168.8.102]

Port TCP [20304]

Określ numer portu komunikacyjnego dla wagi „Slave” nr 1: 20304.

2 0 3 0 4 

1961
WAGA SLAVE NOWA / EDYCJA (2/2)
Użyć? : [T]

Określ czy waga Slave ma być aktywna: T (I=Tak).

1 

Po zatwierdzeniu nastąpi powrót do początkowego ekranu Menu 1961 i propozycja rejestracji kolejnej wagi „Slave”.

Aby zakończyć operację rejestracji wag „Slave”, należy wyjść z menu klawiszem .

2.13.6.2. Lista wag SLAVE

Sposób wejścia do funkcji:

 9 6 2



Wejście do funkcji powoduje wyświetlenie listy wszystkich wierszy danych konwersji zapisanych w pamięci wagi.

Przykład:

Wyświetlić na wadze MASTER listę zarejestrowanych wag SLAVE:

Na wyświetlaczu widoczne będą: Numery porządkowe wag SLAVE i wartości ustawień.

1962
Nr. / NK / Nazwa
1 0 0 0 0 N N
2
3

Klawisze   służą do przeglądania listy zaprogramowanych harmonogramów na wyświetlaczu.

Klawisz   służy do

Aby powrócić do Menu 1960, należy nacisnąć klawisz .

2.13.6.3. Usun wagę SALVE

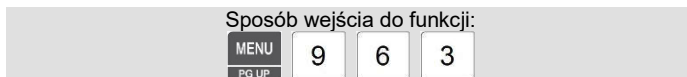

Funkcja pozwala usunąć z listy zarejestrowanych wag, wagę o wskazanym numerze porządkowym.

Przykład:

Usuń na wadze MASTER wagę nr 2 z listy zarejestrowanych wag SLAVE:

1963
USUŃ WAGĘ SLAVE (1/1)
Nr.: [2]



Po usunięciu danych nastąpi powrót do Menu 1960.

2.13.6.4. Wagi w systemie Master/Slave - Równoległe rachunki wielopozycyjne w trybie „Zmiennego operatora”

Możliwość połączenia do 16 wag w System Master/Slave (M/S) stwarza możliwość równoczesnego prowadzenia oddzielnych rachunków przez każdego z operatorów.

Poszczególne operacje sprzedaży, dotyczące rachunków każdego z operatorów, mogą być prowadzone, na dowolnych wagach systemu M/S.

Zamknięcie rachunku operatora i wydruk paragonu może być dokonane przez operatora na dowolnej wadze systemu M/S.

Powyższe rozwiązanie pozwala na swobodne przemieszczanie się operatora wraz z obsługiwanym przez niego klientem po całym terenie stoiska i prowadzenie kolejnych operacji sprzedaży na najbliższej znajdujących się wagach należących do systemu M/S.

Transakcję kończy wydruk paragonu wielopozycyjnego na dowolnej wadze.

Konfiguracja wag do systemu Master/Slave:

Menu 1911 – Określenie wagi w sieci.

Należy ustawić zgodnie z poniższym opisem:

Waga „Master”		Waga „Slave”	
SERviC SCL.no	1	ServiSCL.no	N gdzie N jest kolejnym numerem porządkowym wagi z zakresu od 2 do 16.
SERviC SERviC	1 (Master)	SERviC SERviC	2 (Slave)

Menu 1913 – Numer IP wagi, brama, maska podsieci port komunikacyjny.

Waga „Master”	Waga „Slave”
W każdej wadze należy ustawić właściwości połączenia sieciowego.	

Właściwości połączenia sieciowego należy ustawić w każdej wadze.

Menu 1914 – Adres IP serwera.

Waga „Master”	Waga „Slave”
Należy podać: Adres IP komputera komunikującego się z wagą „Master” oraz numer wykorzystywanego portu komunikacyjnego (domyślenie: 20304).	Należy podać: Adres IP wagi „Master” do której będzie przypisana waga „Slave” oraz numer wykorzystywanego portu komunikacyjnego (domyślenie : 20304)

Menu 1810 – Wybór trybu pracy.

Waga „Master”	Waga „Slave”
<p>Jeżeli wszystkie wagi systemu mają pracować w trybie druku paragonu na papierze ciągłym, dla każdej wagi należy ustawić tryb pracy: 1 (Ticket and Float).</p> <p>Jeżeli wszystkie wagi systemu mają pracować w trybie druku etykiet na każdą pozycję asortymentową i etykiety podsumowującej kończącej rachunek, dla każdej wagi należy ustawić tryb pracy: 4 (Label and Float).</p> <p>Uwaga: Nie jest możliwe mieszanie obu trybów pracy.</p>	

Menu 1851 – Operator Nowy/Edycja (*Ustawienie dostępne w programie CL-Works PRO*).

Waga „Master”	Waga „Slave”
<p>Dla każdej wagi systemu zdefiniować takie same właściwości dla wymaganej liczby operatorów. Każdemu operatorowi należy nadać: Numer operatora (od 1 do 64), Nazwę, Nick, Hasło operatora (od jednej do czterech cyfr), Poziom uprawnień (od 0 do 4), Status konta trybu treningowego (N).</p>	

Menu 1880 – Definiowanie klawiszy funkcyjnych na klawiaturze DPLU.

(*Ustawienie dostępne w programie CL-Works PRO*).

Waga „Master”	Waga „Slave”
<p>Dla każdej wagi systemu, na klawiaturze DPLU zdefiniować klawisze operatorów, dla żądanej liczby operatorów (Operatorzy: V1 do V32 – klawisze nr: 51~82, operatorzy: V33 do V64 – klawisze nr: 93~124).</p> <p>Konfigurację klawiszy operatorskich można wykonać także w edytorze klawiatury, w programie CL-Works PRO.</p>	

Opis zasad synchronizacji danych:

Funkcja synchronizacji danych między wagą Master i wagami Slave jest dostępna tylko wtedy, gdy w menu 1911 wybrano ustawienia:

- „MASTER” - w wadze Master,
- „SALAVE” - w wadze Slave.

Synchronizacji na wagach Slave podlegają bieżące zmiany następujących danych na wadze Master:

- Dane PLU,
- Dane o rabatach,
- Opisy składników,
- Przewijane komunikaty reklamowe

Menu 1920 – Funkcje w sieci Master/Slave.

Waga „Master”	Waga „Slave”
---------------	--------------





Menu 1961 – Rejestracja wag „Slave” na wadze „Master”.

Waga „Master”	Waga „Slave”
Należy zarejestrować wszystkie wagi Slave. Przykład :	Nie dotyczy.
Kolejne wagi Slave (maksymalnie 16 wag) można rejestrować jako:	
<ul style="list-style-type: none"> • nr 1 • IP: 192.168.008.101 • Port 20304 • Status (Edit USE) - T <p>-----</p>	...
<ul style="list-style-type: none"> • nr 2 • IP: 192.168.001.102 • Port 20304 • Status (Edit USE) – T <p>~~~~~</p>	
<ul style="list-style-type: none"> • nr 16 • IP: 192.168.001.116 • Port 20304 • Status (Edit USE) – T 	

Menu 1962 – Sprawdzenie statusu wag „Slave” na liście wag zarejestrowanych w wadze „MASTER”.

Funkcja pozwala na sprawdzenie statusu i stopnia synchronizacji wag „Slave”.

Zmiana wagi na liście: klawiszami  .

Wycie z funkcji klawiszem: .

Waga „Master”	Waga „Slave”
	Nie dotyczy.
	Wyświetlane symbole:
	<ul style="list-style-type: none"> • T – waga aktywna • N – waga nieaktywna, • XXX% - procent zaawansowania synchronizacji • P – Zapełnianie pamięci PLU w wadze „Slave”, • D – Zapełnianie pamięci Transakcji w wadze „Slave”,

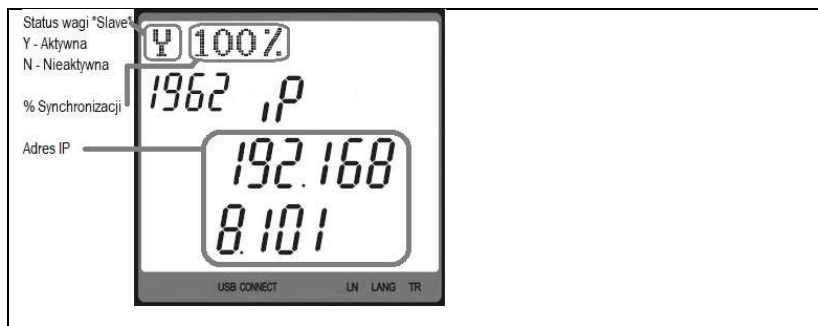

W menu serwisowym należy wybrać ustawienie parametru 726 określając rodzaj kodu stosowanego na paragonach (EAN lub QR).

2.14. KONFIGURACJA POŁĄCZENIA Z KOMPUTEREM

2.14.1. Podłączenie wagi do komputera przez interfejs RS232

Informacja:

Podłączenia wagi do komputera przez interfejs RS232 nie należy stosować jako łącza roboczego w obiektach handlowych.

Ze względu na ograniczenia dystansu połączenia przez interfejs RS232, oraz brak izolacji pomiędzy łączonymi urządzeniami, ten rodzaj połączenia może być stosowany wyłącznie do zestawienia lokalnego połączenia, do celów serwisowych oraz związanych z programowaniem wagi, przy założeniu, że waga i komputer muszą być zasilane z wydzielonych gniazd sieci zasilającej AC 230V, podłączonych do tej samej fazy instalacji zasilającej w obiekcie.

Podłączenie wagi do komputera przez RS232:

Wymagany sprzęt:		
Kabel	<p>RS232</p> <p>1 szt.</p>	
Komputer	PC – z portem RS232	1 szt.
Waga	CL5200N	1 szt.

Prędkość transmisji:

Prędkość transmisji przez interfejs RS232 ustawiona w wadze musi odpowiadać prędkości transmisji ustawionej w komputerze, dla portu, do którego waga jest podłączona (musi być zgodna z ustawieniami w programie zarządzającym, np. CL-Works).

Prędkość transmisji dla portu RS232 w wadze można ustawić w Menu: 1915.

Dostępne ustawienia:

- 0 - 9 600bps
- 1 - 19 200bps
- 2 - 38 400bps
- 3 - 57 600bps
- 4 - 115 200bps

Domyślnie ustawiona jest wartość 3, odpowiadająca prędkości 57 600bps.

2.14.2. Sposoby łączenia wag w sieci Ethernet:

1. Jedna waga podłączona bezpośrednio do komputera PC kablem UTP Cross.

Wymagany sprzęt:			
Kabel	UTP Cross	1 szt.	
Komputer	PC – z kartą LAN	1 szt.	
Waga	CL5200N	1 szt.	

Struktura połączeń kabla UTP Cross:

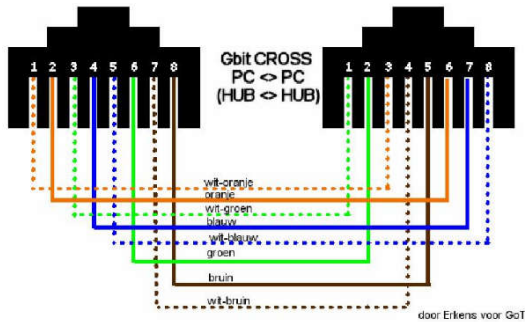

Konfiguracja parametrów sieciowych:

Ustawienie parametrów lokalnego połączenia sieciowego TCP/IP w komputerze:

(Dla podanego niżej przykładowego ustawienia parametrów w wadze.)

IP komputera:
Adres IP: 192.168.0.100
Maska podsieci: 255.255.255.0
Brama: 192.168.0.1

Ustawienie parametrów połączenia w wadze:

Ustawienia: adresu IP, maski podsieci, bramy i portu komunikacyjnego w wadze można ustawić w Menu: 1913.

Przykładowe ustawienia.

Adres IP: 192.168.0.101
Maska podsieci: 255.255.255.0
Brama: 192.168.0.1
Port: 20304 (ustawienie domyślne)

2. Dwie wagi połączone przez sieć przewodową LAN (TCP/IP).

Wymagany sprzęt:		
Kabel	UTP Direct	3 szt.
Swich	Koncentrator	1 szt.
Komputer	PC – z kartą LAN	1 szt.
Waga	CL5200N	2 szt.

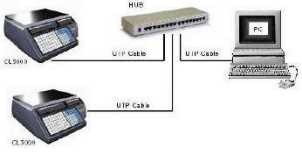

Struktura połączeń kabla UTP Direct:

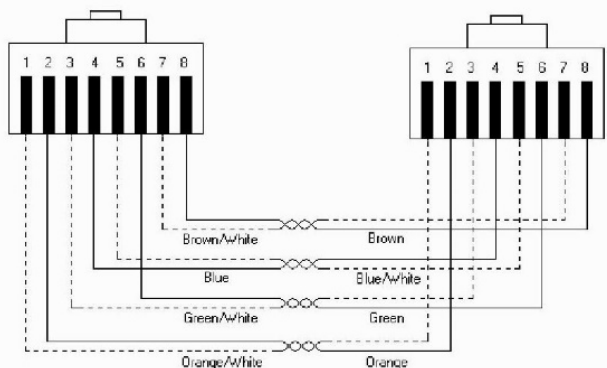

Przykład ustawień parametrów lokalnego połączenia sieciowego TCP/IP w komputerze:
(Dla podanego dalej, przykładowego ustawienia parametrów w wadze.)

IP komputera:
Adres IP: 192.168.0.100
Maska podsieci: 255.255.255.0
Brama: 192.168.0.1

Ustawienia: adresu IP, maski podsieci, bramy i portu komunikacyjnego w wadze można ustawić w Menu: 1913.

Przykładowe ustawienia w pierwszej wadze:

Adres IP: 192.168.0.101
Maska podsieci: 255.255.255.0
Brama: 192.168.0.1
Port: 20304 (ustawienie domyślne)

Przykładowe ustawienia w drugiej wadze:

Adres IP: 192.168.0.102
Maska podsieci: 255.255.255.0
Brama: 192.168.0.1
Port: 20304 (ustawienie domyślne)

2.14.3. Konfiguracja komunikacji z programem CL-Works

Program CL-Works umożliwia zarządzanie danymi w wagach pracujących w systemie.

Program można pobrać ze strony www.wagicas.pl.

Po instalacji i uruchomieniu programu, w zakładce „Ustawienia” należy skonfigurować parametry wag podłączonych do systemu.

W tym celu należy:

- Kliknąć ikonę konfiguracji:  i wybrać zakładkę „Parametry komunikacji”.
- Zostanie wyświetlone okno konfiguracji.
- Zaznaczyć checkpoint wyboru rodzaju komunikacji „TCP/IP”. Program wyświetli komunikat:

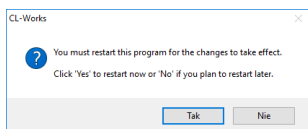

- Kliknąć „Tak”. Program zostanie automatycznie zrestartowany.

W ponownie otwartym oknie programu CL-Works należy:

- Sprawdzić czy adres komputera jest zgodny z pulą adresową do której należą adresy wag.
- Jeśli adres komputera jest zgodny, to kliknąć klawisz „ZNAJDŹ”, aby wyszukać wagi dołączone do sieci.
- Po wyszukaniu adresów IP wag dołączonych do systemu należy kliknąć klawisz „Zapisz” aby zapisać wyszukane adresy wag.

Od tego momentu możliwe będzie przesyłanie danych z programu CL-Works do wag i odczyt danych z wag do programu.

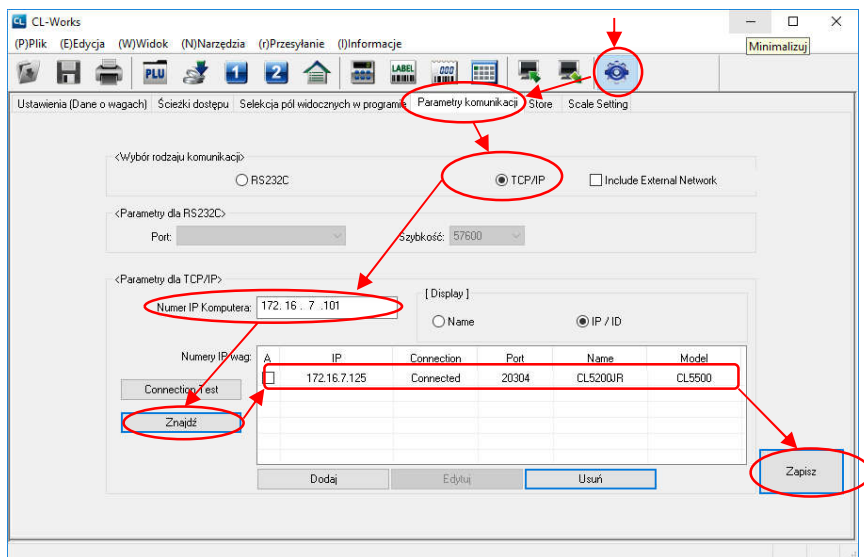

2.15. MENU SERWISOWE – KONFIGURACJA OPCJI FUNKCJONALNYCH WAGI

Sposób wejścia do funkcji:
 W przypadku konieczności zmiany ustawień, prosimy o kontakt telefoniczny z Działem Wsparcia Technicznego CAS Polska. Aktualny numer telefonu jest dostępny w zakładce „Kontakt”, na stronie: www.wagiCAS.pl

Lista dostępnych parametrów (wyróżniono domyślne ustawienia parametrów):

Numer:	Nazwa parametru:	Dostępne ustawienia:	Opis
543	Ust. druku kodu wagowego	0 – Wskazanie masy 1 – Dla artykułów PLU na sztuki: Ilość sztuk 2 – Dla PLU o stałej masie: 1szt 3 – Równocześnie warianty: 1 i 2.	Interpretacja ilości sztuk w kodzie wagowym.
548	Użyj danych 2 kolumny	1- USA 8- EU (zgodna z rozporządzeniem PE i RUE 1169/2014)	Forma informacji o wartości odżywczej produktu (Tabela RWS)
556	Użyj portu PS2 dla skanera	T – Tak N – Nie	T – PS2 dla skanera. N – PS2 dla klawiatury.
557	Tryb pracy skanera	0 – Funkcja nieaktywna 1 – Wywołanie danych towaru PLU po odczytaniu kodu kreskowego 2 – wywołanie danych towaru PLU i automatyczny druk etykiety 3 – Przecena towarów - Druk nowej etykiety na podstawie dotychczasowej	Konfiguracja trybu funkcjonowania skanera. Informacja: <i>Wartości od 4 do 9 stanowią rezerwę i nie są używane.</i>
574	Dopuszcz. druk należności o wartości 0,00zł	T – Tak N – Nie	Zezwolenie na druk gdy należność wynosi 0zł
581	Druk. masę (gdy cena =0).	T – Tak N – Nie	Zezwolenie na druk etykiet jeżeli cena wynosi 0zł (Waga wydrukuje tylko wartość wskazania masy).
582	Pozwól mnożyć cenę tow. waż.	T – Tak N – Nie	Możliwość użycia klawisza „X” dla towarów ważonych, w celu podania ilości drukowanych duplikatów etykiet
584	Obowiązek tary przed ważeniem	T – Tak N – Nie	Obowiązek podania tary przed operacją sprzedaży, za pomocą klawiszy: „Tara 1” ... „Tara 9”
593	Użyj tow. na szt. op zb.	T – Tak N – Nie	Możliwość podania ilości sztuk dla towarów nieważonych: T – Dla towarów sztukowych i dla towarów w opak. zbiorczym N – Tylko dla towarów sztukowych

Numer:	Nazwa parametru:	Dostępne ustawienia:	Opis
593	Użyj tow. na szt. op zb.	T – Tak N – Nie	Możliwość podania ilości sztuk dla towarów nie ważonych: T – Dla towarów sztukowych i dla towarów w opak. Zbińczym N – Tylko dla towarów sztukowych
595	Kasowanie indywid. (Raport Z)	T – Tak N – Nie	Sposób zerowania raportów: T – Zerowanie każdego raportu raportem Z. N – Raport Z zeruje wszystkie raporty jednocześnie.
596	Ustaw wykonanie rap. X/Z	T – Możliwe N – Nie możliwe	<i>Użycie funkcji zwrotu („RETURN”) oraz rejestracja zwrotów w raportach:</i>
597	Ustaw wykonanie rap. PREPACK	T – Tak N – Nie	Dostępność oddzielnego raportu dla ważeń w trybie „Prepack”
598	Druk raportu Z przy zerowaniu	T – Tak N – Nie	Drukowanie raportu Z: T – Tak. Raport Z będzie drukowany. N – Nie. Raport Z zeruje dane bez wydruku raportu.
605	Sumowanie Tary	T – Tak N – Nie	Dostępność funkcji: Tara wielokrotna dodawana.
626	Symbol waluty	zł (znaki ASCII - 1250)	Definicja symbolu waluty:
637	Format ceny (etykieta)	0 – Brak symbolu 1 – Przed wartością należności. 2 – Za wartością należności	Sposób drukowania na etykiecie symbolu waluty w polu wartości należności (102).
710	Przewijanie nazwy PLU	T – Tak N – Nie.	Przewijanie długiej nazwy PLU na wyświetlaczu.
726	Kod QR – SUMA (TTL)	T – Tak N – Nie.	Limit operacji na 1 paragon: T – limit do 15 operacji (wspólny kod: QR) N – limit do 50 operacji (kody EAN dla każdej pozycji paragonu)
731	Wi-Fi Bridge	T – Tak N – Nie.	T – Łączność przez sieć bezprzewodową, przez most (bridge) Wi-Fi N – Łączność przez sieć przewodową ETHERNET.
738	Oddziel opisy ilości i masy	T – Tak N – Nie	Określenie, czy symbole jednostek w polach Masy (101) i Ilości(112) mają być drukowane: T – wymiennie, zależnie od typu towaru N – jednocześnie
739	Format jednostki ilości	0 – Brak symbolu 2 – Za wartością masy/ilości.	Sposób drukowania na etykiecie symbolu jednostki w polach Masy (101) oraz Ilości (112)
740	Format jednostki ceny	0 – Brak symbolu 1 – Przed wartością ceny 2 – Za wartością ceny	Sposób drukowania na etykiecie symbolu waluty w polu wartości ceny jednostkowej (6).
794	USB FW Update	T – Tak N – Nie	Uruchomienie procesu aktualizacji firmware z pamięci USB.
995	Pojemność opisu składu	510 (999 rekordów)... 1022 (499 rekordów)	Ilość znaków opisu towaru

3. OBSŁUGA SPRZEDAŻY

3.1. PODSTAWOWE OPERACJE

W niniejszym rozdziale opisano podstawowe operacje wykonywane w trakcie obsługi wagi w czasie sprzedaży.

3.1.1. Włączenie wagi

Przed przystąpieniem do pracy zawsze należy sprawdzić, czy waga jest właściwie wypoziomowana i w razie potrzeby dokonać korekty poziomowania przez regulację za pomocą nóżek, obserwując wbudowaną poziomicę.

Następni należy sprawdzić, czy szalka jest pusta.

Wtedy można włączyć wagę, za pomocą włącznika umieszczonego poniżej naklejki informacyjnej, po lewej stronie wagi, w zagłębieniu dolnej części jej postawy.

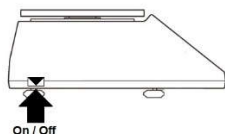

Po włączeniu wagi wykonywana jest procedura testowa. W trakcie procedury testowej szalka wagi powinna pozostawać pusta, a na klawiaturze wagi nie należy wykonywać żadnych operacji. Po zakończeniu testu, wyświetlacz wagi wyświetli wskazania jak na ilustracji poniżej.

3.1.2. Zerowanie wskazania masy

W czasie użytkowania wagi, pod wpływem czynników zewnętrznych może zaistnieć sytuacja, że pomimo, faktu, że szalka jest pusta, wystąpi drobne odchylenie wskazań od zera (o kilka działek). Jest to zjawisko normalne.

Przyczyną takiej sytuacji może być np. niestabilność podstawy, na której ustawiono wagę, wahania temperatury, pozostające na szalce resztki po ważonym towarze (np. krople wody) itp.

Drobne odchylenia od zera można zlikwidować klawiszem



Przed użyciem klawisza  należy upewnić się, że szalka jest pusta i że świeci się znacznik stabilności „STABLE”.

Przykład:

Przy pustej szalce waga wskazuje 0.002kg.



Nacisnąć klawisz , aby wyzerować wskazanie masy.

Wskazanie na wyświetlaczu zostanie wyzerowane.

3.2. WYWOŁYWANIE DANYCH TOWARÓW PLU

Aby możliwe było wywoływanie danych asortymentów PLU z pamięci wagi, konieczne jest ich wcześniejsze zaprogramowanie (w Menu:1120 lub za pomocą programu CL-Works).

3.2.1. Wywoływanie danych PLU za pomocą klawiszy numerycznych

Przykład:

Wywołać z pamięci wagi dane asortymentu PLU numer 15:

Dane asortymentu:

Typ towaru – Ważony,

Nazwa - CYTRYNY,

Cena: 6,00 zł/kg,

Zaprogramowana wartość tary: 0,150kg

Nacisnąć klawisze:



Na wyświetlaczu pojawią się dane wybranego towaru.

Wywołanie wyświetlonych danych można anulować naciskając klawisz



3.2.2. Wywoływanie towarów PLU przy klawiszami szybkiej obsługi

W Menu: 1160 można zaprogramować powiązania klawiszy klawiatury DPLU, służącej do szybkiego wywoływania asortymentów PLU, z poszczególnymi asortymentami.

Do wywołania danych asortymentu, wystarczy naciśnięcie przypisanego mu klawisza DPLU.

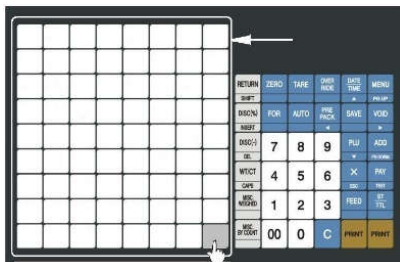

Wyjaśnienie:

Jeśli asortymentowi zapisanemu w pamięci wagi jako pozycja PLU o numerze 3, przydzielono klawisz DPLU nr 29, to po naciśnięciu tego klawisza, wyświetlone zostaną dane asortymentu PLU o numerze 3.

Przykład:

Do klawiszka DPLU numer 29 -  w czasie programowania klawiatury DPLU przydzielono asortyment PLU numer 3 – CEBULA.

Dane asortymentu:

Typ towaru – Ważony;

Nazwa - CEBULA,

Cena: 3,00 zł/kg,

Klawisz DPLU przydzielony dla asortymentu nr 3: 

Naciśnij klawisz szybkiego dostępu do pamięci 

Na wyświetlaczu pojawią się dane wybranego towaru.

Wywołanie wyświetlonych danych można anulować naciskając klawisz .

3.3. TAROWANIE

Tara określa masę opakowania, która jest odliczana o masy całkowitej, w celu wyliczenia wliczana do masy netto towaru.

Maksymalna wartość wprowadzonej tary jest ograniczona do wartości pierwszego podzakresu pomiarowego wagi i dla wag o zakresie pomiarowym 6/15kg wynosi dla wag 5,998kg

Tarę można wprowadzać następującymi sposobami:

- Określając masę tary przez zważenie opakowania (tara ważona).
- Wpisując wartość tary klawiszami numerycznymi (tara wprowadzana ręcznie),
- Przez wywołanie wartości tary zaprogramowanej w danych asortymentu PLU,
- Przez wywołanie wartości tary zaprogramowanej dla klawiszy TLU1~TLU9

Informacja:

Użycie tej funkcji tary zapamiętanej dla klawiszy TLU1~TLU9, wymaga zdefiniowania klawiszy TLU1~TLU9 w Menu:1880 i zaprogramowania wartości tary dla poszczególnych klawiszy w Menu:1274.

W każdym przypadku wartość tary musi zostać podana przed wywołaniem PLU.

3.3.1. Tara ważona

Przykład:

Określić masę tary dla ważonego pojemnika:

Położyć tarowany pojemnik na szalce.



Wyświetlacz „MASA” wskaże ciężar oakowania: 0.230 kg.

Należy upewnić się, że wskazywana masa jest stabilna, co jest sygnalizowane obecnością znacznika stabilności „STABLE”.

Nacisnąć klawisz tarowania  (pojemnik pozostaje na szalce).



Wyświetlacz „MASA” pokaże wartość 0,000kg,
a wskazanie tary zostanie zapamiętane i wyświetlone
na wyświetlaczu tary „PT”.
Pojawi się również wskaźnik wskazywania masy netto: „NET”.

Jeżeli pojemnik zostanie zdjęty z szalki, na wyświetlaczu
„MASA” pojawi się ujemna wartość odejmowanej tary
oraz widoczny będzie wskaźnik masy zerowej „ZERO”.



Wyprowadzoną w ten sposób wartość tary można anulować
naciskając klawisz  w czasie, gdy szalka jest pusta.

3.3.2. Tara wprowadzana ręcznie

Przykład:

Używając klawiszy numerycznych, wprowadzić wartość tary: 0,150kg.



Wartość wpisanej tary zostanie wyświetlona na wyświetlaczu tary oraz jako wartość ujemna na wyświetlaczu masy.

Wyprowadzoną w ten sposób wartość tary można anulować naciskając klawisz  w czasie, gdy szalka jest pusta.

3.3.3. Tara zaprogramowana dla towarów PLU

Dla poszczególnych towarów PLU można zaprogramować wartość tary określając masę pojemnika, w którym będzie ważony towar.

Przykład:

Wywołanie danych asortymentu PLU numer 3, o zaprogramowanej wartości tary: 150g.

Wywołać dane asortymentu PLU numer 15:



Na wyświetlaczu wyświetlona zostanie nazwa towaru, cena za kilogram, na wyświetlaczu „MASA” pojawi się ujemna wartość odejmowanej tary i wartość zaprogramowanej tary na wyświetlaczu tary „PT”.

Informacja:

Zaprogramowana wartość tary może być zmieniona tylko przez zmianę wartości tary zapisanej w danych danego asortymentu PLU. W przypadku prób zastosowania innych metod wprowadzenia nowej wartości tary, zostanie wyświetlony komunikat informacyjny „TARA PLU!”.

3.3.4. Usuwanie wprowadzonej wartości tary

Usunięcie wprowadzonej wartości tary jest możliwe, gdy szalka jest pusta.

Tarę można usunąć, jeśli wartość masy tary usuwanej jest dokładnie taka sama jak tary wprowadzanej.

Przykład:

Usunąć zapamiętaną wartość tary: 0,150kg.

Po zważeniu usunąć produkty wraz z pojemnikiem z szalki. Na wyświetlaczu wagi będzie widoczne wskazanie:

Nacisnąć klawisz tarowania , aby usunąć tarę. Wskazanie tary zostanie usunięte.

Informacja:

Jeśli obie masy będą się różnić, waga obok zapamiętanej masy tary (0,150kg) wyświetli komunikat "TAROWANO!".

Należy wtedy usunąć przyczynę powodującą różnicę wskazań (np. usunąć pozostające na szalce resztki produktu) i ponownie nacisnąć klawisz tarowania  .

3.3.5. Ważenie z użyciem funkcji tary wielokrotnej

Informacja:

Dostępność funkcje tary wielokrotnej jest uzależniona od ustawienia parametrów 605 i 606.w Menu serwisowym: 8600.

Maksymalna łączna wartość wprowadzonej tary jest ograniczona do wartości pierwszego podzakresu pomiarowego wagi i dla wag o zakresie pomiarowym 6/15kg wynosi dla wag 5,998kg

Przykład:

Położyć tarowany pojemnik na szalce.



Wyświetlacz „MASA” wskaże ciężar opakowania: 0.230 kg.
Należy upewnić się, że wskazywana masa jest stabilna, co jest sygnalizowane obecnością znacznika stabilności „STABLE”.



Nacisnąć klawisz tarowania

Wyświetlacz „MASA” pokaże wartość 0,000kg, a wskazanie tary zostanie zapamiętane i wyświetlone na wyświetlaczu tary „PT”.

Pojawi się również wskaźnik wskazywania masy netto: „NET”.



Położyć kolejny tarowany pojemnik na szalce (np. o masie 100g).



Wyświetlacz „MASA” wskaże ciężar opakowania: 0.330 kg.

Należy upewnić się, że wskazywana masa jest stabilna, co jest sygnalizowane obecnością znacznika stabilności „STABLE”.



Nacisnąć klawisz tarowania

Wyświetlacz „MASA” pokaże wartość 0,000kg, a wskazanie zsumowanej tary zostanie zapamiętane i wyświetlone na wyświetlaczu tary „PT”.

Jeżeli pojemniki zostaną zdjęte z szalki, na wyświetlaczu „MASA” pojawi się ujemna wartość odejmowanej tary oraz widoczny będzie wskaźnik masy zerowej „▶0◀”.

Aby usunąć zsumowaną wartość tary, nacisnąć klawisz



tarowania. Wskazanie tary zostanie usunięte.

3.4. CHWILOWA ZMIANA CENY



Funkcją klawisza jest tymczasowa zmiana cen sprzedaży asortymentów PLU.

Ważne:

Użycie funkcji tymczasowej zmiany cen sprzedaży asortymentów PLU, domyślnie jest niedozwolone dla operatorów o najniższym poziomie uprawnień: „0” (zmiana ustawienia uprawnień do użycia funkcji jest dostępna w Menu: 1855).

Informacja:

Jeżeli w ustawieniu parametru "UPRICE" w Menu: 1873, zezwolono na zapamiętywanie zmian ceny, to po wydrukowaniu etykiety, nowa wartość ceny zostanie zapisana w danych produktu.

Jeżeli w ustawieniu parametru "UPRICE" w Menu: 1873, nie zezwolono na zapamiętywanie zmian cen, to wprowadzona nowa wartość ceny będzie użyta tylko dla bieżącej transakcji.

W przypadku używania klawisza , funkcja rabatu nie jest dostępna dla takiej transakcji.

Ważne:

Jeżeli waga będzie pracowała pod nadzorem komputerowych systemów obsługi sprzedaży i gospodarki magazynowej, należy rozważyć konieczność zablokowania dostępu do funkcji tymczasowej zmiany cen sprzedaży asortymentów PLU, przez zablokowanie klawisza

 w Menu: 1882

3.4.1. Chwilowa zmiana ceny asortymentu PLU, ważonego

Przykład:

Dokonać chwilowej zmiany ceny asortymentu PLU numer 29, sprzedawanego wg ceny za kg:

Dane asortymentu:

Typ towaru – Ważony,

Nazwa - CEBULA,

Cena: 3,00zł/kg,

Cena chwilowa: 2,00zł/kg,

Nacisnąć klawisze:



Na wyświetlaczu pojawią się dane asortymentu:

Nacisnąć klawisz .

Dotychczasowe wskazanie ceny(3,00zł/kg) zacznie migać.

Podać nową wartość ceny: 2,00zł/kg



Położyć towar na szalce i nacisnąć klawisz: .

Na ważony towar zostanie wydrukowana etykieta, a sprzedaż zostanie dokonana w zmienionej cenie.

3.4.2. Chwilowa zmiana ceny asortymentu PLU, na sztuki

Przykład:

Dokonać chwilowej zmiany ceny asortymentu PLU numer 4, sprzedawanego wg ceny za sztukę:

Dane asortymentu:

Numer asortymentu PLU: 4

Typ towaru – Sztuka,

Nazwa - KIWI.,

Cena: 2,00zł/szt.,

Cena chwilowa: 1,50zł/szt.,

Nacisnąć klawisze:



Na wyświetlaczu pojawią się dane asortymentu:

Nacisnąć klawisz .

Dotychczasowe wskazanie ceny(2,00zł/szt.) zacznie migać.

Podać nową wartość ceny: 1,50zł/szt.



Nacisnąć klawisz: .

Zostanie wydrukowana etykieta na towar, a sprzedaż zostanie dokonana w zmienionej cenie.

3.4.3. Chwilowa zmiana ceny asortymentu PLU, w opakowaniu zbiorczym

Przykład:

Dokonać chwilowej zmiany ceny asortymentu PLU numer 53, sprzedawanego wg ceny za zestaw o określonej ilości sztuk:

Dane asortymentu:

Numer asortymentu PLU: 53

Typ towaru – Opakowanie zbiorcze,

Nazwa - JAJA.,

Cena: 8,00zł/10szt,

Cena chwilowa: 7,00zł/10szt,

Nacisnąć klawisze:



Na wyświetlaczu pojawią się dane asortymentu:

Nacisnąć klawisz .

Dotychczasowe wskazanie ceny(8,00zł/10szt) zacznie migać.

Podać nową wartość ceny: 7,00zł/10szt

Nacisnąć klawisz: .

Zostanie wydrukowana etykieta na towar, a sprzedaż zostanie dokonana w zmienionej cenie.

3.5. WAŻENIE I SPRZEDAŻ

Informacja:

Zależnie od ustawienia w MENU 1873, parametru "CLRPLU", dane wywołanego towaru będą:

- Automatycznie usuwane z wyświetlacza, po zakończonej transakcji (po wydrukowaniu etykiety), jeżeli parametr jest ustawiony jako „Y” - Tak (ustawienie domyślne),
- Pozostaną widoczne na wyświetlaczu, do czasu skasowania klawiszem , jeżeli parametr jest ustawiony jako „N” - Nie.

W trybach pracy „SAVE” i „PREPACK”, z uwagi na zasadę ich działania, dane wybranego asortymentu PLU nie będą usuwane po wydrukowaniu etykiety, do momentu ręcznego

skasowania danych klawiszem .

3.5.1. Ważenie towaru i druk etykiety.

Przykład:

Dane asortymentu:

Numer asortymentu PLU: 29

Nazwa asortymentu: CEBULA,

Typ towaru: Ważony,

Cena: 3,00zł/ kg,

Masa sprzedawanego towaru=1.0kg

Aby wywołać dane asortymentu, nacisnąć klawisz DPLU:



lub nacisnąć klawisze:







Położyć towar na szalce.



Otrzymana wartość należności jest wynikiem pomnożenia ceny jednostkowej przez wskazanie masy.

Nacisnąć klawisz , aby wydrukować etykietę.
Etykieta zostanie wydrukowana, a transakcja zostanie zapisana w pamięci wagi.

Zdjąć towar z szalki.

Wskazania wyświetlacza powrócą do zera, a dane towaru znikną z wyświetlacza.

3.5.2. Ręczne wprowadzenie wartości masy Funkcja NET WEIGHT

Informacja:



Aby użycie funkcji klawisza funkcji „NET WEIGHT” było możliwe, konieczne jest zainstalowanie na klawiaturze DPLU klawisza funkcji ręcznego wprowadzania wartości masy numer 183 – [NET WEIGHT], w Menu: 1880.

Funkcja klawisza  pozwala na ręcznego wprowadzenie wartości masy dla wybranego asortymentu PLU.

Funkcja ta znajduje zastosowanie, w przypadku konieczności sprzedaży i druku etykiet, dla fabrycznie zapakowanych całych opakowań asortymentów, o podanej przez producenta masie netto.

Wykorzystanie funkcji pozwala na uniknięcie ponownego określania masy netto produktu i otwierania opakowania fabrycznego.

Aby zastosowanie stałą cenę sprzedaży dla asortymentu PLU, należy:
Wybrać asortyment PLU,

- Nacisnąć klawisz ,
- Podać wartość masy netto dla produktu odczytaną z etykiety.
- Nacisnąć klawisz .
- Kontynuować sprzedaż.

3.5.2. Druk etykiety dla towaru sprzedawanego na sztuki

Informacja:

W czasie sprzedaży towarów o statusie „Sztuka” szalka musi pozostawać pusta.

Przykład:

Numer asortymentu PLU: 55
Nazwa asortymentu: KAPUSTA,

Typ towaru: Sztuka,
Cena: 4,00zł/szt.,
Ilość sprzedawanego towaru=3szt.

Wywołać dane asortymentu, nacisnąć klawisze:



Podać ilość sztuk sprzedawanego asortymentu:



Otrzymana wartość należności jest wynikiem pomnożenia ceny jednej sztuki, przez ilość sprzedawanych sztuk.

Nacisnąć klawisz , aby wydrukować etykietę.

Etykieta zostanie wydrukowana, a transakcja zostanie zapisana w pamięci wagi.

Wskazania wyświetlacza powrócą do zera, a dane towaru znikną z wyświetlacza.

3.5.3. Druk etykiety dla towaru sprzedawanego w opakowaniu zbiorczym

Informacja:

W czasie sprzedaży towarów o statusie „W opakowaniu zbiorczym” szalka musi pozostawać pusta.

Przykład:

Numer asortymentu PLU: 53

Nazwa asortymentu: JAJA,

Typ towaru: W opakowaniu zbiorczym,

Cena: 8,00zł/opakowanie,

Ilość towaru w opakowaniu zbiorczym: 10szt.

Ilość sprzedawanego towaru=5szt wyjętych z opakowania 10szt.

Wywołać dane asortymentu, nacisnąć klawisze:



Podać ilość sztuk sprzedawanego asortymentu:



Otrzymana wartość należności jest wynikiem pomnożenia ceny za sztukę z opakowania zbiorczego (uzyskanej przez podzielenie ceny za 10szt, przez ilość sztuk w opakowaniu) i pomnożenia jej przez ilość sprzedawanych sztuk).

Nacisnąć klawisz , aby wydrukować etykietę.

Etykieta zostanie wydrukowana, a transakcja zostanie zapisana w pamięci wagi.

Wskazania wyświetlacza powrócą do zera, a dane towaru znikną z wyświetlacza.

3.6. UDZIELANIE RABATÓW PROGRAMOWANYCH DLA ASORYMENTU PLU

Sposób funkcjonowania rabatów programowanych jest zależny od ustawień w Menu: 1130. Możliwe jest stosowanie różnego rodzaju rabatów o wartościach zależnych od ilości lub wartości sprzedawanego asortymentu, uzależnionych od jego typu (ważony, sztuki, opakowanie zbiorcze).

Informacja:

Obsługa funkcji udzielania rabatów musi być uwzględniona w założeniach systemu rejestracji sprzedaży.

3.6.1. Rabat wartościowy od ceny jednostkowej – towar ważony

Przykład:

Numer asortymentu PLU: 35

Nazwa asortymentu: KIWI,

Typ towaru: Ważony,

Cena: 20,00zł/kg,

Warunki zaprogramowanego rabatu:

Pierwszy poziom rabatu: „Wartość rabatu od ceny jednostkowej” = 0,50zł dla ilości powyżej 0,500kg.

rugi poziom rabatu: „Wartość rabatu od ceny jednostkowej” = 1,00zł dla ilości powyżej 1,000kg.

Wywołać dane asortymentu, nacisnąć klawisze:



Położyć asortyment na szalce.

Wskazanie masy: 0,488kg, (poniżej pierwszego progu rabatowego).

Cena jednostkowa bez zmian (20,00zł/kg).



Zwiększyć ilość asortymentu na szalce.

Wskazanie masy: 0,526kg, (w zakresie pierwszego progu rabatowego).

Cena jednostkowa została zmniejszona o wartość rabatu, dla pierwszego progu rabatowego (0,50zł) i wynosi (19,50zł/kg).



Zwiększyć ilość asortymentu na szalce.



Wskazanie masy: 1,076kg,
(w zakresie drugiego progu rabatowego).
Cena jednostkowa została zmniejszona o wartość
rabatu, dla drugiego progu rabatowego (1,00zł)
i wynosi (19,00zł/kg).

Nacisnąć klawisz , aby wydrukować etykietę.

Etykieta zostanie wydrukowana, a transakcja zostanie zapisana w pamięci wagi.
Wskazania wyświetlacza powrócą do zera, a dane towaru znikną z wyświetlacza.

Informacja:

Wybór sposobu druku cen w przypadku udzielenia rabatu można określić w Menu: 1720.

3.6.2 Rabat procentowy od ceny jednostkowej – towar ważony

Numer asortymentu PLU: 35

Nazwa asortymentu: KIWI,

Typ towaru: Ważony,

Cena: 20,00zł/kg,

Warunki zaprogramowanego rabatu:

- Pierwszy poziom rabatu: „Wartość % rabatu od ceny jednostkowej” =10% dla ilości powyżej 0,500kg.
- Drugi poziom rabatu: „Wartość % rabatu od ceny jednostkowej” =20% dla ilości powyżej 1,000kg.

Wywołać dane asortymentu, nacisnąć klawisze:



Położyć asortyment na szalce.



Wskazanie masy: 0,488kg, (poniżej pierwszego progu rabatowego).

Cena jednostkowa bez zmian (20,00zł/kg).

Zwiększyć ilość asortymentu na szalce.



Wskazanie masy: 0,526kg (w zakresie pierwszego progu rabatowego).

Cena jednostkowa została zmniejszona o wartość rabatu, dla pierwszego progu rabatowego (10%=2zł) i wynosi (18,00zł/kg).

Zwiększyć ilość asortymentu na szalce.



Wskazanie masy: 1,076kg, (w zakresie drugiego progu rabatowego).

Cena jednostkowa została zmniejszona o wartość rabatu, dla drugiego progu rabatowego (20% = 4,00zł) i wynosi (16,00zł/kg).

Nacisnąć klawisz , aby wydrukować etykietę.

Etykieta zostanie wydrukowana, a transakcja zostanie zapisana w pamięci wagi.

Wskazania wyświetlacza powrócą do zera, a dane towaru znikną z wyświetlacza.

Informacja:

Wybór sposobu druku cen w przypadku udzielenia rabatu można określić w Menu: 1720.

3.6.2 Rabat ilościowy od ceny jednostkowej – towar w opakowaniu zbiorczym

Numer asortymentu PLU: 335

Nazwa asortymentu: PĄCZKI,

Typ towaru: W opakowaniu zbiorczym,

Ilość towaru w opakowaniu zbiorczym: 3szt.

Cena: 6,00zł/opakowanie,

Warunki zaprogramowanego rabatu:

Pierwszy poziom rabatu: „Wartość rabatu od ceny jednostkowej”=0,20zł dla ilości powyżej 5szt.

Drugi poziom rabatu: „Wartość rabatu od ceny jednostkowej”=0,50zł dla ilości powyżej 10szt.

Wywołać dane asortymentu, nacisnąć klawisze:



Wskazanie ilości: 3szt z opakowania po 3szt, (poniżej pierwszego progu rabatowego).

Cena jednostkowa bez zmian (6,00zł/opakowanie zawierające 3szt). Należność wyniesie 6,00zł za opakowanie zawierające 3szt.

Zwiększyć ilość asortymentu do 5szt.

Wskazanie ilości: 5szt z opakowania po 3szt (w zakresie pierwszego progu rabatowego).

Cena jednostkowa została zmniejszona o wartość rabatu, dla pierwszego progu rabatowego (0,20zł) i wynosi 5,80zł/opakowanie zawierające 3szt. Należność wyniesie 9,67zł za 5szt.

Zwiększyć ilość asortymentu do 11szt

Wskazanie ilości: 11szt z opakowania po 3szt (w zakresie drugiego progu rabatowego).

Cena jednostkowa została zmniejszona o wartość rabatu, dla drugiego progu rabatowego (0,50zł) i wynosi (5,50zł/ opakowanie zawierające 3szt). Należność wyniesie 20,17zł za 11szt.

Nacisnąć klawisz , aby wydrukować etykietę.

Etykieta zostanie wydrukowana, a transakcja zostanie zapisana w pamięci wagi.

Wskazania wyświetlacza powrócą do zera, a dane towaru znikną z wyświetlacza.



Informacja:

Wybór sposobu druku cen w przypadku udzielenia rabatu można określić w Menu: 1720.

3.7. TRANSAKCJE Z SUMOWANIEM NALEŻNOŚCI

W trybie sprzedaży, można sumować należność za sprzedawane towary.

Warunki szumowania transakcji:

- Transakcje mogą być sumowane w trybie druku etykiet albo w trybie druku paragonu wielopozycyjnego.
- W trybie bez logowania operatora, można sumować do 399 operacji sprzedaży.
- W trybach z logowaniem operatora, każdy operator może sumować do 30 operacji sprzedaży.
- W trybach z logowaniem operatora, rachunki każdego z operatorów mogą być prowadzone w tym samym czasie, niezależnie od siebie.
- Jeżeli waga zostanie wyłączona przed zamknięciem rachunku, dane rachunku zostaną zachowane w pamięci wagi.
- W trybach z logowaniem operatora wymagane jest zarejestrowanie danych operatorów w Menu: 1850
- W trybach z logowaniem operatora wskazane jest zainstalowanie na klawiaturze DPLU, wymaganej liczby klawiszy operatorskich z zakresu V1~V64 (w Menu: 1856).
- Jeżeli operator nie jest przypisany do żadnego z klawiszy z zakresu V1~V64, może on zalogować się po naciśnięciu klawisza „V” i podaniu hasła dostępu (wymagane jest zainstalowanie klawisza „V” w Menu: 1856).
- W Menu: 1874 należy ustawić czas aktywności logowania operatora. Jeżeli w założonym czasie nie nastąpi wybór asortymentu PLU, operator zostanie wylogowany.
- Operator może sprawdzić stan tworzonego przez siebie rachunku po zalogowaniu się, naciskając klawisz .
- Zależnie od ustawienia parametru 599 w menu serwisowym, operator może mieć możliwość wydrukowania duplikatu tworzonego przez siebie rachunku, po naciśnięciu klawisza .
- Tryb zmiennego sprzedawcy jest dostępny w przypadku skonfigurowania systemu kilku wzajemnie połączonych wag w systemie Master / Slave.

Informacja:

Dostęp operatora do funkcji sumowania może być ograniczony ustawieniem poziomu dla parametru „Permi Add up” w czasie programowania funkcji Menu: 1855 oraz ustawieniem poziomu dla operatora w menu 1851,

Możliwe jest też całkowite zablokowanie dostępu do klawiszy funkcji sumowania poprzez ich dezaktywację w Menu: 1882.

- **Status operatorów:**

W ramach wyboru trybu pracy wagi (w Menu: 1920), dostępne są trzy warianty statusu pracy operatorów.

Warianty statusu pracy operatorów.

Nr:	Status:	Opis:
1	Bez logowania operatorów	Operator nie jest logowany (Brak określenia operatora). Wszystkie operacje są zliczane przez liczniki operatora numer „0”. Operator dokonuje rejestracji sprzedaży klawiszem  .
2	Operator	Operator o numerze „n” dokonuje rejestracji sprzedaży, naciskając klawisz operatora „V _n ”, do którego został przypisany.
3	Operator zmienny	Operator o numerze „n” dokonuje rozpoczęcia sprzedaży, kontynuacji i jej zamknięcia, na dowolnej z połączonych ze sobą wag, naciskając klawisz operatora „V _n ”, do którego został przypisany. Dane o sprzedaży są dodawane w pamięci każdej z wag automatycznie.

3.7.1. Transakcja sumowana bez logowania operatora, druk etykiet

Informacja:

W celu przeprowadzenia operacji sumowania należy w trakcie sprzedaży, w celu otrzymania

etykiety na sprzedawany towar, należy nacisnąć klawisz  , zamiast klawisza .

W celu podsumowania sprzedaży nacisnąć klawisz .

W celu wydruku etykiety podsumowującej sprzedaż nacisnąć klawisz .

- **Sprzedaż z użyciem funkcji sumowania:**

Przykład:

Pierwsza pozycja w rachunku:

Numer asortymentu PLU: 35

Nazwa asortymentu: KIWI,

Typ towaru: Ważony,

Cena: 20,00zł/kg,

Wywołać dane asortymentu, nacisnąć klawisze:



Położyć asortyment na szalce.



Wskazanie masy: 0,488kg.

Cena jednostkowa: 20,00zł/kg.

Należność: 9,76zł



Aby dodać pozycję do rachunku, nacisnąć klawisz:
Zostanie wydrukowana etykieta na zważony towar.

Na chwilę zostanie wyświetlona informacja o bieżącym stanie rachunku, gdzie:

- Masa określa łączną masę sprzedanych produktów
- „n” określa ilość pozycji w rachunku,
- Wartość należności oznacza bieżącą wartość rachunku.

Następnie dane towaru automatycznie zostaną usunięte z wyświetlacza.

Zdjąć towar z szalki.

Druga pozycja w rachunku:

Numer asortymentu PLU: 55

Nazwa asortymentu: KAPUSTA,

Typ towaru: Sztuka,

Cena: 4,00zł/szt.,

Ilość sprzedawanego towaru=3szt.

Wywołać dane asortymentu, nacisnąć klawisze:



Podać ilość sztuk sprzedawanego asortymentu:



Otrzymana wartość należności jest wynikiem pomnożenia ceny jednej sztuki, przez ilość sprzedawanych sztuk.



Aby dodać pozycję do rachunku, nacisnąć klawisz:

Zostanie wydrukowana etykieta na zważony towar.

Na chwilę zostanie wyświetlona informacja o bieżącym stanie rachunku, gdzie:

- Masa określa łączną masę sprzedanych produktów
- „n” określa ilość pozycji w rachunku,
- Wartość należności oznacza bieżącą wartość rachunku.

Następnie dane towaru automatycznie zostaną usunięte z wyświetlacza.

W analogiczny sposób można kontynuować dodawanie kolejnych pozycji do rachunku.

Podsumowanie rachunku:



Nacisnąć klawisz:

Zostanie wyświetlona informacja o bieżącym stanie rachunku, gdzie:

- Masa określa łączną masę sprzedanych produktów
- „n” określa ilość pozycji w rachunku,
- Wartość należności oznacza bieżącą wartość rachunku.

Aby kontynuować dodawanie kolejnych pozycji do rachunku, naciśnięć klawisz:



Aby zamknąć rachunek, naciśnięć klawisz:

PRINT

Zostanie wydrukowana etykieta sumacyjna, a na wyświetlaczu pojawi się wskazanie podsumowana rachunku, gdzie

- Masa określa łączną masę sprzedanych produktów
- „n” określa ilość pozycji w rachunku,
- Wartość należności oznacza bieżącą wartość rachunku.

Skasować wyświetloną wartość sumy klawiszem

C

Informacja:

- W celu usunięcia pozycji rachunku należy użyć klawisza funkcji
- Jeżeli parametr „I.Label” w Menu: 1750 zostanie ustawiony jako „Y”, to będzie możliwy wielokrotny druk etykiety sumacyjnej, po każdym naciśnięciu klawisza

VOID

PRINT

3.7.2. Transakcja sumowana z logowaniem operatora, druk etykiet

Założenie:

Aby możliwe było prowadzenie sprzedaży przez logującego się operatora,

- W Menu: 1851 zarejestrowano dane operatora numer 2 (KRZYSZTOF)
- W Menu: 1820 ustawiono status operatora jako „2” (“Operator”),
- W Menu: 1880 zdefiniowano klawisz V2,
- W Menu: 1856 przydzielono operatora numer 2 (KRZYSZTOF) do klawisza V2
- W Menu: 1874 ustawiono czas aktywności zalogowania operatora na 30s (300).

Przykład:

Sprzedaje operator numer 2 – KRZYSZTOF).

Operator jest przypisany do klawisza: V2.

Pierwsza pozycja w rachunku:

Numer asortymentu PLU: 35

Nazwa asortymentu: KIW1,

Typ towaru: Ważony,

Cena: 20,00zł/kg.

Wywołać dane asortymentu, nacisnąć klawisze:



Położyć asortyment na szalce.



Wskazanie masy: 0,488kg.

Cena jednostkowa: 20,00zł/kg.

Należność: 9,76zł

V2

Aby dodać pozycję do rachunku, nacisnąć klawisz:
Zostanie wydrukowana etykieta na zważony towar.

Na chwilę zostanie wyświetlona informacja o bieżącym stanie rachunku, gdzie:

- Masa określa łączną masę sprzedanych produktów
- „n” określa ilość pozycji w rachunku,
- Wartość należności oznacza bieżącą wartość rachunku.

Następnie dane towaru automatycznie zostaną usunięte z wyświetlacza.

Zdjąć towar z szalki.

Druga pozycja w rachunku:

Numer asortymentu PLU: 55

Nazwa asortymentu: KAPUSTA,

Typ towaru: Sztuka,

Cena: 4,00zł/szt.,

Ilość sprzedawanego towaru=3szt.

Wywołać dane asortymentu, nacisnąć klawisze:



Podać ilość sztuk sprzedawanego asortymentu:

3

Otrzymana wartość należności jest wynikiem pomnożenia ceny jednej sztuki, przez ilość sprzedawanych sztuk.

V2

Aby dodać pozycję do rachunku, nacisnąć klawisz:

Zostanie wydrukowana etykieta na zważony towar.

Na chwilę zostanie wyświetlona informacja o bieżącym stanie rachunku, gdzie:

- Masa określa łączną masę sprzedanych produktów
- „n” określa ilość pozycji w rachunku,
- Wartość należności oznacza bieżącą wartość rachunku

Następnie dane towaru automatycznie zostaną usunięte z wyświetlacza.

W analogiczny sposób można kontynuować dodawanie kolejnych pozycji do rachunku.

Podsumowanie rachunku:

Nacisnąć klawisz: 

Zostanie wyświetlona informacja o bieżącym stanie rachunku, gdzie:

- Masa określa łączną masę sprzedanych produktów
- „n” określa ilość pozycji w rachunku,
- Wartość należności oznacza bieżącą wartość rachunku.

Aby kontynuować dodawanie kolejnych pozycji do rachunku, nacisnąć klawisz:



Aby zamknąć rachunek, nacisnąć klawisz:



Zostanie wydrukowana etykieta sumacyjna, a na wyświetlaczu pojawi się wskazanie podsumowana rachunku, gdzie

- Masa określa łączną masę sprzedanych produktów
- „n” określa ilość pozycji w rachunku,
- Wartość należności oznacza bieżącą wartość rachunku.

Skasować wyświetloną wartość sumy klawiszem



Informacja:

- *W celu usunięcia pozycji rachunku należy użyć klawisza funkcji*
 - *Jeżeli parametr „I.Label” w Menu: 1750 zostanie ustawiony jako „Y”, to będzie*
- możliwy y druk duplikatu etykiety sumującej, po każdym naciśnięciu klawisza*



3.7.3. Transakcja sumowana z logowaniem zmiennego operatora, druk paragonu.

Informacja:

Tryb druku paragonów jest domyślnym trybem w przypadku wyboru operatorów o statusie „zmiennego sprzedawcy”.

Zakres informacji drukowanych na paragonie można określić w Menu: 1761.

Możliwa jest zmiana trybu drukowania, na tryb druku etykiet w Menu: 1731.

Założenie:

Aby możliwe było prowadzenie sprzedaży przez logującego się operatora,

- *W Menu: 1851 zarejestrowano dane operatora numer 2 (KRZYSZTOF)*
- *W Menu: 1820 ustawiono status operatora jako „3” (“Zmienny operator”),*
- *W Menu: 1880 zdefiniowano klawisze V1 i V2,*
- *W Menu: 1856 przydzielono operatora numer 2 (KRZYSZTOF) do klawisza V2*

W Menu: 1874 ustawiono czas aktywności zalogowania operatora na 30s (300)

Przykład:

Sprzedaje operator numer 2 – KRZYSZTOF. Zaczyna sprzedaż na wadze numer 1.
Operator jest przypisany do klawisza: V2.

Pierwsza pozycja w rachunku (Sprzedaż na wadze numer 1):

Numer asortymentu PLU: 35

Nazwa asortymentu: KIWI,

Typ towaru: Ważony,

Cena: 20,00zł/kg,

Wywołać dane asortymentu, nacisnąć klawisze:



Położyć asortyment na szalce.



Wskazanie masy: 0,488kg.

Cena jednostkowa: 20,00zł/kg.

Należność: 9,76zł

Aby dodać pozycję do rachunku, nacisnąć klawisz: V2.

Na chwilę zostanie wyświetlona informacja o bieżącym stanie rachunku, gdzie:

- Masa określa łączną masę sprzedanych produktów
- „n” określa ilość pozycji w rachunku,
- Wartość należności oznacza bieżącą wartość rachunku.

Następnie dane towaru automatycznie zostaną usunięte z wyświetlacza.

Zdjąć towar z szalki.

Operator KRZYSZTOF przechodzi do wagi numer 2.

Druga pozycja w rachunku (Sprzedaż na wadze numer 2):

Numer asortymentu PLU: 55

Nazwa asortymentu: KAPUSTA,

Typ towaru: Sztuka,

Cena: 4,00zł/szt.,

Ilość sprzedawanego towaru=3szt.

Wywołać dane asortymentu, nacisnąć klawisze:



Podać ilość sztuk sprzedawanego asortymentu:



Otrzymana wartość należności jest wynikiem pomnożenia ceny jednej sztuki, przez ilość sprzedawanych sztuk.

Aby dodać pozycję do rachunku, nacisnąć klawisz: .

Na chwilę zostanie wyświetlona informacja o bieżącym stanie rachunku, gdzie:

- Masa określa łączną masę sprzedanych produktów
- „n” określa ilość pozycji w rachunku,
- Wartość należności oznacza bieżącą wartość rachunku.

Następnie dane towaru automatycznie zostaną usunięte z wyświetlacza.

W analogiczny sposób można kontynuować dodawanie kolejnych pozycji do rachunku.

Podsumowanie rachunku (Na wadze numer 2):

Nacisnąć klawisz:



Zostanie wyświetlona informacja o bieżącym stanie rachunku, gdzie:

- Masa określa łączną masę sprzedanych produktów
- „n” określa ilość pozycji w rachunku,
- Wartość należności oznacza bieżącą wartość rachunku.

Aby kontynuować dodawanie kolejnych pozycji do rachunku, nacisnąć klawisz: 

Aby zamknąć rachunek, nacisnąć klawisz: .

Zostanie wydrukowany paragon, a na wyświetlaczu pojawi się wskazanie podsumowana rachunku, gdzie

- Masa określa łączną masę sprzedanych produktów
- „n” określa ilość pozycji w rachunku,
- Wartość należności oznacza bieżącą wartość rachunku.

Skasować wyświetloną wartość sumy klawiszem .

Informacja:

- *W celu usunięcia pozycji rachunku należy użyć klawisza funkcji* 

3.8. ANULOWANIE POZYCJI W RACHUNKU (funkcja Void)

W przypadku transakcji z sumowaniem, można unieważnić sprzedaż pozycji asortymentowej w rachunku używając funkcji klawisza .

Informacja:

Dostęp operatora do funkcji VOID, może być ograniczony w czasie programowania poziomu dostępu dla parametru „Permi. Void” w MENU1855, oraz w czasie nadania poziomu dla operatora w Menu: 1851.

Możliwe jest też całkowite zablokowanie dostępu do klawisza funkcji VOID poprzez dezaktywację w Menu: 1882.

- **Unieważnienie sprzedaży asortymentu w rachunku**

Przykład:

Sprzedano 3 pozycje:





1. KIWI
Wskazanie masy: 0,488kg.
Cena jednostkowa: 20,00zł/kg.
Należność: 9,76zł
2. KAPUSTA
Ilość: 1szt.
Cena jednostkowa: 4,00zł/szt.
Należność: 4,00zł
3. PĄCZKI
Ilość: 1opakowanie zbiorcze (3szt).
Cena jednostkowa: 6,00zł/szt.
Należność: 6,00zł

W czasie tworzenia rachunku, klient rezygnuje z zakupu pozycji numer 2.
(KAPUSTA – 1szt za 4,00zł)

Aby unieważnić sprzedaż pozycji numer 2, należy nacisnąć klawisz



Możliwy będzie przegląd pozycji rachunku:

- Klawiszem  albo  - przejście do poprzedniej pozycji rachunku.
- Klawiszem  albo  - przejście do poprzedniej pozycji rachunku.



Przeglądane pozycje rachunku będą widoczne z numerem kolejnym pozycji, wyświetlonym po znaku „,n” i symbolem „ANUL”, informującym, że funkcja anulowania pozycji transakcji jest aktywna.

Wyświetlić pozycję numer 2 (KAPUSTA)

Nacisnąć klawisz .

Zostanie wyświetlona informacja, że pozycja rachunku będzie anulowana.

Aby zatwierdzić anulację i wyjść z funkcji „VOID” należy nacisnąć klawisz: , podczas wyświetlania informacji o anulowaniu pozycji rachunku.

Teraz możliwa będzie kontynuacja dalszej sprzedaży, albo zamknięcie rachunku przez naciśnięcie klawiszy:  .

3.9. OKREŚLENIE FORMY PŁATNOŚCI I OBLICZENIE RESZTY



Domyślną formą płatności jest gotówka.

Wybór formy płatności może być dokonywany w przypadku transakcji z sumowaniem. W czasie sprzedaży możliwe jest określenie rodzaju formy płatności oraz obliczenie reszty.

Lista dostępnych w wadze form płatności:

Nr	Forma płatności:
0	Gotówka
1	Karta elektroniczna
2	Czek
3	Karta kredytowa
4	Nota kredytowa
5	Kupon
6	Punkty bonusowe
7	Kredyt sprzedaży

Informacja:

Dostęp operatora do funkcji określania płatności   może być ograniczony w czasie programowania poziomu dostępu dla parametru „Permi. Pay” w Menu: 1855, oraz w czasie nadania poziomu dla operatora w Menu: 1851.

Możliwe jest też całkowite zablokowanie dostępu do klawisza funkcji PAY poprzez dezaktywację w Menu: 1882.

Zakres informacji drukowanych na paragonie można ustawić w Menu: 1760.



W przypadku płatności kartą kredytową, drukowane będzie dodatkowe pokwitowanie.

- **Określenie formy płatności i obliczenie reszty.**

Przykład:

Należność w rachunku wyniosła: 21,70zł.

Aby wprowadzić kwotę otrzymaną od klienta

i obliczyć wartość reszty, nacisnąć klawisz  .

Zostanie wyświetlona informacja o należności i domyślnej formie płatności.

Klient zapłaci: gotówką w kwocie 15,00zł i kuponem płatniczym na kwotę 10zł.

Podać kwotę płatności gotówką: 15zł

1	5	0	0	PRINT
---	---	---	---	-------

Wyświetlona zostanie brakująca kwota płatności:

Wybrać odpowiednią formę płatności: KUPON.

Wybór formy płatności jest możliwy za pomocą klawiszy:

PLU	DATE
▼	TIME
	▲

Podać kwotę płatności kuponem: 10zł



1	0	0	0	PRINT
---	---	---	---	-------

Nastąpi wydruk etykiety podsumowującej

Wyświetlona zostanie wartość reszty do wydania: 3,24zł

PRINT

3.10. KOREKTA BŁĘDÓW REJESTRACJI (Funkcja RETURN)

Klawisz   służy do usuwania błędów popełnionych w czasie rejestracji sprzedaży. Klawisza można użyć, aby cofnąć błędnie transakcje sprzedaży, w wyniku nieumyślnego naciśnięcia klawisza , sprzedaży niewłaściwie wybranego asortymentu PLU, pomyłkowego druku etykiety w trybie PREPACK lub sprzedaży uszkodzonego asortymentu. Bez względu na przyczynę pomyłki, użycie funkcji RETURN spowoduje odjęcie od liczników rejestracji sprzedaży, określonej kwoty zwrotu i ilości asortymentu PLU.

Informacja:

Jeżeli w Menu: 1873 ustawiono parametr "SH.KEY" jako "Y", użycie funkcji zwrotu nie będzie możliwe.

Możliwe jest też całkowite zablokowanie dostępu do klawisza funkcji RETURN, poprzez dezaktywację w Menu: 1882.

Jeśli w menu serwisowym, parametr numer 596 – „Raport X / Z” zostanie ustawiony na wartość „N”, to użycie funkcji zwrotu nie będzie możliwe.

W przypadku zwrotu asortymentu PLU, konieczne będzie jego wybranie przez naciśnięcie klawisza DPLU lub podanie numeru PLU.

- Gdy cena zwracanego asortymentu jest zerowa:
Towar ważony – Należy podać całkowitą cenę i masę zwracanego asortymentu PLU, wydrukowaną na etykiecie.

Towar na sztuki lub w opakowaniu zbiorczym: Należy podać całkowitą cenę i ilość zwracanego asortymentu PLU, wydrukowaną na etykiecie.

- Gdy cena jest wyższa od zera: Funkcja zwrotu jest wykonywana przez naciśnięcie klawisza  SHIFT.

3.11. WAŻENIE W TRYBIE PRODUKCYJNYM (Funkcja PREPACK)

Informacja:

Gdy funkcja „PREPACK” jest aktywna, to automatyczny druk etykiet będzie możliwy, jeżeli masa paczki z towarem będzie większa niż wartość parametru Min wagi (dla wag o zakresie pomiarowym: 6/15kg, parametr Min=40g)

Możliwe jest całkowite zablokowanie dostępu do klawisza funkcji PREPACK, poprzez dezaktywację w Menu: 1882

Funkcja PREPACK pozwala na automatycznie drukowanie etykiet na wiele opakowań wybranego asortymentu. Funkcja PREPACK jest dostępna tylko dla asortymentów PLU.

Po uaktywnieniu funkcji klawiszem , etykiety na każdą zważoną paczkę produktu będą drukowane automatycznie. Użycie funkcji PREPACK zwiększa produktywność, nie wymagając od użytkownika naciskania przycisku PRINT, aby wydrukować etykietę na kolejne opakowanie. Dzięki temu użytkownik może skoncentrować się na ważeniu produktu i jego oznaczaniu etykietą.

Wszystkie operacje wykonywane w czasie, gdy funkcja PREPACK jest aktywna, są rejestrowane za pomocą oddzielnych liczników, niezależnych od liczników bieżącej sprzedaży. Stan licznika bieżącej ilości wykonanych ważeń asortymentu, jest widoczny na wyświetlaczu wagi.

W ramach funkcji PREPACK możliwy jest:

- Wydruk etykiet jednostkowych, na kolejne paczki towaru.
- Wydruk etykiet zbiorczych, na opakowania zbiorcze towaru.
- Wydruk etykiety zbiorczej z sumą całkowitą dla partii towaru.



Do włączenia/wyłączenia funkcji druku etykiety zbiorczej, służy klawisz  PG DOWN.

Po jego naciśnięciu, przez 3 sekundy jest wyświetlana na wyświetlaczu potwierdzenie statusu aktywności funkcji „PREPACK”:

- Komunikat: „Sumowanie WL” – Funkcja sumowania jest aktywna.
- Komunikat: „Sumow. WYL” – Funkcja sumowania jest nieaktywna.

Po wybraniu żadanego asortymentu PLU, kolejne etykiety jednostkowe na ważone paczki produktu będą drukowane automatycznie.

Jeżeli funkcja druku etykiety zbiorczej jest aktywna, to:

1. Po naciśnięciu klawisza  zostanie wyświetlone bieżące podsumowanie wykonanych operacji.
Wydruk etykiety zbiorczej do umieszczenia na opakowaniu nastąpi po naciśnięciu klawisza .
Po wydrukowaniu etykiety zbiorczej, należy ponownie wybrać asortyment PLU (ten sam co poprzednio).
2. Jeżeli po wydrukowaniu etykiety zbiorczej dla ostatniego opakowania zbiorczego w partii towaru, jeszcze raz zostanie naciśnięty klawisz , to nastąpi wydruk etykiety zbiorczej podsumowującej zawierającej sumę całkowitą dla zważonej partii towaru.

Informacja:

Jeżeli w menu serwisowym, parametry 596 i 597 zostaną ustawione na wartość „Y”, wówczas dane operacji wykonanych podczas korzystania z trybu PREPACK nie będą zliczane w licznikach raportów.

3.12. DRUKOWANIE ZADANEJ ILOSCI ETYKIET (FUNKCJA X)

Funkcja klawisza  pozwala na drukowanie zadanej ilości etykiet na wybrany asortyment.

Po uaktywnieniu funkcji, przez naciśnięcie klawisza  i podaniu żądanej ilości etykiet, etykiety na każdą sztukę produktu będą drukowane automatycznie do momentu wydrukowania żądanej ilości etykiet. Użycie funkcji zwiększa produktywność, zwalniając użytkownika z konieczności liczenia zaetykietowanych paczek.

Informacja:

Domyślnie, funkcja ma zastosowanie dla towarów sprzedawanych na sztuki.

W menu serwisowym można uaktywnić możliwość użycia funkcji klawisza x dla towarów ważonych, zmieniając ustawienie parametru nr 582.



3.13. ZMIANA TERMINU WAŻNOŚCI ASORTYMENTU (Funkcja EDIT SELL)

Informacja:

Aby użycie funkcji EDIT SELL było możliwe, konieczne jest zainstalowanie na klawiaturze DPLU klawisza funkcji zmiany terminu ważności asortymentu PLU – [EDIT SELL], w Menu: 1880.

Funkcja klawisza  pozwala na wprowadzenie zmiany terminu ważności wybranego asortymentu PLU.

Aby zmienić termin ważności należy:

- Wybrać asortyment PLU,
- Nacisnąć klawisz ,
- Podać żądaną ilość dni trwałości.
- Nacisnąć klawisz .

3.14. ZMIANA KRAJU POCHODZENIA TOWARU (Funkcja ORIGIN)

Informacja:

Aby użycie funkcji ORIGIN było możliwe, konieczne jest zainstalowanie na klawiaturze DPLU, klawisza funkcji zmiany kraju pochodzenia asortymentu PLU – [ORIGIN], w Menu: 1880.

Funkcja klawisza  pozwala na wprowadzenie zmiany kraju pochodzenia wybranego asortymentu PLU.

Aby zmienić kraj pochodzenia należy:

Wybrać asortyment PLU,

Nacisnąć klawisz ,

Podać nowy numer kraju pochodzenia produktu.

Nacisnąć klawisz .



3.15. ZMIANA TYPU ASORTYMENTU PLU (Funkcja WT/CT)

Informacja:

Jeżeli w Menu: 1873 ustawiono parametr "TYPE" jako "Y", zmiana typu będzie zapamiętywana. Możliwe jest całkowite zablokowanie dostępu do klawisza funkcji WT/CT, poprzez dezaktywację w Menu: 1882

Funkcja klawisza  pozwala na wprowadzenie zmiany typu wybranego asortymentu PLU.

Aby zmienić typ asortymentu, należy:

- Wybrać asortyment PLU,
- Nacisnąć klawisz ,
- Podać nowy numer kraju pochodzenia produktu.
- Nacisnąć klawisz .

Informacja:

Dla zmiany typu asortymentu PLU z „Ważony” na „Na sztuki”, ilość będzie określona jako Ioszt, a dotychczasowa cena jednostkowa za kg będzie ceną za Ioszt.

Dla zmiany typu asortymentu PLU z „Na sztuki” na „Ważony”, ilość będzie określona jako masa w kg, a dotychczasowa cena jednostkowa za Ioszt będzie ceną za kg.

Jeśli dla asortymentu PLU zaprogramowano informacje związane z udzieleniem rabatu, to zmiana typu nie będzie możliwa.

3.16. UDZIELANIE RABATÓW BEZPOŚREDNICH

Jeśli dla asortymentu PLU nie zaprogramowano informacji związane z udzieleniem rabatu, to możliwe będzie udzielenie jednej z form rabatów bezpośrednich.

3.16.1. Funkcja STAŁA CENA

Informacja:



Aby użycie funkcji klawisza „FIXED PRICE” było możliwe, konieczne jest zainstalowanie na klawiaturze DPLU klawisza funkcji stałej ceny – [FIXED PRICE], w Menu: 1880.

Możliwe jest całkowite zablokowanie dostępu do klawisza funkcji [OVER RIDE], poprzez dezaktywację w Menu: 1882.

Funkcja klawisza  pozwala na zastosowanie stałej ceny sprzedaży dla wybranego asortymentu PLU.

Aby zastosowanie stałą cenę sprzedaży dla asortymentu PLU, należy:

Wybrać asortyment PLU,

- Nacisnąć klawisz .
- Nacisnąć klawisz .
- Podać wartość stałej ceny dla produktu.
- Nacisnąć klawisz .
- Kontynuować sprzedaż w stałej cenie.



3.16.2. Funkcja rabatu procentowego DISC %

Informacja:

Możliwe jest całkowite zablokowanie dostępu do klawisza funkcji [DISC%], poprzez dezaktywację w Menu: 1882.

Funkcja klawisza  pozwala na zastosowanie stałej ceny sprzedaży dla wybranego asortymentu PLU.

Aby zastosowanie stałą cenę sprzedaży dla asortymentu PLU, należy:

- Wybrać asortyment PLU,
- Nacisnąć klawisz ,
- Podać wartość rabatu procentowego dla produktu.
- Nacisnąć klawisz .
- Kontynuować sprzedaż z udzielonym rabatem.



3.16.3. Funkcja rabatu kwotowego DISC -

Informacja:

Możliwe jest całkowite zablokowanie dostępu do klawisza funkcji [DISC-], poprzez dezaktywację w Menu: 1882.

Funkcja klawisza  pozwala na zastosowanie stałej ceny sprzedaży dla wybranego asortymentu PLU.

Aby zastosowanie stałą cenę sprzedaży dla asortymentu PLU, należy:

- Wybrać asortyment PLU,
- Nacisnąć klawisz ,
- Podać wartość kwoty rabatu dla produktu.
- Nacisnąć klawisz .
- Kontynuować sprzedaż z udzielonym rabatem.

3.17. POWIĄZANIA POMIĘDZY ASORTYMENTAMI PLU

3.16.1 Powiązane asortymenty PLU

Jeśli po wywołaniu PLU wciśnięty jest klawisz odniesienia „REFERENCE” (klawisz funkcyjny numer 9), dostępne będzie wywoływanie z pamięci wagi, danych powiązanych asortymentów PLU, przez kolejne naciśnięcia klawisza „REFERENCE”.

Informacja:

Aby korzystać z tej funkcji, należy ustawić podczas programowania danych PLU dział referencyjny i PLU odniesienia.

3.17.2 Połączone asortymenty PLU

Jeśli zostanie wywołane PLU połączone, to w ramach transakcji zostaną sprzedane połączone asortymenty PLU. Funkcję można wykorzystać do sprzedaży związanej co najmniej dwóch asortymentów. Funkcja nie jest dostępna w trybach pracy: „SAVE” i „PREPACK”.

Informacja:

Aby korzystać z tej funkcji, należy ustawić podczas programowania danych PLU dział referencyjny i PLU odniesienia.

3.17.3 Połączone asortymenty PLU w trybie paragonu

Informacja:

Funkcja dotyczy tylko w trybu drukowania paragonu.

Funkcja nie jest dostępna w trybach pracy: „PREPACK” i „AUTO”.

Przy zakupie produktu, który jest połączonym asortymentem PLU, następuje automatyczna sprzedaż połączonych pozycji asortymentowych. Gdy połączony asortyment PLU jest asortymentem ważonym, zakupy każdego asortymentu będą dokonywane według wagi. Kiedy połączony asortyment PLU jest asortymentem sprzedawanym na sztuki, wtedy będzie miała miejsce sprzedaż po jednej sztuce asortymentu.

Informacja:

Funkcja działa tylko w trybie drukowania paragonu.

Funkcja nie jest dostępna w trybach pracy: „PREPACK” i AUTO.

3.18. ZMIANY W CZASIE OPERACJI SPRZEDAŻY

3.18.1 Zmiana wartości stałej masy asortymentu

Podczas programowania danych asortymentu PLU, można zaprogramować wartość stałej gramatury produktu.

Jeśli nastąpi wywołanie takiego asortymentu PLU z pamięci wagi, jego dane zostaną wyświetlone wraz z zaprogramowaną wartością stałej masy.

Za pomocą funkcji klawisza „IN WEIGHT” można użyć funkcji zmiany wartości stałej masy zaprogramowanej dla wywołanego asortymentu PLU.

W tym celu po użyciu klawisza „IN WEIGHT” należy użyć klawisza „OVERRIDE” i wprowadzić nową wartość masy dla wywołanego asortymentu.

4. INFORMACJE DODATKOWE

W poniższym rozdziale zawarto informacje pomocne w czasie programowania wagi oraz w czasie jej użytkowania.

4.1. WZORCE ETYKIET ZAPROGRAMOWANE FABRYCZNIE

Każdy wzorzec formatu etykiety określa szablon rozmieszczenia informacji na etykiecie.

Treść informacji, które zostaną wydrukowana na etykiecie będzie pobierana:

- Z danych bazy towarowej zapisanej w pamięci wagi
- Z bieżących wskazań wynikających z pomiaru masy.
- Z danych wprowadzonych ręcznie w chwili sprzedaży.

Poniżej przedstawiono informację o dostępnych wzorcach formatu etykiety, zaprogramowanych fabrycznie oraz dostępnych do zaprogramowania przez użytkownika.

Informacja:	Wzorce etykiet zaprogramowane fabrycznie	Wzorce programowane przez użytkownika:
Zakres numerów wzorców:	1~45	51~75
Liczba wzorców:	45	25
Status:	Zaprogramowane na stałe.	Tworzenie wzorców, w edytorze etykiet programu CL-Works. W trybie druku paragonów dostępne jest programowanie treści nagłówka i stopki paragonu.

Wzorce zaprogramowane fabrycznie są dostępne w programie CL-Works, w folderze „LABEL”.

Lista wzorców etykiet zaprogramowanych fabrycznie:

Nr.	Nazwa	Szerokość mm	Wysokość mm	Nr.	Nazwa	Szerokość mm	Wysokość mm
1	IS6030-00001	60	30	17	IS5653-00017	56	53
2	IS6030-00002	60	30	18	IS5054-00018	50	54
3	IS6030-00003	60	30	19	IS5054-00019	50	54
4	IS5635-00004	56	35	20	IS6051-00020	60	51
5	IS5635-00005	56	35	21	IS6051-00021	60	51
6	IS5635-00006	56	35	22	IS6060-00022	60	60
7	IS6040-00007	60	40	23	IS6060-00023	60	60
8	IS6040-00008	60	40	24	IS5068-00024	50	68
9	IS6040-00009	60	40	25	IS5068-00025	50	68
10	IS6040-00010	60	40	26	IS5068-00026	50	68
11	IS6040-00011	60	40	27	IS6063-00027	60	63
12	IS6040-00012	60	40	28	IS6063-00028	60	63
13	IS5040-00013	50	40	29	IC6040-00029	60	40
14	IS5040-00014	50	40	30	IC6040-00030	60	40
15	IS5040-00015	50	40				
16	IS5653-00016	56	53				

Nr.	Nazwa	Szerokość mm	Wysokość mm	Nr.	Nazwa	Szerokość mm	Wysokość mm
33	IS6032-KR003	60	32	40	IS6040-KR010	60	40
34	IS6060-KR004	60	60	41	IS6040-KR011	60	40
35	IS6032-KR005	60	32	42	IS6045-KR012	60	45
36	IS6042-KR006	60	42	43	IS6044-KR013	60	44
37	IS6045-KR007	60	45	44	IS6055-KR014	60	55
38	IS6050-KR008	60	50	45	IS6060-KR015	60	60
39	IS6045-KR009	60	45				

• WIDOK WZORCÓW ETYKIET ZAPROGRAMOWANYCH FABRYCZNIE:

SWEETENED CONDENSED MILK
<VERY SWEET and STICKY>

Tare(kg): 0.100 1

20.11.05	26.11.05	1.216	32.00	38.91
PACKED ON	SELL BY	WEIGHT	UNIT PRICE	

CAS CORPORATION
+82-31-820-1100
#19 Ganap-ri Gwangjuk-myun

1

SWEETENED CONDENSED MILK
Whole milk that had 60% of the water remove and sugar added. The amount of sugar added makes up 40% of the

Tare(kg): 0.100 2

20.11.05	26.11.05	1.216	32.00	38.91
PACKED ON	SELL BY	WEIGHT	UNIT PRICE	

CAS CORPORATION
+82-31-820-1100
#19 Ganap-ri Gwangjuk-myun

2

SWEETENED CONDENSED MILK

Tare(kg): 0.100 3

20.11.05	26.11.05	1.216	32.00	38.91
PACKED ON	SELL BY	WEIGHT	UNIT PRICE	

CAS CORPORATION
+82-31-820-1100
#19 Ganap-ri Gwangjuk-myun

3

SWEETENED CONDENSED MILK
<VERY SWEET and STICKY>

Whole milk that had 60% of the water remove and

SELL BY	\$/kg	TOTAL PRICE(\$)
26.11.05	32.00	38.91
PACKED ON	NET WT./kg	
20.11.05	1.216	

Thank You
CAS CORPORATION
+82-31-820-1100
#19 Ganap-ri Gwangjuk-myun

4

SWEETENED CONDENSED MILK
Whole milk that had 60% of the water remove and sugar added. The amount of sugar added makes up 40% of the sweetened condensed milk's volume. It is very

SELL BY	\$/kg	TOTAL PRICE(\$)
26.11.05	32.00	38.91
PACKED ON	NET WT./kg	
20.11.05	1.216	

Thank You
CAS CORPORATION
+82-31-820-1100
#19 Ganap-ri Gwangjuk-myun

5

SWEETENED CONDENSED MILK
Whole milk that had 60% of the water remove and

SELL BY	\$/kg	TOTAL PRICE(\$)
26.11.05	32.00	38.91
PACKED ON	NET WT./kg	
20.11.05	1.216	

Thank You
CAS CORPORATION
+82-31-820-1100
#19 Ganap-ri Gwangjuk-myun

6

SWEETENED CONDENSED MILK
<VERY SWEET and STICKY>

UNIT PRICE \$/kg	WEIGHT kg	38.91
32.00	1.216	

0 102007 038915

Tare(kg): 0.100

20.11.05	26.11.05	38.91
PACKED ON	SELL BY	

CAS CORPORATION
+82-31-820-1100
#19 Ganap-ri Gwangjuk-myun

7

SWEETENED CONDENSED MILK
Whole milk that had 60% of the water remove and sugar added. The amount of sugar added makes up 40% of the

UNIT PRICE \$/kg	WEIGHT kg	38.91
32.00	1.216	

0 102008 038914

Tare(kg): 0.100

20.11.05	26.11.05	38.91
PACKED ON	SELL BY	

CAS CORPORATION
+82-31-820-1100
#19 Ganap-ri Gwangjuk-myun

8

SWEETENED CONDENSED MILK

UNIT PRICE \$/kg	WEIGHT kg
32.00	1.216

0 102009 038913
Tare(kg): 0.100

20.11.05 26.11.05
PACKED ON SELL BY

38.91
TOTAL PRICE \$

CAS CORPORATION
+82-31-820-1100
#19 Ganap-ri Gwangjuk-nyun

9

SWEETENED CONDENSED MILK
<VERY SWEET and STICKY>

PACKED ON	SELL BY	WEIGHT
20.11.05	26.11.05	1.216

10

UNIT PRICE	PRICE
32.00	38.91

0 102010 038919
Tare(kg): 0.100

CAS CORPORATION
+82-31-820-1100
#19 Ganap-ri Gwangjuk-nyun

10

SWEETENED CONDENSED MILK
Whole milk that had 60% of the water remove and sugar added. The amount of sugar added makes up 40% of the

PACKED ON	SELL BY	WEIGHT
20.11.05	26.11.05	1.216

11

UNIT PRICE	PRICE
32.00	38.91

0 102011 038918
Tare(kg): 0.100

CAS CORPORATION
+82-31-820-1100
#19 Ganap-ri Gwangjuk-nyun

11

SWEETENED CONDENSED MILK

PACKED ON	SELL BY	WEIGHT
20.11.05	26.11.05	1.216

12

UNIT PRICE	PRICE
32.00	38.91

0 102012 038917
Tare(kg): 0.100

CAS CORPORATION
+82-31-820-1100
#19 Ganap-ri Gwangjuk-nyun

12

SWEETENED CONDENSED
<VERY SWEET and STICKY>

PACKED ON 20.11.05
SELL BY 26.11.05

0 102013 038916
Tare(kg): 0.100

1.216 32.00 **38.91**

NET WT. (kg) PRICE / kg (\$) TOTAL PRICE (\$) **3**

CAS CORPORATION
+82-31-820-1100
#19 Ganap-ri

13

SWEETENED CONDENSED
Whole milk that had 60% of the water remove and sugar added. The amount of sugar added

PACKED ON 20.11.05
SELL BY 26.11.05

0 102014 038915
Tare(kg): 0.100

1.216 32.00 **38.91**

NET WT. (kg) PRICE / kg (\$) TOTAL PRICE (\$) **3**

CAS CORPORATION
+82-31-820-1100
#19 Ganap-ri

14

SWEETENED CONDENSED

PACKED ON 20.11.05
SELL BY 26.11.05

0 102015 038914
Tare(kg): 0.100

1.216 32.00 **38.91**

NET WT. (kg) PRICE / kg (\$) TOTAL PRICE (\$) **3**

CAS CORPORATION
+82-31-820-1100
#19 Ganap-ri

15

SWEETENED CONDENSED MILK
<VERY SWEET and STICKY>

Whole milk that had 60% of the water remove and sugar added. The amount of sugar added makes up 40% of the sweetened condensed milks volume. It is very sweet and sticky and adds a richness to the foods it is added to. It is used to make candies, bars, pies, and puddings. Sweetened condensed milk turns a

SELL BY	PACKED ON	\$/kg	NET WT. kg
26.11.05	20.11.05	1.216	32.00

38.91
TOTAL PRICE(\$)

0 102016 038913

Thank You
CAS CORPORATION
+82-31-820-1100
#19 Ganap-ri Gwangjuk-nyun

16

SWEETENED CONDENSED MILK

Whole milk that had 60% of the water remove and sugar added. The amount of sugar added makes up 40% of the sweetened condensed milks volume. It is very sweet and sticky and adds a richness to the foods it is added to. It is used to make candies, bars, pies, and puddings. Sweetened condensed milk turns a

SELL BY	PACKED ON	\$/kg	NET WT./kg
26.11.05	20.11.05	1.216	32.00
TOTAL PRICE(\$)			38.91

0 102017 038912

Thank You
CAS CORPORATION
+82-31-820-1100
#19 Ganap-ri Gwangjuk-myun

17

SWEETENED CONDENSED MILK <VERY SWEET and STICKY>

Whole milk that had 60% of the water remove and sugar added. The amount of sugar added makes up 40% of the sweetened condensed milks volume. It is very sweet and sticky and adds a richness to the foods it is added to. It is used to make candies, bars, pies, and puddings. Sweetened condensed milk turns a

PACKED ON		20.11.05
SELL BY		26.11.05
NET WT. (kg)	PRICE / kg (\$)	TOTAL PRICE (\$)
1.216	32.00	38.91

0 102018 038911

Tare (kg): 0.100

CAS CORPORATION
+82-31-820-1100
#19 Ganap-ri

18

SWEETENED CONDENSED MILK

Whole milk that had 60% of the water remove and sugar added. The amount of sugar added makes up 40% of the sweetened condensed milks volume. It is very sweet and sticky and adds a richness to the foods it is added to. It is used to make candies, bars, pies, and puddings. Sweetened condensed milk turns a

PACKED ON		20.11.05
SELL BY		26.11.05
NET WT. (kg)	PRICE / kg (\$)	TOTAL PRICE (\$)
1.216	32.00	38.91

0 102019 038910

Tare (kg): 0.100

CAS CORPORATION
+82-31-820-1100
#19 Ganap-ri

19

SWEETENED CONDENSED MILK <VERY SWEET and STICKY>

Whole milk that had 60% of the water remove and sugar added. The amount of sugar added makes up 40% of the sweetened condensed milks volume. It is very sweet and sticky and adds a richness to the foods it is added to.

PACKED ON		20.11.05
SELL BY		26.11.05
NET WT. (kg)	PRICE / kg (\$)	TOTAL PRICE (\$)
1.216	32.00	38.91

0 102020 038916

CAS CORPORATION
+82-31-820-1100
#19 Ganap-ri Gwangjuk-myun

20

SWEETENED CONDENSED MILK

Whole milk that had 60% of the water remove and sugar added. The amount of sugar added makes up 40% of the sweetened condensed milks volume. It is very sweet and sticky and adds a richness to the foods it is added to.

PACKED ON		20.11.05
SELL BY		26.11.05
NET WT. (kg)	PRICE / kg (\$)	TOTAL PRICE (\$)
1.216	32.00	38.91

0 102021 038915

CAS CORPORATION
+82-31-820-1100
#19 Ganap-ri Gwangjuk-myun

21

SWEETENED CONDENSED MILK <VERY SWEET and STICKY>

Whole milk that had 60% of the water remove and sugar added. The amount of sugar added makes up 40% of the sweetened condensed milks volume. It is very sweet and sticky and adds a richness to the foods it is added to. It is used to make candies, bars, pies, and puddings. Sweetened condensed milk turns a golden color and takes on a caramel like flavor when heated. It is also thickens as it is heated

PACKED ON		20.11.05	SELL BY	26.11.05	WEIGHT	1.216
		22				
UNIT PRICE		PRICE				
		32.00				38.91

0 102022 038914

0.100

CAS CORPORATION
+82-31-820-1100
#19 Ganap-ri Gwangjuk-myun

22

SWEETENED CONDENSED MILK

Whole milk that had 60% of the water remove and sugar added. The amount of sugar added makes up 40% of the sweetened condensed milks volume. It is very sweet and sticky and adds a richness to the foods it is added to. It is used to make candies, bars, pies, and puddings. Sweetened condensed milk turns a golden color and takes on a caramel like flavor when heated. It is also thickens as it is heated

	PACKED ON	SELL BY	WEIGHT
	20.11.05	26.11.05	1.216
	23		
	32.00		38.91
0 102023 038913			
0.100			
	UNIT PRICE		PRICE

CAS CORPORATION
+82-31-820-1100
#19 Ganap-ri Gwangjuk-myun

23

SWEETENED CONDENSED <VERY SWEET and STICKY>

Whole milk that had 60% of the water remove and sugar added. The amount of sugar added makes up 40% of the sweetened condensed milks volume. It is very sweet and sticky and adds a richness to the foods it is added to. It is used to make candies, bars, pies, and puddings. Sweetened condensed milk turns a golden color and takes on a caramel like flavor when heated. It is also thickens as it is heated

	PACKED ON	SELL BY	WEIGHT
	20.11.05	26.11.05	1.216
	23		
	32.00		38.91
0 102024 038912			
Tare (kg): 0.100			
1.216			
NET WT. (kg)	PRICE / kg		TOTAL PRICE

CAS CORPORATION
+82-31-820-1100
#19 Ganap-ri

24

SWEETENED CONDENSED

Whole milk that had 60% of the water remove and sugar added. The amount of sugar added makes up 40% of the sweetened condensed milks volume. It is very sweet and sticky and adds a richness to the foods it is added to. It is used to make candies, bars, pies, and puddings. Sweetened condensed milk turns a golden color and takes on a caramel like flavor when heated. It is also thickens as it is heated

	PACKED ON	SELL BY	WEIGHT
	20.11.05	26.11.05	1.216
	23		
	32.00		38.91
0 102025 038911			
Tare (kg): 0.100			
1.216			
NET WT. (kg)	PRICE / kg		TOTAL PRICE

CAS CORPORATION
+82-31-820-1100
#19 Ganap-ri

25

SWEETENED CONDENSED <VERY SWEET and STICKY>

Whole milk that had 60% of the water remove and sugar added. The amount of sugar added makes up 40% of the sweetened condensed milks volume. It is very sweet and sticky and adds a richness to the foods it is added to. It is used to make candies, bars, pies, and puddings. Sweetened condensed milk turns a golden color and takes on a caramel like flavor when heated. It is also thickens as it is heated

	PACKED ON	SELL BY	WEIGHT
	20.11.05	26.11.05	1.216
	23		
	32.00		38.91
0 102026 038910			
Tare (kg): 0.100			
1.216			
NET WT. (kg)	PRICE / kg		TOTAL PRICE

CAS CORPORATION
+82-31-820-1100
#19 Ganap-ri

26

SWEETENED CONDENSED MILK <VERY SWEET and STICKY>

Whole milk that had 60% of the water remove and sugar added. The amount of sugar added makes up 40% of the sweetened condensed milks volume. It is very sweet and sticky and adds a richness to the foods it is added to. It is used to make candies, bars, pies, and puddings. Sweetened condensed milk turns a golden color and takes on a caramel like flavor when heated. It is also thickens as it is heated

	PACKED ON	SELL BY	WEIGHT
	20.11.05	26.11.05	1.216
	23		
	32.00		38.91
0 102027 038919			
Tare (kg): 0.100			
1.216			
NET WT. (kg)	PRICE / kg		TOTAL PRICE

CAS CORPORATION
+82-31-820-1100
#19 Ganap-ri Gwangjuk-myun

27

SWEETENED CONDENSED MILK

Whole milk that had 60% of the water remove and sugar added. The amount of sugar added makes up 40% of the sweetened condensed milks volume. It is very sweet and sticky and adds a richness to the foods it is added to. It is used to make candies, bars, pies, and puddings. Sweetened condensed milk turns a golden color and takes on a caramel like flavor when heated. It is also thickens as it is heated

	PACKED ON	SELL BY	WEIGHT
	20.11.05	26.11.05	1.216
	23		
	32.00		38.91
0 102028 038918			
Tare (kg): 0.100			
1.216			
NET WT. (kg)	PRICE / kg		TOTAL PRICE

CAS CORPORATION
+82-31-820-1100
#19 Ganap-ri Gwangjuk-myun

28

TOTAL

20.11.05 16:49 TRANSACTION 5



0 100000 200964

TOTAL PRICE \$ **200.96**

CAS CORPORATION
+82-31-820-1100
#19 Ganap-Tri Gwangjuk-myun

29

SWEETENED CONDENSED MILK
<VERY SWEET and STICKY>

00124

Whole milk that had 60% of the water remove and sugar

PACKED ON | SELL BY | UNIT PRICE | WEIGHT

20.11.05 16:32 26.11.05 16:32



0 102030 038913

PRICE \$/kg TOTAL PRICE \$

32.00 1.216 **38.91**

CAS CORPORATION
+82-31-820-1100 #19 Ganap-Tri Gwangjuk-myun Yangju-gun

30

SWEETENED CONDENSED MILK
<VERY SWEET and STICKY>

UNIT PRICE WEIGHT

32.00 1.216



0 102031 038912

20.11.05 16:32 26.11.05 16:32

PACKED ON | SELL BY | TOTAL PRICE

31 **38.91**

CAS CORPORATION
+82-31-820-1100
#19 Ganap-Tri Gwangjuk-myun

31

SWEETENED CONDENSED MILK
<VERY SWEET and STICKY>

16:32 16:32 32

20.11.05 26.11.05 1.216 32.00



0 102034 038910

PRICE **38.91**

CAS CORPORATION
+82-31-820-1100
#19 Ganap-Tri Gwangjuk-myun

32

SWEETENED CONDENSED MILK
<VERY SWEET and STICKY>

UNIT PRICE WEIGHT

32.00 1.216



0 102033 038910

20.11.05 16:32 26.11.05 16:32

PACKED ON | SELL BY | TOTAL PRICE

33 **38.91**

CAS CORPORATION
+82-31-820-1100
#19 Ganap-Tri Gwangjuk-myun

33

SWEETENED CONDENSED MILK
<VERY SWEET and STICKY>

00124

Whole milk that had 60% of the water remove and sugar ad
ded. The amount of sugar added makes up 40% of the sweet
ened condensed milks volume. It is very sweet and sticky
and adds a richness to the Foods It is added to. It is u
sed to make candies, bars, pies, and puddings. Sweetened

16:32 16:32 32

20.11.05 26.11.05 1.216 32.00



0 102034 038910

PRICE **38.91**

CAS CORPORATION
+82-31-820-1100
#19 Ganap-Tri Gwangjuk-myun

34

SWEETENED CONDENSED MILK

PACKED ON | SELL BY | UNIT PRICE | WEIGHT

20.11.05 26.11.05 32.00 1.216



0 102033 038918

16:32 35

PRICE **38.91**

CAS CORPORATION
+82-31-820-1100
#19 Ganap-Tri Gwangjuk-myun

35

SWEETENED CONDENSED MILK
<VERY SWEET and STICKY>

PACKED ON | SELL BY | UNIT PRICE | WEIGHT

20.11.05 26.11.05 32.00 1.216



0 102036 038917

16:32 36

PRICE **38.91**

CAS CORPORATION
+82-31-820-1100
#19 Ganap-Tri Gwangjuk-myun

36

37 **SWEETENED CONDENSED MILK**
<VERY SWEET and STICKY>

UNIT PRICE		32.00
WEIGHT		37 1.216
TOTAL PRICE		38.91

0 12037 00389 1003200
20.11.05 16:32 26.11.05 16:32
CAS CORPORATION
+82-31-820-1100
#19 Ganap-r'i Gwangjuk-nyun

38 **SWEETENED CONDENSED MILK**
<VERY SWEET and STICKY>

UNIT PRICE		32.00
WEIGHT		38 1.216
TOTAL PRICE		38.91

0 12038 00389 1003200
20.11.05 16:32 26.11.05 16:32
CAS CORPORATION
+82-31-820-1100
#19 Ganap-r'i Gwangjuk-nyun

39 **SWEETENED CONDENSED MILK**
<VERY SWEET and STICKY>

UNIT PRICE		32.00
WEIGHT		39 1.216
TOTAL PRICE		38.91

0 10203 90389 1003200
20.11.05 16:32 26.11.05 16:32
CAS CORPORATION
+82-31-820-1100
#19 Ganap-r'i Gwangjuk-nyun

40 **SWEETENED CONDENSED MILK**
Whole milk that had 60% of the water remove and sugar added. The amount of sugar added makes up 40% of the sweetened condensed milks volume. It is very sweet and sticky and adds a richness to the Foods It is added to.

UNIT PRICE		32.00
WEIGHT		40 1.216
TOTAL PRICE		38.91

0 10204 0389 1003200
20.11.05 16:32 26.11.05 16:32
CAS CORPORATION
+82-31-820-1100
#19 Ganap-r'i Gwangjuk-nyun

41 **SWEETENED CONDENSED MILK**
Whole milk that had 60% of the water remove and sugar added. The amount of sugar added makes up 40% of the sweetened condensed milks volume. It is very sweet and sticky and adds a richness to the Foods It is added to.

UNIT PRICE		32.00
WEIGHT		41 1.216
TOTAL PRICE		38.91

0 10204 10389 1003200
20.11.05 16:32 26.11.05 16:32
CAS CORPORATION
+82-31-820-1100
#19 Ganap-r'i Gwangjuk-nyun

42 **SWEETENED CONDENSED MILK**
<VERY SWEET and STICKY>

UNIT PRICE		32.00
WEIGHT		42 1.216
TOTAL PRICE		38.91

0 10204 20389 1003200
20.11.05 16:32 26.11.05 16:32
CAS CORPORATION
+82-31-820-1100
#19 Ganap-r'i Gwangjuk-nyun

43 **SWEETENED CONDENSED MILK**
<VERY SWEET and STICKY>

PACKED ON	SELL BY	UNIT PRICE	WEIGHT
20.11.05	26.11.05	32.00	1.216
		16:32	43
		PRICE	38.91

0 10204 30389 1003200
CAS CORPORATION
+82-31-820-1100
#19 Ganap-r'i Gwangjuk-nyun

44 **SWEETENED CONDENSED MILK**
Whole milk that had 60% of the water remove and sugar added. The amount of sugar added makes up 40% of the sweetened condensed milks volume. It is very sweet and sticky and adds a richness to the Foods It is added to.

PACKED ON	SELL BY	UNIT PRICE	WEIGHT
20.11.05	26.11.05	32.00	1.216
		16:32	44
		PRICE	38.91

0 10204 40389 1003200
CAS CORPORATION
+82-31-820-1100
#19 Ganap-r'i Gwangjuk-nyun

45



4.2 PRZYKŁADOWY PROJEKT WZORCA ETYKIETY UŻYTKOWNIKA

Przykład przedstawia budowę etykiety zaprogramowanej w wadze pod numerem: 4 i przedstawionej na rysunku poniżej. Poniżej przedstawiono proces wstawiania poszczególnych pól z informacjami z zachowaniem kolejności wstawiania. Należy zwrócić uwagę na wzajemne nałożenie na siebie pól w poszczególnych obszarach etykiety pozwalające na zaoszczędzenie miejsca na etykiecie. Nakładanie pól z informacjami dokonane jest w taki sposób, że w czasie druku etykiety, w danym obszarze informacji więcej niż jednej z nałożonych na siebie informacji.

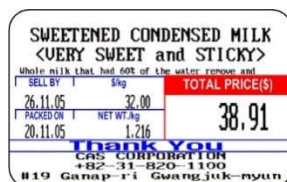

Informacja:

Obok nazw poszczególnych pól podane są ich numery w programie.

Czynności:

- Otwarto nowy projekt wzorca: Plik/Nowy.
- Po dwukrotnym kliknięciu w puste pole wzorca etykiety otworzono pole „Info o etykiecie” i wpisano nowe parametry dla wzorca etykiety użytkownika, nadając wzorcowi numer 51.

Info o etykiecie ×

Nazwa etykiety:

Numer etykiety:

Rozmiary etykiety:
 Szer.: (mm) × Wys.: (mm)
 >> Szerokość max: 60mm, Wysokość max: 200mm

- Wstawiono pole Masy.

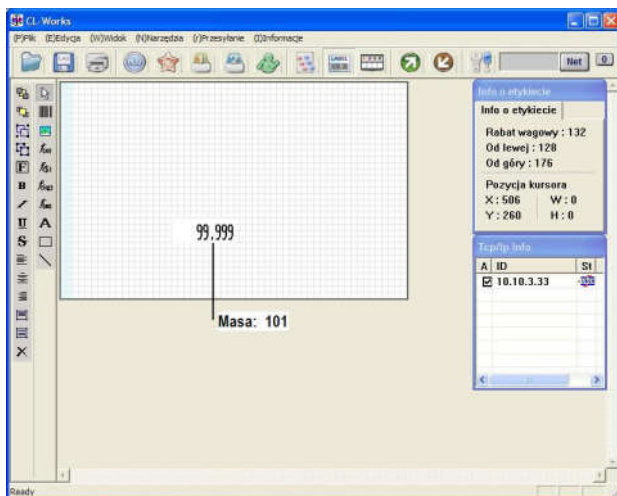

Na pole masy nałożono pole rabatu wagowego.

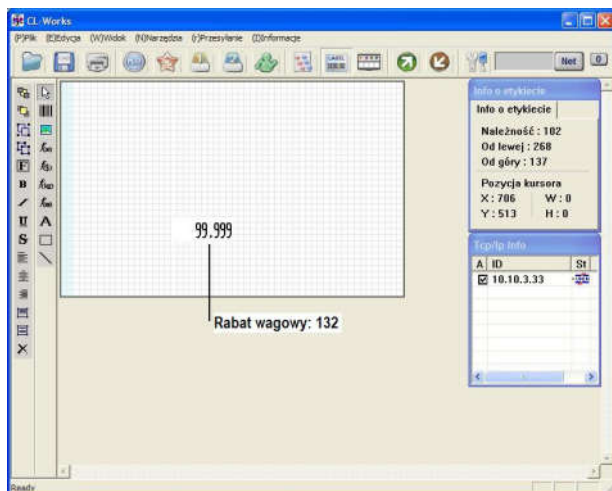

Na pole rabatu wagowego nałożono pole ilości i dodano kolejne pola.

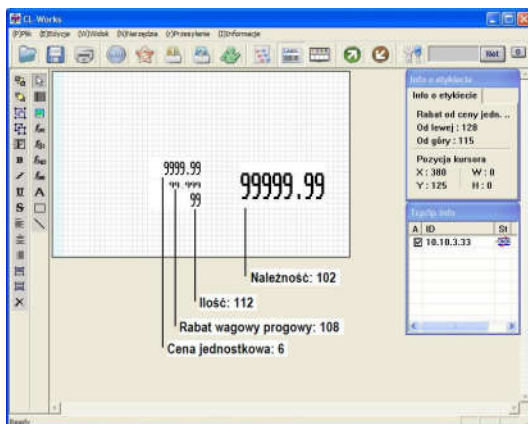

- Nałożono na siebie następujące pola:
 Na pole ceny jednostkowej nałożono pole rabatu od ceny jednostkowej.
 Na pole rabatu wagowego progowego nałożono pole rabatu ilościowego i progowego.
 Na pole ilości nałożono pole rabatu ilościowego.
 Na pole należności nałożono pola rabatu progowego od należności oraz pole rabatu od należności.

Dodano pozostałe pola widoczne na projekcie etykiety.

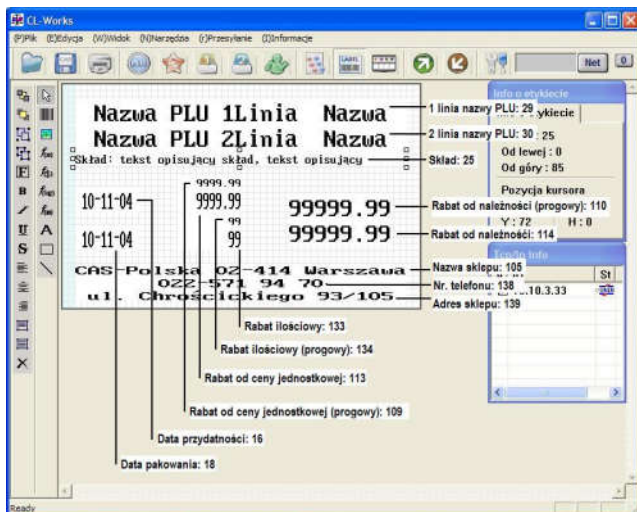

Przygotowane projekty wzorców etykiet można zapisywać w jako pliki LFM o podanej nazwie oraz przysyłać do pamięci wagi pod numerami od 50 do 70.

Wykorzystując powyższy opis oraz projekty fabrycznie zaprogramowanych etykiet, zamieszczone w folderze „LABEL”, programu CL-Works, można przygotować indywidualne projekty etykiet użytkownika, wprowadzając własne modyfikacje oraz dodatkowe elementy.

Wykorzystanie możliwości projektowania etykiet pozwala na pełne dostosowanie wydruków do wymagań eksploatacyjnych oraz pozwala na dostosowanie wzorca do druku na etykietach termo-czułych z kolorowym nadrukiem przygotowanym w drukarni. informację o dostępnych wzorcach formatu etykiety, zaprogramowanych fabrycznie oraz dostępnych do zaprogramowania przez użytkownika.

4.3. TABLICA KODOWA ASCII 1250

	00	01	02	03	04	05	06	07	08	09	0A	0B	0C	0D	0E	0F
00	NUL 0000	STX 0001	SOT 0002	ETX 0003	EOT 0004	ENO 0005	ACK 0006	BEL 0007	BS 0008	HT 0009	LF 000A	VT 000B	FF 000C	CR 000D	SO 000E	SI 000F
10	DLE 0010	DC1 0011	DC2 0012	DC3 0013	DC4 0014	NAK 0015	SYN 0016	ETB 0017	CAN 0018	EM 0019	SUB 001A	ESC 001B	FS 001C	GS 001D	RS 001E	US 001F
20	SP 0020	!	"	#	\$	%	&	'	(*	+	,	-	.	/	
30	0	1	2	3	4	5	6	7	8	9	:	;	<	=	>	?
40	@	A	B	C	D	E	F	G	H	I	J	K	L	M	N	O
50	P	Q	R	S	T	U	V	W	X	Y	Z	[\]	^	_
60	`	a	b	c	d	e	f	g	h	i	j	k	l	m	n	o
70	p	q	r	s	t	u	v	w	x	y	z	{		}	~	DEL 007F
80	€ 20AC	⌘ 201A	⌘ 201B	⌘ 201C	⌘ 201D	⌘ 201E	⌘ 201F	⌘ 2020	⌘ 2021	⌘ 2022	⌘ 2023	⌘ 2024	⌘ 2025	⌘ 2026	⌘ 2027	⌘ 2028
90	⌘ 2029	⌘ 202A	⌘ 202B	⌘ 202C	⌘ 202D	⌘ 202E	⌘ 202F	⌘ 2030	⌘ 2031	⌘ 2032	⌘ 2033	⌘ 2034	⌘ 2035	⌘ 2036	⌘ 2037	⌘ 2038
A0	NEBP 00A0	⌘ 02C7	⌘ 02D8	⌘ 0141	⌘ 00A4	⌘ 0104	⌘ 00A6	⌘ 00A7	⌘ 00A8	⌘ 00A9	⌘ 01B5	⌘ 00AB	⌘ 00AC	⌘ 00AD	⌘ 00AE	⌘ 01B7
B0	⌘ 00E0	⌘ 00E1	⌘ 02DE	⌘ 0142	⌘ 00B4	⌘ 00E5	⌘ 00E6	⌘ 00E7	⌘ 0105	⌘ 01E5	⌘ 00EB	⌘ 01D3	⌘ 02DD	⌘ 01E2	⌘ 01E3	⌘ 01E4
C0	Ŕ 01E4	Ŗ 00C1	Ű 00C2	Ų 0102	Ŵ 00C4	Ŷ 0139	Ÿ 0106	Ź 00C7	Ż 010C	É 00C9	Ê 0118	Ë 00CB	Ë 011A	Ï 00CD	Ï 00CE	Ï 010E
D0	Ð 0110	Ń 0143	Ň 0147	Ō 00D3	Ŏ 00D4	Ű 01E0	Ų 00D6	Ŷ 00D7	Ÿ 01E8	Ź 01E6	Ż 00DA	Ź 0170	Ź 00DD	Ź 01D0	Ź 01E2	Ź 00DF
E0	Ź 01E5	Ź 00E1	Ź 00E2	Ź 0103	Ź 00E4	Ź 013A	Ź 0107	Ź 00E7	Ź 010D	Ź 00E9	Ź 0119	Ź 00EB	Ź 01B5	Ź 01E3	Ź 01E4	Ź 01E5
FO	Ź 0111	Ź 0144	Ź 0149	Ź 00F3	Ź 00F4	Ź 01E1	Ź 00F6	Ź 00F7	Ź 01E9	Ź 01E6	Ź 00FA	Ź 0171	Ź 00FC	Ź 00FD	Ź 01E3	Ź 02D9

Przykład:

Aby wprowadzić znak "A" należy odczytać kod znaku:

- dla rzędu: 40,
- dla kolumny: 01

i wpisać wartość: 0041.

4.4. NUMER STRONY KODOWEJ W WINDOWS

Strona kodowa	Nazwa	Opis	Kraj
1250	Central Europe	Windows Latin 2	Albania, Croatia, Czech, Faeroese, Hungarian, Polish, Romanian, Serbian(Latin), Slovak, Slovenian

4.5. KOMUNIKATY NA WYŚWIETLACZU

Komunikaty o wystąpieniu błędów krytycznych:				
Komunikat:	Wyświetlacz:	Opis:		Pomoc:
ADM NOT IN CODE	Alfanumeryczny	CODE 01, 02, CODE 03, CODE 04: Błędy przetwornika A/D		Skontaktuj się z serwisem centralnym CAS Polska.
Invalid ADM		Błąd przetwornika A/D Brak komunikacji podczas sprawdzania zera startowego.		
AD MEM Error		Komunikat o nieprawidłowości danych w pamięci EEPROM przetwornika A/D, podczas sprawdzania zera startowego.		
Check ADM		Błędy komunikacji z przetwornikiem A/D.		
AD-Init		Błąd inicjalizacji przetwornika A/D.		
AD-EEP		Błąd danych w pamięci EEPROM przetwornika A/D.		
AD-Conv		Błąd przetwarzania przetwornika A/D.		
.Chk MEM Err		Błąd testu pamięci w czasie testu startowego.		
.Init AD Err		Błąd testu przetwornika A/D w czasie testu startowego.		
.Network Err		Błąd testu karty sieciowej w czasie testu startowego.		
.Key Error		Błąd testu klawiatury w czasie testu startowego.		
CAL-Unst		Niestabilność pomiaru w czasie kalibracji.		
CAL-Range		Błąd przekroczenia zakresu w czasie kalibracji.		
CAL-AD		Błędy przetwornika A/D w czasie kalibracji.		
Undefine Key		Nie zdefiniowana lub niewłaściwa mapa klawiatury.		
Undef Param		Niezdefiniowany parametr.		
Set Err		Błąd braku ustawień nowej karty sieciowej	Wprowadź parametry dla sieci w Menu 1913	
Zero RNG Err	Błąd zera startowego.	Usuń obciążenie z szalki.		
UNSTABLE	Niestabilność w czasie pomiaru.	Sprawdź stabilność ustawienia wagi i jej wypoziomowanie		

Komunikaty o stanie urządzenia:		
Komunikat	Wyświetlacz	Opis
[NO NAME]	Alfanumeryczny	Komunikat informujący, że nie zaprogramowano nazwy wybranego asortymentu PLU
Already Tare		Komunikat informujący, że przy próbie tarowania wybrany asortyment, który ma zaprogramowaną tarę (tylko w przypadku, gdy funkcja tary wielokrotnej jest wyłączona).
Chk Disc Set		Komunikat ostrzegający przed pozostawieniem w pamięci wagi danych rabatu dotyczącego asortymentu PLU, który ma zostać usunięty w Menu: 1147.
Chk Disc PLU		Komunikat ostrzegający przed pozostawieniem w pamięci wagi danych rabatu dotyczących asortymentów PLU ze wskazanego działu, które mają zostać usunięte w Menu: 1148.
Chk PLU tare		Komunikat polecający sprawdzenie, została zaprogramowana wartość dla Tary PLU, o numerze zaprogramowanym w danych asortymentu PLU.
Chk PLU type		Komunikat polecający sprawdzenie prawidłowości typu wybranego asortymentu PLU. Komunikat pojawia się, gdy w Menu: 1451, do pracy w trybie wsadowym został zarejestrowany asortyment ważony. Funkcja jest dozwolona tylko dla asortymentów sprzedawanych na sztuki.
Chk WT tare		Komunikat polecający sprawdzenie prawidłowości użycia tary ważonej. Komunikat pojawia się, gdy pojęta zostanie próba użycia tary ważonej dla asortymentu PLU o zaprogramowanej wartości tary
Chk Unit WT		Komunikat polecający sprawdzenie prawidłowości jednostki masy. Komunikat pojawia się, gdy dla asortymentu PLU ustawiono inną jednostkę.
Chk Sale.MD		Komunikat polecający sprawdzenie prawidłowości trybu pracy wagi. Komunikat pojawia się, gdy w trybie druku paragonów podjęto próbę uruchomienia trybu „PREPACK”.
Chk WT value		Komunikat polecający sprawdzenie masy asortymentu. Komunikat pojawia się, gdy wartość masy jest mniejsza niż wynikająca z wymogów obowiązujących regulacji prawnych, dla wybranego trybu pracy (Masa asortymentu jest mniejsza od wartości minimalnej, określonej parametrem Min.).
Chk Value		Komunikat polecający sprawdzenie wartości kwoty zwrotu. Komunikat pojawia się, gdy wartość kwoty zwrotu jest zerowa.
Chk Interval		Komunikat polecający sprawdzenie zgodności wartości działki użytej dla ręcznie wprowadzonej wartości masy lub tary z działką obowiązującą dla zakresu pomiarowego (dla wagi o działce d=2g wprowadzane wartości muszą być wartościami parzystymi).
Can't Disc.		Komunikat informujący, że rabat nie może być zastosowany, gdy w Menu 1131, dla asortymenty PLU ustawiono stałą cenę.
Can't Del 1		Komunikat informujący, że Dział numer 1, nie może być usunięty w Menu: 1213.
CHG to LABEL		Komunikat potwierdzający zmianę trybu pracy, z trybu druku paragonów na tryb druku etykiet, klawiszem TICKET / LABEL (klawisz wymaga instalacji)
CHG to TICKE		Komunikat potwierdzający zmianę trybu pracy, z trybu druku etykiet na tryb druku paragonów, klawiszem TICKET / LABEL (klawisz wymaga instalacji)

Komunikaty o stanie urządzenia:		
Komunikat	Wyświetlacz	Opis
Check Min WT		Komunikat polecający sprawdzenie masy asortymentu. Komunikat pojawia się, gdy wartość masy jest mniejsza niż wynikająca z wymogów obowiązujących regulacji prawnych, dla wybranego trybu pracy (Masa asortymentu jest mniejsza od wartości minimalnej, określonej parametrem Min.).
Check price		Komunikat pojawia się, przy próbie zatwierdzenia sprzedaży na łączną kwotę 0,00zł 1. Jeśli ma być dozwolona sprzedaż samej wartości masy z cena jednostkowa wynosi zero, należy ustawić w Menu serwisowym parametr 581 na wartość „Y”. 2. Gdy całkowita wartość rachunku wynosi zero (Drukowanie nie jest dozwolone, gdy całkowita wartość rachunku wynosi Zero
Check weight		Komunikat pojawia się, gdy przy druku etykiety masa wynosi 0,000kg.
CLERK OPENED		Komunikat pojawia się przy próbie zalogowania innego sprzedawcy niż ten, którego dane sprzedaży są aktualnie wyświetlane.
Clerk locked		Komunikat pojawia się przy próbie zalogowania sprzedawcy w czasie, gdy jest on już zalogowany na innej wadze systemu Master / Slave.
CV Unit:XXXX		Komunikat o jednostce masy wyświetlany po zmianie ceny jednostkowej: XXXX = 1 kg, 100 g, 1 lb, 1/2 lb, 1/4 lb
Clear PLU		Komunikat pojawia się w sytuacji zmiany numeru działu, do którego jest przypisana waga, klawiszem „DEPT#”, gdy aktualnie wybrany asortyment PLU należy do innego działu.
Double PRT		Komunikat wyświetlany, gdy waga pracuje w trybie AUTO, informujący o automatycznym wydawaniu duplikatu wydruku.
Discount PLU		Komunikat informujący, że zmiana typu PLU nie jest dozwolona, gdy posiada on zaprogramowany rabat.
Data Full !!		Komunikat wyświetlany, gdy pamięć danych jest wypełniona.
ERR REOPEN! (1)-(3)		Komunikat wyświetlany, gdy ponowne otwarcie paragonu jest niemożliwe. <ul style="list-style-type: none"> • (1) Gdy paragon nie istnieje. • (2) Kiedy numer operatora jest niewłaściwy. • (3) Gdy dostępna ilość pozycji transakcji w ramach paragonu została wyczerpana.
Empty ticket		Komunikat wyświetlany, gdy kopia paragonu nie istnieje.
Fixed WT Err		Komunikat wyświetlany, gdy wartość stałej masy dla wywoływanego asortymentu PLU jest niezgodna z możliwościami wagi (np. dla wagi o działce d=2g wprowadzono nieparzystą wartość tary zaprogramowanej).
FP		Komunikat wyświetlany, gdy odpowiedni element PLU jest wywoływany po wybraniu „1” dla stałej ceny w menu 1120,
Gap Chk Err		Komunikat informujący, że założono niewłaściwy rodzaj etykiet.
G.Tax apply		Komunikat wyświetlany, gdy dla wybranego asortymentu PLU o zaprogramowanej stawce podatku użyto klawisza funkcji „GLOBAL TAX” (Klawisz numer 171)
Invalid Type		Komunikat wyświetlany, gdy typ asortymentu PLU wybranego w Menu: 1120, jest nieodpowiedni.
Log in clerk		Komunikat wyświetlany, gdy wymagane jest zalogowanie operatora.
MAX is 50!		Komunikat wyświetlany, gdy ilość pozycji transakcji paragonu miałyby przekroczyć maksymalną dostępną liczbę 50 pozycji.
Memory full		Komunikat wyświetlany, gdy niemożliwa jest kontynuacja sprzedaży z powodu zapelnienia bufora danych.

Komunikaty o stanie urządzenia:		
Komunikat	Wyświetlacz	Opis
Negative ON	Alfanumeryczny	Komunikat wyświetlany, w przypadku rejestracji transakcji o ujemnej wartości.
Negative PLU		Komunikat wyświetlany, gdy pozycja PLU ma wartość ujemną.
Net - Err		Komunikat wyświetlany, w przypadku braku połączenia z siecią. wagi pracującej w systemie Master / Slave.
Net - Pfull		Komunikat wyświetlany w przypadku wagi pracującej w systemie Master / Slave, gdy bufor płatności dla rachunku jest przepelniony.
Network LOCK		Komunikat wyświetlany w przypadku próby użycia wagi pracującej w systemie Master / Slave w której status dostępu do sieci ustawiono jako „LOCK” – zamknięty.
No curr data		Komunikat wyświetlany w przypadku próby użycia funkcji przeliczenia waluty, gdy wartość przelicznika walutowego, nie została zaprogramowana.
No data		Komunikat wyświetlany w przypadkach, gdy: Dane nie są zaprogramowane. Nie istnieją dane transakcji, których dotyczy zwrot. Dane nie istnieją w tabeli danych.
No grand TTL		Komunikat jest wyświetlany w przypadku braku kwoty licznika sumy całkowitej Grand Total.
No Sale Data		Komunikat jest wyświetlany w przypadku podjęcia próby sumowania danych, jeśli wcześniej nie włączono funkcji sumowania „ADD”.
NO MASTER		Komunikat jest wyświetlany na wadze Slave, w przypadku, gdy waga Master jest odłączona od sieci.
No reference		Komunikat jest wyświetlany w przypadku użycia przycisku funkcji „PLU REFERENCE” (Klawisz numer 9) gdy w wywołanym asortymencie PLU nie zaprogramowano żadnych informacji dotyczących asortymentów PLU odniesienia.
Not Support		Komunikat jest wyświetlany po naciśnięciu klawisza [ADD], w przypadku braku zezwolenia na sprzedaż przez „ruchomych” sprzedawców.
No Tare		Komunikat jest wyświetlany, gdy podjęto próbę usunięcia tary bez jej wcześniejszego ustawienia.
No up tare		Komunikat jest wyświetlany podjęto próbę ustawienia wyższej wartości stałej tary niż ustawiona.
No down tare		Komunikat jest wyświetlany, gdy podjęto próbę ustawienia niższej wartości stałej tary niż ustawiona.
No X key		Komunikat jest wyświetlany, gdy podjęto próbę, gdy podjęto próbę mnożenia wartości ujemnej.
NO PLU(#number)		Komunikat jest wyświetlany, gdy podjęto próbę wywołania asortymentu, o numerze nieistniejącym w bazie towarowej.
Not allowed		Komunikat jest wyświetlany, gdy zmiana jednostki wskazania masy kg / lb jest niedozwolona
No Use Dept		Komunikat jest wyświetlany, przy próbie użycia danych Działu, który nie jest zaprogramowany w bazie danych.
Not found		Komunikat jest wyświetlany, gdy Nie odnaleziono danych klienta w trybie sprzedaży kredytowej i dane te nie zostały zaprogramowane. Nie znaleziono danych operatora (sprzedawcy) i dane te nie zostały zaprogramowane.
No TTL price	Komunikat jest wyświetlany w sytuacji, gdy klawisz TTL wciśnięto w momencie, gdy nie istnieje kwota sumy TTL.	
New SPD Key	Komunikat informujący, że mapa ustawień zostanie klawiatury DPLU zmieniona, po naciśnięciu klawisza [DEPT] i zmianie działu, do którego waga będzie przypisana.	

Komunikaty o stanie urządzenia:		
Komunikat	Wyświetlacz	Opis
Override Err	Alfanumeryczny	Komunikat jest wyświetlany, przy próbie dwukrotnego użycia funkcji „OVERRIDE”.
Open TPH		Komunikat jest wyświetlany w sytuacji pojęcia próby drukowania, gdy głowica drukarki jest otwarta. Zamknij głowicę drukarki zmieniając położenie dźwigni.
Overload!		Komunikat sygnalizujący stan przeciążenia wagi. Jest on wyświetlany w sytuacji, gdy wartość obciążenia na szalce przekracza górną granicę zakresu pomiarowego.
PRINT ERROR		Komunikat jest wyświetlany w sytuacji, gdy wystąpi błąd drukarki.
Paper End		Komunikat jest wyświetlany w sytuacji, gdy zostanie rozpoznany koniec rolki z etykietami lub papierem paragonowym. Załóż nową rolkę.
Press FEED		Komunikat jest wyświetlany w sytuacji, gdy jest wymagane, ustawienie synchronizacji papieru, przez naciśnięcie klawisza „FEED”. Zawsze po wymagane po wymianie papieru.
PEEL - OFF		Komunikat jest wyświetlany w sytuacji podjęcia próby drukowania, gdy poprzedni wydruk nie został odebrany z drukarki. Po zabraniu poprzedniego wydruku, druk kolejnego zostanie rozpoczęty automatycznie.
PLU exist !!		Komunikat jest wyświetlany w sytuacji kopiowania lub przenoszenia danych asortymentu PLU do lokalizacji, w której asortyment o takim numerze już wcześniej był zaprogramowany.
PRT Label?		Komunikat wyświetlany w sytuacji żądania druku treści Raportu X, zawierający pytanie o potwierdzenie czy raport ma być drukowany na etykietach (1 = tak, 0 = nie)
PMS Denied		Komunikat wyświetlany w sytuacji, żądania wykonania operacji wymagającej wyższego poziomu uprawnień niż obecny poziom uprawnień wykonującego ją operatora.
Remov weight		Komunikat z żądaniem zdjęcia obciążenia z szalki wagi. Zdjęcie obciążenia z szalki jest wymagane w przypadku przy sprzedaży towarów sprzedawanych na sztuki oraz towarów sprzedawanych jako opakowania zbiorcze.
Remov k tare		Komunikat wyświetlany w sytuacji, gdy przed wybraniem asortymentu z zaprogramowaną wartością tary, wartość tary wybrano klawiszem szybkiego wywołania tary. Należy skasować wywołaną wartość tary i ponownie wywołać dane asortymentu PLU.
REOPEN OK!		Komunikat potwierdzający prawidłowe ponowne otwarcie rachunku.
Same PLU PRT		Komunikat wyświetlany przy próbie wykonania ponownego wydruku, dla uprzednio wybranego PLU, przy wyłączonym trybie „PREPACK”.
SURE		Komunikat zawierający pytanie o potwierdzenie zgody na wykonanie raportu Z. (1 = tak, 0 = nie).
Summary over		Komunikat sygnalizujący przepełnienie licznika sumowania.
SUMMARY OFF		Komunikat informujący, że sumowanie nie będzie wykonywane automatycznie, i wymaga użycia funkcji klawisza „ADD”. (Dozwolone tylko w trybie standardowego operatora).
SUMMARY ON	Komunikat informujący, że sumowanie będzie wykonywane automatycznie, bez użycia funkcji klawisza „ADD”. (Dozwolone tylko w trybie standardowego operatora).	
Save data?	Komunikat zawierający pytanie, czy przechowywać informacje o sprzedaży w przypadku wystąpienia błędu wydruku.	

Komunikaty o stanie urządzenia:		
Komunikat	Komunikat	Komunikat
Tare Over	Alfanumeryczny	Komunikat informujący, że wartość tary przekroczyła wartość ograniczoną zakresem tary. Sprawdź maksymalną wartość tary dla twojego urządzenia.
Voided		Komunikat informujący o anulowaniu sprzedaży produktu
Unlock?(Y/N)		Komunikat zawierający pytanie o odblokowanie dostępu dla operatora.
Wrong Value		Komunikat informujący, że wprowadzone dane zawierają przekroczenie dopuszczalnego zakres danych.

4.6. LISTA ELEMENTÓW WZORCA ETYKIETY

Każdy element, który może być umieszczony we wzorcu formatu etykiety, posiada własny numer, za pomocą którego można go zidentyfikować w edytorze etykiet programu CL-Works, jako dostępne pola zawierające drukowaną informację.

Rozróżnia się elementy występujące na etykietach podstawowych i etykietach podsumowujących (zbiorczych)

Niektóre informacje, np. Dane adresowe sklepu, czy Nick sprzedawcy są wspólne dla obu rodzajów wydruków.

Lista elementów etykiety

Nr	Element	Nr ID pola	OPIS
1	Nazwa działu	1	Drukuje nazwę działu
2	Nr działu	115	Drukuje numer działu
3	Nr grupy	9	Drukuje numer grupy
4	Nr PLU	2	Drukuje numer PLU
5	Nazwa PLU	10	Drukuje w jednej linii nazwę PLU 1,2 i 3
6	Nazwa 1 PLU	29	Drukuje 1, 2 i 3 linię nazwy. W wybranej linii nazwy PLU może być również drukowana nazwa pochodzenia w zależności od ustawień w MENU 1872 "Druk kraju pochodzenia w nazwie PLU".
7	Nazwa 2 PLU	30	
8	Nazwa 3 PLU	31	
9	Kod dowiązany	11	Drukuje kod dowiązany
10	Prefix	3	Drukuje Prefiks kodu kreskowego
11	Masa jednostkowa	5	Drukuje masę jednostkową
12	Stawka podatku	8	Drukuje stawkę podatku. Stawka drukowana jest w %.
13	Cena podatku	111	Drukuje wartość podatku
14	Masa tary	13	Drukuje masę tary
15	Sztuki	14	Drukuje sztuki dla towarów na sztuki
16	Symbol ilości	15	Drukuje symbol ilości
17	Data ważności	16	Drukuje datę ważności
18	Godzina ważności	17	Godzinę terminu ważności. Jeśli czas ważności ustawiony jest na 0, to nie będzie drukowany.
19	Data pakowania	18	Drukuje datę pakowania
20	Godzina pakowania	19	Drukuje godzinę pakowania
21	Data produkcji	20	Drukuje datę produkcji. Jeśli data produkcji ustawiona jest na 0 to nie będzie drukowana.
22	Data „Ugotować do”	22	Drukuje datę terminu do ugotowania. Jeśli data ustawiona jest na 0 to nie będzie drukowana.
23	Punkty bonusowe	50	Drukuje punkty bonusowe
24	Kraj pochodzenia	55	Drukuje kraj pochodzenia
25	Składniki	25	Drukuje składniki
26	Tekst na etykiecie	90	Drukuje na etykiecie tekst zaprogramowany dla towaru
27	Referencyjna masa netto	100	Drukuje referencyjną masę netto. W przypadku towarów na sztuki i na sztuki w opakowaniu zbiorczym masa netto jest drukowana, jeśli ustawiono druk zaprogramowanej dla towaru wartości masy. W przypadku towarów ważonych referencyjna masa netto jest drukowana w przypadku wykorzystania tary procentowej.
28	Referencyjna masa brutto	116	Drukuje referencyjną masę brutto. W przypadku towarów ważonych referencyjna masa brutto jest drukowana w przypadku wykorzystania tary procentowej.
29	Tara procentowa	24	Drukuje tarę procentową. Tara wyrażana jest w %.

Nr	Element	Nr ID pola	OPIS
30	Limit tary procentowej	23	Drukuje limit tary procentowej. Tara ta wyrażana jest w %.
31	Masa (wartość)	101	Drukuje wskazywaną masę, gdy nie zostały użyte rabaty związane z ilością towaru (dot. PLU ważonych).
32	Masa z rabatem	132	Drukuje masę rabatową (dot. PLU ważonych).
33	Przekreślona masa z rabatem	108	Drukuje przekreśloną oryginalną masę i masę rabatową. (dot. PLU ważonych)
34	Ilość	112	Drukuje ilość bez rabatów (dot. PLU na sztuki i sztuki zbiorcze).
35	Rabat ilości	133	Drukuje wartość rabatową ilości (dot. PLU na sztuki i sztuki zbiorcze).
36	Przekreślony rabat ilości	134	Drukuje przekreśloną oryginalną ilość i ilość rabatową (dot. PLU na sztuki i sztuki zbiorcze).
37	Cena jednostkowa (wartość)	6	Drukuje cenę jednostkową, gdy nie zostały użyte rabaty związane z ceną towaru.
38	Rabat ceny jednostkowej.	113	Drukuje rabatową cenę jednostkową.
39	Przekreślony rabat ceny jednostkowej.	118	Drukuje przekreśloną oryginalną cenę jednostkową i cenę rabatową.
40	Należność (wartość)	102	Drukuje wartość należności, gdy nie zostały użyte rabaty związane z należnością.
41	Należność z rabatem	114	Drukuje należność rabatową (wartość).
42	Przekreślona należność z rabatem.	110	Drukuje przekreśloną oryginalną należność i należność z rabatem.
43	Stała cena	131	Drukuje stałą cenę.
44	Nr seryjny etykiety	135	Drukuje numer seryjny etykiety
45	Nazwa sklepu	105	Drukuje nazwę sklepu
46	Telefon sklepu	138	Drukuje nr telefonu sklepu
47	Tekst sklepu	139	Drukuje teksty informacyjne (Adres sklepu)
48	Numer sprzedawcy	128	Drukuje numer sprzedawcy
49	Nazwa sprzedawcy	106	Drukuje nazwę sprzedawcy
50	Nazwa klienta	107	Drukuje nazwę klienta
51	Numer klienta	130	Drukuje numer klienta
52	Numer wagi	137	Drukuje numer wagi
53	Dzień tygodnia (zapakowano)	117	Drukuje dzień tygodnia (zapakowano)
54	Kurs waluty	119	Drukuje kurs waluty
55	Należność w drugiej walucie	118	Drukuje należność w drugiej walucie
56	Cena jednostkowa w drugiej walucie	120	Drukuje cenę jednostkową w drugiej walucie

Opisy (stałe teksty).

Nr	Tekst	Nr ID pola	Opis
1	(C)Należność	170	Drukuję tekst "Należność"
2	(C)Cena jednostkowa	171	Drukuję tekst "Cena jednostkowa"
3	(C)Masa	172	Drukuję tekst "Masa"
4	(C)Tara	173	Drukuję tekst "Tara"
5	(C)Stała cena	174	Drukuję tekst "Stała cena"
6	(C)Cena regularna	175	Drukuję tekst "Cena regularna"
7	(C)Wartość podatku	176	Drukuję tekst "Wartość podatku"
8	(C)Zapakowano	177	Drukuję tekst "Zapakowano"
9	(C)Data sprzedaży	178	Drukuję tekst "Data sprzedaży"
10	(C)Data pieczenia	179	Drukuję tekst "Data pieczenia" Jeśli ustawiono ilość dni = 0 to tekst nie jest drukowany.
11	(C)Data produkcji	180	Drukuję tekst "Data produkcji" Jeśli ustawiono ilość dni = 0 to tekst nie jest drukowany.
12	(C)Godzina pakowania	181	Drukuję tekst "Godzina pakowania"
13	(C)Data sprzedaży	182	Drukuję tekst "Data sprzedaży" Jeśli ustawiono ilość dni = 0 to tekst nie jest drukowany.
14	(C)Ilość	183	Drukuję tekst "Ilość"
20	(C)Masa netto	189	Drukuję tekst "Masa netto"
21	(C)Masa brutto	193	Drukuję tekst "Masa brutto"
22	(C)Tara procentowa	194	Drukuję tekst "Tara procentowa"
23	(C)Limit tary procentowej	195	Drukuję tekst "Limit tary procentowej"
24	(C)Należność w walucie	198	Drukuję tekst "Należność w walucie"
25	(C)Cena w walucie	199	Drukuję tekst "Cena w walucie"

Pola informacji o wartości odżywczej.

Nr	Element	Nr ID pola	Opis
1	(N)Wielkość porcji	140	Drukuję wielkość porcji <i>(Tabela Nutrition fact - USA)</i>
2	(N)Ilość porcji w opakowaniu	141	Drukuję ilość porcji w opakowaniu <i>(Tabela Nutrition fact - USA)</i>
3	(N) Ilość kalorii	142	Drukuję ilość kalorii <i>(Tabela Nutrition fact - USA)</i>
4	(N)Wartość kaloryczną tłuszczów	143	Drukuję wart. kaloryczną tłuszczów <i>(Tabela Nutrition fact - USA)</i>
5	(N)Tłuszcze	144	Drukuję zawartość tłuszczów <i>(Tabela Nutrition fact - USA)</i>
6	(N)Tłuszcze wielonasycone	145	Drukuję zawartość tłuszczów wielonasyconych <i>(Tabela Nutrition fact - USA)</i>
7	(N)Cholesterol	146	Drukuję zawartość cholesterolu <i>(Tabela Nutrition fact - USA)</i>
8	(N)Sód	147	Drukuję zawartość sodu <i>(Tabela Nutrition fact - USA)</i>
9	(N)Węglowodany	148	Drukuję zawartość węglowodanów <i>(Tabela Nutrition fact - USA)</i>
10	(N)Błonnik	149	Drukuję zawartość błonnika <i>(Tabela Nutrition fact - USA)</i>
11	(N)Cukry	150	Drukuję zawartość cukrów <i>(Tabela Nutrition fact - USA)</i>
12	(N)Proteiny	151	Drukuję zawartość protein <i>(Tabela Nutrition fact - USA)</i>
13	(N)Witamina A	152	Drukuję zawartość witaminy A <i>(Tabela Nutrition fact - USA)</i>
14	(N)Wapń	153	Drukuję zawartość wapnia <i>(Tabela Nutrition fact - USA)</i>
15	(N)Witamina C	154	Drukuję zawartość witaminy C <i>(Tabela Nutrition fact - USA)</i>
16	(N)Żelazo	155	Drukuję zawartość żelaza <i>(Tabela Nutrition fact - USA)</i>
17	(N)Norma dzienna tłuszczów	156	Drukuję normę dzienną tłuszczów <i>(Tabela Nutrition fact - USA)</i>
18	(N)Norma dzienna tłuszczów wielonasyconych	157	Drukuję normę dzienną tłuszczów wielonasyconych <i>(Tabela Nutrition fact - USA)</i>
19	(N)Norma dzienna cholesterolu	158	Drukuję normę dzienną cholesterolu <i>(Tabela Nutrition fact - USA)</i>
20	(N)Norma dzienna sodu	159	Drukuję normę dzienną sodu <i>(Tabela Nutrition fact - USA)</i>

Nr	Element	Nr ID pola	Opis
21	(N)Norma dzienna węglowodanów	160	Drukuje normę dzienną węglowodanów (Tabela Nutrition fact - USA)
22	(N)Norma dzienna błonnika	161	Drukuje normę dzienną błonnika (Tabela Nutrition fact - USA)
23	(N)Norma dzienna protein	162	Drukuje normę dzienną protein (Tabela Nutrition fact - USA)
24	(N) Other Nutrition	166	Tabela RWS (wg rozporządzenia PE i RUE 1169/2014)

Elementy etykiety sumującej (SUMY CAŁKOWITEJ).

Nr	Element	Nr ID pola	Opis
1	SUMA należności	201	Drukuje SUMĘ należności
2	SUMA ilości	202	Drukuje SUMĘ ilości
3	SUMA unieważnionych en	203	Drukuje SUMĘ unieważnionych cen
4	SUMA unieważnionych ilości	204	Drukuje SUMĘ unieważnionych ilości
5	SUMA wewnętrznego podatku	205	Drukuje SUMĘ wewnętrznego podatku
6	SUMA podatku zewnętrznego	206	Drukuje SUMĘ zewnętrznego podatku
7	SUMA należności (bez podatku)	207	Drukuje SUMĘ należności bez podatku
8	SUMA należności (zawiera podatek)	211	Drukuje SUMĘ należności z podatkiem
9	SUMA płatności	208	Drukuje SUMĘ płatności
10	(SUMA) Reszta	209	Drukuje resztę
11	(SUMA) bieżąca data	103	Drukuje bieżącą datę
12	(SUMA) bieżący czas	104	Drukuje bieżący czas
13	(SUMA) suma podatków	210	Drukuje sumę podatków
14	SUMA należności w drugiej walucie	212	Drukuje sumę należności w drugiej walucie
15	Nazwa sklepu	105	Drukuje nazwę sklepu
16	Tel. sklepu	138	Drukuje tel. sklepu
17	Tekst sklepu	139	Drukuje tekst sklepu
18	Numer sprzedawcy	128	Drukuje numer sprzedawcy
19	Nazwa sprzedawcy	106	Drukuje nazwę sprzedawcy
20	Nazwa użytkownika	107	Drukuje nazwę użytkownika
21	Nr ID użytkownika	130	Drukuje nr ID użytkownika
22	Numer wagi	137	Drukuje numer wagi
23	Kurs waluty	119	Drukuje Kurs waluty

Opisy (stałe teksty) dla etykiet sumy.

Nr	Tekst	Nr ID pola	Opis
1	(C)Ilość całkowita	190	Drukuje tekst "Ilość całkowita"
2	(C) Płatność	191	Drukuje tekst "Płatność"
3	(C)Reszta	192	Drukuje tekst "Reszta"
4	(C)Suma	196	Drukuje tekst "Suma"
5	(C)Podatek	197	Drukuje tekst „Podatek"
6	(C)Należność w drugiej walucie	200	Drukuje tekst "Należność w drugiej walucie"
7	(C)Wartość unieważnionych	169	Drukuje tekst "Wartość unieważnionych"

4.7. OPIS GNIAZD POŁĄCZENIOWYCH

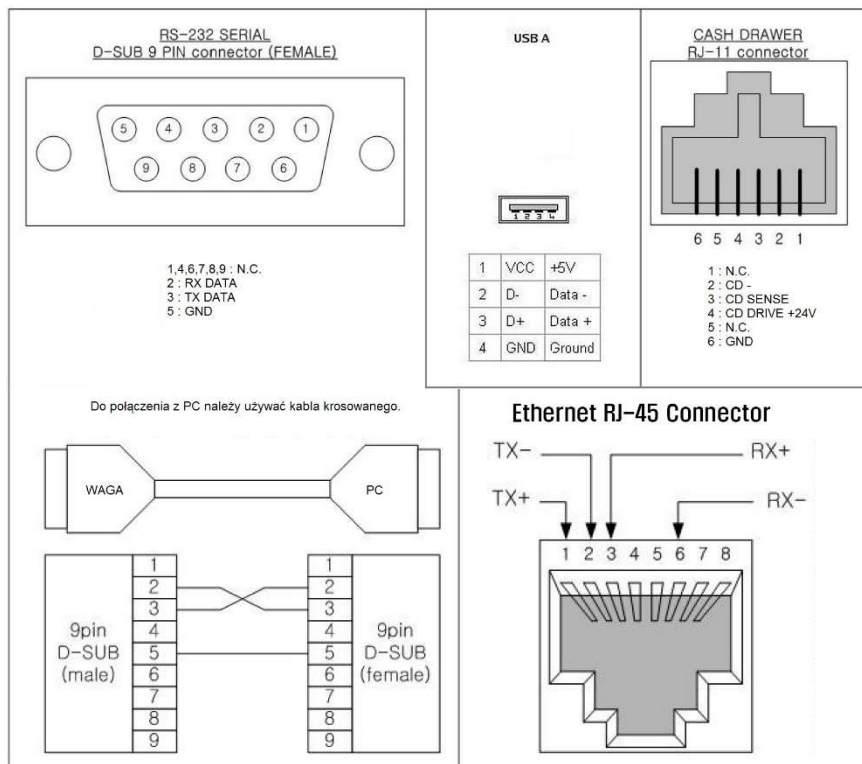
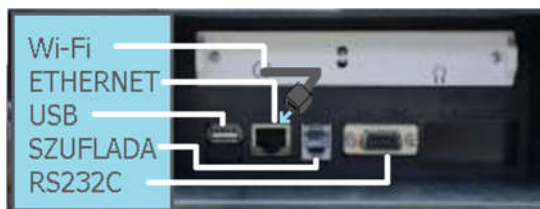

5. DEKLARACJA ZGODNOŚCI CE

CAS	DEKLARACJA ZGODNOŚCI	CE
	(DECLARATION OF CONFORMITY)	
Produkt / Series:	Waga nielatomaryczna / Series CI.5200N Non-automatic weighing instrument / CI.5200N Series	
Producent:	CAS Corporation	
Producer:	#262, Gwanggyang-ro, Gwanggyok-myeon, Yangju-si, Gyeonggi-do, Republic of Korea	
Typ / Model:	CI.5200N-R, CI.5200N-P	
Type / Model:		
My:	CAS POLSKA Sp. z o.o.	
We:	ul. Pola Karłowicza 4, 02-401 Warszawa www.wagCAS.pl	

oświadczamy na wyłączną odpowiedzialność producenta, że określony wyżej przedmiot niniejszej deklaracji, odpowiada wzorcowi produkcyjnemu opisanemu w Certyfikacie badania typu UE, jest zgodny z odpowiednimi wymaganiami unijnego prawodawstwa harmonizacyjnego i odpowiada wymogom następujących dyrektyw UE.

We declare under sole responsibility of the manufacturer that the following object of this declaration corresponds to the production model described in the EU Type Examination Certificate, complies with the relevant requirements of EU harmonization legislation and meets the requirements of the following EC Directives:

NAWI: Dyrektywa: **2014/31/EU**, wprowadzona do prawodawstwa polskiego przez:
Rozporządzenie Ministra Rozwoju z dnia 2 czerwca 2016
(Dz.U z 7 czerwca 2015r. poz. 802). Użyte normy zharmonizowane: **EN 45501:2015**
EU: Type Examination Certificate No. 0200-NAWI-06540 from September 29, 2019 issued by FORCE Certification A/S · Park Alle 345 2605 Brøndby Denmark; Notified Body number: 0200

EMC Dyrektywa: **2014/30/EU**, wprowadzona do prawodawstwa polskiego przez:
Ustawę z dnia 13 kwietnia 2007 r. O kompatybilności elektromagnetycznej
(Dz.U. z 2007 r. Nr 82, poz. 556). Użyte normy zharmonizowane: **EN 61326-1:2013**,
EN 61326-2-1:2013
Test Report Number: SKT-ECE-190629 from July 17, 2018 issued by SK Tech Co. Ltd. 88,Geulgaed-ro, 83 beon-gil, Wabu-eup, Namyangju-si, Gyeonggi-do 12203 Korea; Laboratory accreditation: Korea: KOLAS No. KT191, Designation No: KR0007

RED Dyrektywa: **2014/35/EU**, wprowadzona do prawodawstwa polskiego przez:
Rozporządzenie Ministra Cyfryzacji z dnia 17 czerwca 2016 r. w sprawie dokonywania
oceny zgodności urządzeń radiowych z wymaganiami (Dz. U. z 2016 r. poz. 878).
Użyte normy zharmonizowane: **EN 301489-1**, **EN 301489-17**
Test Report Number: SKT-ECE-180038 from July 17, 2018 issued by SK Tech Co. Ltd. 88,Geulgaed-ro, 83 beon-gil, Wabu-eup, Namyangju-si, Gyeonggi-do 12203 Korea; Laboratory accreditation: Korea: KOLAS No. KT191, Designation No: KR0007

LVD: Dyrektywa: **2014/35/EU**, wprowadzona do prawodawstwa polskiego przez:
Rozporządzenie Ministra Gospodarki z 21 sierpnia 2007 (Dz. U. Nr 155,
poz. 1089). Użyte normy zharmonizowane:
EN 60950-1:2006+A11:2009+A12:2010+A12:2011+A2:2013
Test Report Number: SKT-SC-1-15002-A1 from December 31, 2018 issued by SK Tech Co. Ltd. 88,Geulgaed-ro, 83 beon-gil, Wabu-eup, Namyangju-si, Gyeonggi-do 12203 Korea; Laboratory accreditation: Korea: KOLAS No. KT191, Designation No: KR0007

Jednostka Notyfikowana numer: **0200 - FORCE Certification A/S · Park Alle 345 2605 Brøndby Denmark**
przeprowadziła badania i wydała certyfikat: **Certyfikat badania typu UE:**
Notified Body number: **0200 - FORCE Certification A/S · Park Alle 345 2605 Brøndby Denmark** **0200-NAWI-06540**
carried out the research and issued the certificate: **EU Type Examination Certificate:**

Jednostka notyfikowana sprawująca nadzór nad systemem jakości producenta wg dyrektywy Rady 2014/31/UE:
Identification number of the notified body that has carried out the EC surveillance referred to the Council Directive 2014/31/EU:
NMI Certin B.V. Thijsseweg 11 2629 JA Delft Netherlands, Notified Body 0122

Niniejsza Deklaracja Zgodności wydana zostaje na wyłączną odpowiedzialność producenta.
This Declaration of Conformity is issued under the sole responsibility of the producer.

Podpisano w imieniu: CAS Polska Sp. z o.o. :

Piotr Dobraszczyk – Prekursor

Miejsce: Warszawa
Data: 25 września 2019

6. OCHRONA ŚRODOWISKA – ZGODNOŚĆ Z DYREKTYWAMI „WEEE” I „ROHS”



Warszawa, 15 grudnia 2006

OŚWIADCZENIE ZARZĄDU CAS POLSKA SP. Z O.O. W SPRAWIE DYREKTYW „WEEE” I „ROHS”

Rozwój techniki i technologii w zakresie sprzętu elektrycznego i elektronicznego powoduje powstanie w coraz krótszym czasie nowych generacji urządzeń. Konsekwencją tego jest powstawanie znaczących ilości odpadów, skracają się bowiem czas życia tego sprzętu jako aktywnego produktu.

W sprzęcie tym zawartych jest wiele substancji niebezpiecznych takich jak: rtęć, kadm, ołów, chrom, srebro, nicochrom, ołowianki, środki zmniejszające palność. Powoduje to, że powstające z niego odpady są również niebezpieczne dla środowiska.

Unia Europejska podjęła kroki w zakresie prawodawstwa, aby wymusić działania zmierzające do zminimalizowania zagrożeń wynikających z tego faktu. W tym celu zostały powołane do życia stosowne Dyrektywy Rady.

- 2002/96/WE (WEEE) „w sprawie czystego sprzętu elektrycznego i elektronicznego”, wdrożona do prawodawstwa polskiego Ustawą z dnia 29 lipca 2005 r. „o czystym sprzęcie elektrycznym” (Dz.U. 180 z 2005 poz. 1495),
- 2002/95/WE (ROHS) „w sprawie ograniczenia stosowania niektórych niebezpiecznych substancji w sprzęcie elektrycznym i elektronicznym”, wdrożona do prawodawstwa polskiego Rozporządzeniem Ministra Gospodarki i Pracy z dnia 6 października 2004r. „w sprawie szczegółowych wymagań dotyczących ograniczenia wykorzystywania w sprzęcie elektrycznym i elektronicznym niektórych substancji mogących negatywnie wpływać na środowisko” (Dz.U. 229 z 2004 poz. 2310).

Wyżej wymieniona Ustawa, między innymi, określa zasady postępowania ze zużytym sprzętem elektronicznym w sposób zapewniający ochronę zdrowia i życia ludzi oraz ochronę środowiska. Firmy wprowadzające na rynek sprzęt elektryczny i elektroniczny, spełniając obowiązek wynikający z ustawy, mają obowiązek oznaczania tego sprzętu znakiem:



Wagi elektroniczne wprowadzane na rynek przez CAS Polska Sp. z o.o. podlegają Dyrektywie WEEE jako przyrządy do nadzoru i kontroli, wymienione w załączniku nr 1A, kategoria 9. Są one przewidziane do stosowania poza gospodarstwami domowymi.

Zaklasyfikowanie wyrobów jako przyrządy do nadzoru i kontroli nie nakłada na producenta obowiązku stosowania się do wymagań ograniczania ilości substancji niebezpiecznych stawianych przez Dyrektywę ROHS, tym niemniej CAS Corporation dokłada wszelkich starań aby produkty wprowadzające na rynek były maksymalnie bezpieczne dla użytkownika i środowiska.

O wagach zakupionych w CAS Polska Sp. z o.o., które ulegną zużyciu należy informować sprzedawcę. Użytkownikowi zostanie wskazany adres najbliższego punktu zbierającego zużyty sprzęt elektroniczny lub, w przypadku wag o masie powyżej 50kg, sprzęt zostanie odebrany przez CAS Polska.

Piotr Dobuszek

Prezident
CAS Polska Sp. z o.o.

CAS Polska Sp. z o.o., ul. Chrościckiego 93/105, 02-414 Warszawa
tel.: +48 22 5719 470, fax: +48 22 5719 471
e-mail: biuro@wagiCAS.pl, www.wagiCAS.pl

REGON 016199377, NIP 524-23-33-481
Sąd Rejonowy m. st. Warszawy, XX Wydział Gospodarczy KRS 0000210580
Kapitał zakładowy 235 000,00 zł
Bank BPH S.A., nr rachunku 63 1060 0076 0000 3200 0094 6776

NOTATKI



CAS POLSKA Sp. z o.o.

ul. Pola Karolińskie 4

02-401 Warszawa

Tel: 22 255 90 00

Fax: 22 255 90 01

e-mail: biuro@wajcas.pl

www.wajcas.pl